



EasyPrune

Robert Bosch Power Tools GmbH
70538 Stuttgart
GERMANY

www.bosch-pt.com

F 016 L94 532 (2022.09) 0 / 237



F 016 L94 532

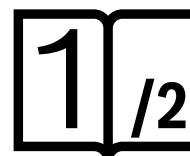
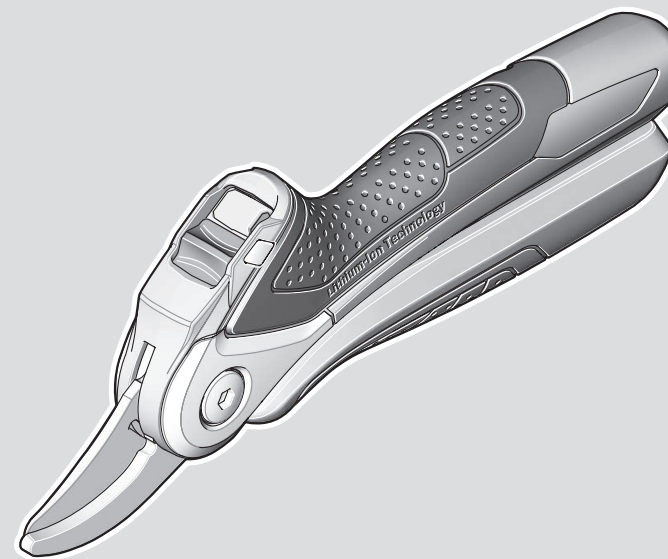

- | | | |
|--|--|---------------------------------------|
| de Originalbetriebsanleitung | pl Instrukcja oryginalna | sr Originalno uputstvo za rad |
| en Original instructions | cs Původní návod k používání | sl Izvirna navodila |
| fr Notice originale | sk Pôvodný návod na použitie | hr Originalne upute za rad |
| es Manual original | hu Eredeti használati utasítás | et Algupärane kasutusjuhend |
| pt Manual original | ru Оригинальное руководство по эксплуатации | lv Instrukcijas oriģinālvalodā |
| it Istruzioni originali | uk Оригінальна інструкція з експлуатації | lt Originali instrukcija |
| nl Oorspronkelijke gebruiksaanwijzing | kk Пайдалану нұсқаулығының түпнұсқасы | ar دليل التشغيل الأصلي |
| da Original brugsanvisning | ro Instrucțiuni originale | fa دفترچه راهنمای اصلی |
| sv Bruksanvisning i original | bg Оригинална инструкция | |
| no Original driftsinstruks | mk Оригинално упатство за работа | |
| fi Alkuperäiset ohjeet | | |
| el Πρωτότυπο οδηγιών χρήσης | | |
| tr Orijinal işletme talimatı | | |



Deutsch	Seite	3
English	Page	10
Français	Page	17
Español	Página	25
Portugués	Página	32
Italiano	Página	40
Nederlands	Página	47
Dansk	Side	55
Svensk	Sidan	61
Norsk	Side	68
Suomi	Sivu	75
Ελληνικά	Σελίδα	81
Türkçe	Sayfa	89
Polski	Strona	97
Čeština	Stránka	105
Slovenčina	Stránka	111
Magyar	Oldal	119
Русский	Страница	126
Українська	Сторінка	136
Қазақ	Бет	144
Română	Pagina	154
Български	Страница	161
Македонски	Страница	169
Srpski	Strana	176
Slovenščina	Stran	183
Hrvatski	Stranica	190
Eesti	Lehekülg	197
Latviešu	Lappuse	204
Lietuvių k.	Puslapis	211
عربي	الصفحة	219
فارسی	صفحه	226

CE / UK
CA

2/2

Deutsch

Sicherheitshinweise

Erläuterung der Symbole



Lesen Sie die Betriebsanleitung.



Allgemeiner Gefahrenhinweis.



Halten Sie Ihre Hände vom Messer fern.



Das Produkt nicht bei Regen benutzen oder dem Regen aussetzen.

Allgemeine Sicherheitshinweise für Elektrowerkzeuge

⚠️ WARNUNG Lesen Sie alle Sicherheitshinweise, Anweisungen, Bilderungen und technischen Daten, mit denen dieses Elektrowerkzeug versehen ist. Versäumnisse bei der Einhaltung der Sicherheitshinweise und nachfolgenden Anweisungen können elektrischen Schlag, Brand und/oder schwere Verletzungen verursachen.

Bewahren Sie alle Sicherheitshinweise und Anweisungen für die Zukunft auf.

Der in den Sicherheitshinweisen verwendete Begriff „Elektrowerkzeug“ bezieht sich auf netzbetriebene Elektrowerkzeuge (mit Netzleitung) und auf akkubetriebene Elektrowerkzeuge (ohne Netzleitung).

Arbeitsplatzsicherheit

- ▶ **Halten Sie Ihren Arbeitsbereich sauber und gut beleuchtet.** Unordnung oder unbeleuchtete Arbeitsbereiche können zu Unfällen führen.
- ▶ **Arbeiten Sie mit dem Elektrowerkzeug nicht in explosionsgefährdeter Umgebung, in der sich brennbare Flüssigkeiten, Gase oder Stäube befinden.** Elektrowerkzeuge erzeugen Funken, die den Staub oder die Dämpfe entzünden können.
- ▶ **Halten Sie Kinder und andere Personen während der Benutzung des Elektrowerkzeugs fern.** Bei Ablenkung können Sie die Kontrolle über das Elektrowerkzeug verlieren.

Elektrische Sicherheit

- ▶ **Der Anschlussstecker des Elektrowerkzeuges muss in die Steckdose passen. Der Stecker darf in keiner Weise verändert werden. Verwenden Sie keine Adapterstecker gemeinsam mit schutzgeerdeten Elektrowerk-**

zeugen. Unveränderte Stecker und passende Steckdosen verringern das Risiko eines elektrischen Schlages.

- ▶ **Vermeiden Sie Körperkontakt mit geerdeten Oberflächen wie von Rohren, Heizungen, Herden und Kühlschränken.** Es besteht ein erhöhtes Risiko durch elektrischen Schlag, wenn Ihr Körper geerdet ist.
- ▶ **Halten Sie Elektrowerkzeuge von Regen oder Nässe fern.** Das Eindringen von Wasser in ein Elektrowerkzeug erhöht das Risiko eines elektrischen Schlages.
- ▶ **Zweckentfremden Sie die Anschlussleitung nicht, um das Elektrowerkzeug zu tragen, aufzuhängen oder um den Stecker aus der Steckdose zu ziehen. Halten Sie die Anschlussleitung fern von Hitze, Öl, scharfen Kanten oder sich bewegenden Teilen.** Beschädigte oder verwickelte Anschlussleitungen erhöhen das Risiko eines elektrischen Schlages.
- ▶ **Wenn Sie mit einem Elektrowerkzeug im Freien arbeiten, verwenden Sie nur Verlängerungskabel, die auch für den Außenbereich geeignet sind.** Die Anwendung einer für den Außenbereich geeigneten Verlängerungsleitung verringert das Risiko eines elektrischen Schlages.
- ▶ **Wenn der Betrieb des Elektrowerkzeuges in feuchter Umgebung nicht vermeidbar ist, verwenden Sie einen Fehlerstromschutzschalter.** Der Einsatz eines Fehlerstromschutzschalters vermindert das Risiko eines elektrischen Schlages.

Sicherheit von Personen

- ▶ **Seien Sie aufmerksam, achten Sie darauf, was Sie tun, und gehen Sie mit Vernunft an die Arbeit mit einem Elektrowerkzeug. Benutzen Sie kein Elektrowerkzeug, wenn Sie müde sind oder unter dem Einfluss von Drogen, Alkohol oder Medikamenten stehen.** Ein Moment der Unachtsamkeit beim Gebrauch des Elektrowerkzeuges kann zu ernsthaften Verletzungen führen.
- ▶ **Tragen Sie persönliche Schutzausrüstung und immer eine Schutzbrille.** Das Tragen persönlicher Schutzausrüstung, wie Staubmaske, rutschfeste Sicherheitsschuhe, Schutzhelm oder Gehörschutz, je nach Art und Einsatz des Elektrowerkzeuges, verringert das Risiko von Verletzungen.
- ▶ **Vermeiden Sie eine unbeabsichtigte Inbetriebnahme. Vergewissern Sie sich, dass das Elektrowerkzeug ausgeschaltet ist, bevor Sie es an die Stromversorgung und/oder den Akku anschließen, es aufnehmen oder tragen.** Wenn Sie beim Tragen des Elektrowerkzeuges den Finger am Schalter haben oder das Gerät eingeschaltet an die Stromversorgung anschließen, kann dies zu Unfällen führen.
- ▶ **Entfernen Sie Einstellwerkzeuge oder Schraubenschlüssel, bevor Sie das Elektrowerkzeug einschalten.** Ein Werkzeug oder Schlüssel, der sich in einem drehenden Geräteteil befindet, kann zu Verletzungen führen.
- ▶ **Vermeiden Sie eine abnormale Körperhaltung. Sorgen Sie für einen sicheren Stand und halten Sie jederzeit das Gleichgewicht.** Dadurch können Sie das Elektro-

werkzeug in unerwarteten Situationen besser kontrollieren.

- ▶ **Tragen Sie geeignete Kleidung. Tragen Sie keine weite Kleidung oder Schmuck. Halten Sie Haare und Kleidung fern von sich bewegenden Teilen.** Lockere Kleidung, Schmuck oder lange Haare können von sich bewegenden Teilen erfasst werden.
- ▶ **Wenn Staubabsaug- und -auffangeinrichtungen montiert werden können, sind diese anzuschließen und richtig zu verwenden.** Verwendung einer Staubabsaugung kann Gefährdungen durch Staub verringern.
- ▶ **Wiegen Sie sich nicht in falscher Sicherheit und setzen Sie sich nicht über die Sicherheitsregeln für Elektrowerkzeuge hinweg, auch wenn Sie nach vielfachem Gebrauch mit dem Elektrowerkzeug vertraut sind.** Achtloses Handeln kann binnen Sekundenbruchteilen zu schweren Verletzungen führen.

Verwendung und Behandlung des Elektrowerkzeugs

- ▶ **Überlasten Sie das Elektrowerkzeug nicht. Verwenden Sie für Ihre Arbeit das dafür bestimmte Elektrowerkzeug.** Mit dem passenden Elektrowerkzeug arbeiten Sie besser und sicherer im angegebenen Leistungsbereich.
- ▶ **Benutzen Sie kein Elektrowerkzeug, dessen Schalter defekt ist.** Ein Elektrowerkzeug, das sich nicht mehr ein- oder ausschalten lässt, ist gefährlich und muss repariert werden.
- ▶ **Ziehen Sie den Stecker aus der Steckdose und/oder entfernen Sie einen abnehmbaren Akku, bevor Sie Geräteeinstellungen vornehmen, Einsatzwerkzeugteile wechseln oder das Elektrowerkzeug weglegen.** Diese Vorsichtsmaßnahme verhindert den unbeabsichtigten Start des Elektrowerkzeuges.
- ▶ **Bewahren Sie unbenutzte Elektrowerkzeuge außerhalb der Reichweite von Kindern auf. Lassen Sie keine Personen das Elektrowerkzeug benutzen, die mit diesem nicht vertraut sind oder diese Anweisungen nicht gelesen haben.** Elektrowerkzeuge sind gefährlich, wenn sie von unerfahrenen Personen benutzt werden.
- ▶ **Pflegen Sie Elektrowerkzeuge und Einsatzwerkzeug mit Sorgfalt. Kontrollieren Sie, ob bewegliche Teile einwandfrei funktionieren und nicht klemmen, ob Teile gebrochen oder so beschädigt sind, dass die Funktion des Elektrowerkzeuges beeinträchtigt ist. Lassen Sie beschädigte Teile vor dem Einsatz des Gerätes reparieren.** Viele Unfälle haben ihre Ursache in schlecht gewarteten Elektrowerkzeugen.
- ▶ **Halten Sie Schneidwerkzeuge scharf und sauber.** Sorgfältig gepflegte Schneidwerkzeuge mit scharfen Schneidkanten verkleben sich weniger und sind leichter zu führen.
- ▶ **Verwenden Sie Elektrowerkzeug, Zubehör, Einsatzwerkzeuge usw. entsprechend diesen Anweisungen. Berücksichtigen Sie dabei die Arbeitsbedingungen und die auszuführende Tätigkeit.** Der Gebrauch von Elektrowerkzeugen für andere als die vorgesehenen Anwendungen kann zu gefährlichen Situationen führen.

- ▶ **Halten Sie Griffe und Griffflächen trocken, sauber und frei von Öl und Fett.** Rutschige Griffe und Griffflächen erlauben keine sichere Bedienung und Kontrolle des Elektrowerkzeugs in unvorhergesehenen Situationen.

Verwendung und Behandlung des Akkuwerkzeugs

- ▶ **Laden Sie die Akkus nur mit Ladegeräten auf, die vom Hersteller empfohlen werden.** Durch ein Ladegerät, das für eine bestimmte Art von Akku geeignet ist, besteht Brandgefahr, wenn es mit anderen Akkus verwendet wird.
- ▶ **Verwenden Sie nur die dafür vorgesehenen Akkus in den Elektrowerkzeugen.** Der Gebrauch von anderen Akkus kann zu Verletzungen und Brandgefahr führen.
- ▶ **Halten Sie den nicht benutzten Akku fern von Büroklammern, Münzen, Schlüsseln, Nägeln, Schrauben oder anderen kleinen Metallgegenständen, die eine Überbrückung der Kontakte verursachen könnten.** Ein Kurzschluss zwischen den Akkukontakten kann Verbrennungen oder Feuer zur Folge haben.
- ▶ **Bei falscher Anwendung kann Flüssigkeit aus dem Akku austreten. Vermeiden Sie den Kontakt damit. Bei zufälligem Kontakt mit Wasser abspülen. Wenn die Flüssigkeit in die Augen kommt, nehmen Sie zusätzliche ärztliche Hilfe in Anspruch.** Austretende Akkuflüssigkeit kann zu Hautreizungen oder Verbrennungen führen.
- ▶ **Benutzen Sie keinen beschädigten oder veränderten Akku.** Beschädigte oder veränderte Akkus können sich unvorhersehbar verhalten und zu Feuer, Explosion oder Verletzungsgefahr führen.
- ▶ **Setzen Sie einen Akku keinem Feuer oder zu hohen Temperaturen aus.** Feuer oder Temperaturen über 130°C können eine Explosion hervorrufen.
- ▶ **Befolgen Sie alle Anweisungen zum Laden und laden Sie den Akku oder das Akkuwerkzeug niemals außerhalb des in der Betriebsanleitung angegebenen Temperaturbereichs.** Falsches Laden oder Laden außerhalb des zugelassenen Temperaturbereichs kann den Akku zerstören und die Brandgefahr erhöhen.

Service

- ▶ **Lassen Sie Ihr Elektrowerkzeug nur von qualifiziertem Fachpersonal und nur mit Original-Ersatzteilen reparieren.** Damit wird sichergestellt, dass die Sicherheit des Elektrowerkzeuges erhalten bleibt.
- ▶ **Warten Sie niemals beschädigte Akkus.** Sämtliche Wartung von Akkus sollte nur durch den Hersteller oder bevollmächtigte Kundendienststellen erfolgen.

Sicherheitshinweise für akku-betriebene Gartenscheren

- ▶ Dieses Gerät ist nicht dafür bestimmt, von Personen (einschließlich Kinder) mit eingeschränkten physischen, sensorischen oder geistigen Fähigkeiten oder mangelnder Erfahrung und/oder mangelndem Wissen benutzt zu werden, es sei denn, sie werden durch eine für ihre Sicherheit zuständige Person beaufsichtigt oder erhalten von ihr

Anweisungen, wie das Gerät zu benutzen ist.

Kinder sollten beaufsichtigt werden, um sicherzustellen, dass sie nicht mit dem Gerät spielen.

- ▶ Lassen Sie Kinder das Gerät nicht benutzen; lassen Sie das Gerät nicht unbeaufsichtigt und bewahren Sie unbenutzte Geräte an einem sicheren Ort außerhalb der Reichweite von Kindern auf.
- ▶ Verwenden Sie das Gerät nicht im Regen und laden Sie den Akku nicht im Regen auf.
- ▶ Bewahren Sie das Gerät nicht im Regen sowie in feuchter Umgebung auf.
- ▶ Halten Sie in der Nähe stehende Personen auf sicheren Abstand zum Arbeitsbereich.
- ▶ **Achten Sie darauf, dass keine fremden Gegenstände zwischen die Klingen geraten.** Entfernen Sie diese Gegenstände zwischen den Klingen.
- ▶ Achten Sie darauf, dass Sie keine verborgenen Stromkabel durchtrennen.
- ▶ **Halten Sie Ihre freie Hand auf sicherem Abstand zum Arbeitsbereich. Berühren Sie nicht die Klingen.** Diese sind sehr scharf und Sie können sich daran schneiden.
- ▶ Seien Sie beim Betrieb des Geräts aufmerksam, und achten Sie darauf, dass die Finger Ihrer freien Hand, mit der Sie die zu schneidenden Zweige halten oder bewegen, nicht den Schneidmessern ausgesetzt werden.
- ▶ **Üben Sie keine Gewalt auf das Gerät aus.** Sie können abrutschen und sich verletzen oder ungewollt etwas anderes durchtrennen.
- ▶ Überprüfen Sie vor jedem Arbeitsbeginn die Klingen sorgfältig.
- ▶ Behandeln Sie die Klingen mit größter Sorgfalt um Schnitte oder Verletzungen durch die Klingen zu vermeiden.
- ▶ Verriegeln Sie nach jedem Gebrauch und bevor Sie eine Überprüfung oder Wartung durchführen möchten die Sicherheitssperre.
- ▶ Tragen Sie immer Schutzhandschuhe, wenn Sie mit dem Gerät arbeiten oder Wartungs-/Reinigungsarbeiten durchführen möchten.
- ▶ Verwenden Sie das Gerät nur für dafür vorgesehene Arbeiten (siehe „Bestimmungsgemäßer Gebrauch“, Seite 6).



Schützen Sie das Elektrowerkzeug vor Hitze, z. B. auch vor dauernder Sonneneinstrahlung, Feuer, Wasser und Feuchtigkeit.

Es besteht Explosionsgefahr.

Sicherheitshinweise für Ladegeräte

- ▶ Erlauben Sie Kindern, Personen mit eingeschränkten physischen, sensorischen oder geistigen Fähigkeiten oder mangelnder Erfahrung und/ oder mangelndem Wissen und/oder mit diesen Anweisungen nicht vertrauten Personen niemals das Ladegerät zu benutzen. Nationale Vorschriften beschränken möglicherweise das Alter des Bedieners.
- ▶ Beaufsichtigen Sie Kinder. Damit wird sichergestellt, dass Kinder nicht mit dem Ladegerät spielen.

- ▶ **Halten Sie das Ladegerät von Regen oder Nässe fern.** Das Eindringen von Wasser in ein Ladegerät erhöht das Risiko eines elektrischen Schlages.
- ▶ **Halten Sie das Ladegerät sauber.** Durch Verschmutzung besteht die Gefahr eines elektrischen Schlages.
- ▶ **Überprüfen Sie vor jedem Gebrauch das Ladegerät und das USB-Kabel. Wenn ein Schaden festgestellt wird, verwenden Sie das Ladegerät nicht. Öffnen Sie das Ladegerät niemals selbst. Alle Reparaturen müssen von einem Bosch Service Center durchgeführt werden.** Beschädigte Ladegeräte und USB-Kabel erhöhen das Risiko eines Stromschlages.
- ▶ **Betreiben Sie das Ladegerät nicht auf leicht brennbaren Oberflächen (z.B. Papier, Textilien etc.) bzw. in brennbarer Umgebung.** Wegen der beim Laden auftretenden Erwärmung des Ladegerätes besteht Brandgefahr.
- ▶ **Bei Beschädigung des Gerätes können Dämpfe austreten. Führen Sie Frischluft zu und suchen Sie bei Beschwerden einen Arzt auf.** Die Dämpfe können die Atemwege reizen

Symbole

Die nachfolgenden Symbole sind für das Lesen und Verstehen der Betriebsanleitung von Bedeutung. Prägen Sie sich die Symbole und ihre Bedeutung ein. Die richtige Interpretation der Symbole hilft Ihnen, das Produkt besser und sicherer zu gebrauchen.

Symbol	Bedeutung
	Tragen Sie immer eine Schutzbrille und festes Schuhwerk, wenn Sie mit dem Produkt arbeiten.
	Verwenden Sie das Ladegerät nur in Innenräumen, bei trockenen Bedingungen.
	Bewegungsrichtung
	Reaktionsrichtung
	Tragen Sie Schutzhandschuhe
	Gewicht
	Einschalten
	Ausschalten
	Gestattete Handlung
	Verbotene Handlung

Symbol	Bedeutung
CLICK!	Hörbares Geräusch
	Zubehör/Ersatzteile

Produkt- und Leistungsbeschreibung



Lesen Sie alle Sicherheitshinweise und Anweisungen. Versäumnisse bei der Einhaltung der Sicherheitshinweise und Anweisungen können elektrischen Schlag, Brand und/oder schwere Verletzungen verursachen.

Bitte beachten Sie die Abbildungen im hinteren Teil der Betriebsanleitung.

Bestimmungsgemäßer Gebrauch

Das Gerät ist dazu bestimmt, um im privaten Bereich Zweige und Pflanzen mit einem Durchmesser bis 25 mm (20 mm Hartes Holz) zu schneiden.

Lieferumfang

Nehmen Sie das Produkt vorsichtig aus der Verpackung und prüfen Sie, ob die nachfolgenden Teile vollständig sind:

- EasyPrune
- Micro-USB-Kabel
- Bedienungsanleitung

Wenn Teile fehlen oder beschädigt sind, wenden Sie sich bitte an Ihren Händler.

Abgebildete Komponenten

Die Nummerierung der abgebildeten Komponenten bezieht sich auf die Darstellung des Produkts auf den Grafikseiten.

- (1) Auswechselbare Klinge
- (2) Gegenschneide
- (3) Drahtschneider
- (4) Feder
- (5) Micro-USB-Buchse
- (6) Sicherheitssperre
- (7) Akku-Ladezustandsanzeige
- (8) Schraube für Klingensbefestigung
- (9) Micro-USB-Stecker
- (10) Buchse für Klingensbefestigung

Abgebildetes oder beschriebenes Zubehör gehört nicht zum Standard- Lieferumfang. Das vollständige Zubehör finden Sie in unserem Zubehörprogramm.

Technische Daten

Akkubetriebene Gartenschere		EasyPrune
Sachnummer		3 600 HB2 1..
Nennspannung	V	3,6
Max Schneidleistung	mm	20 (Hartes Holz)
	mm	25 (Weiches Holz)
Max. Schnitte pro Akkuladung (Größe der Schnitte pro Ladung)		450
Gewicht entsprechend EPTA-Procedure 01:2014	kg	0,49
empfohlene Umgebungstemperatur beim Laden	°C	+10... +45
erlaubte Umgebungstemperatur beim Betrieb ^{A)} und bei Lagerung	°C	-10... +50
Akku		Li-Ionen
Kapazität	Ah	1,5
Energie	Wh	5,4
Anzahl der Akkuzellen		1

A) eingeschränkte Leistung bei Temperaturen < 0 °C

Die Angaben gelten für eine Nennspannung [U] von 230 V. Bei abweichenden Spannungen und in länderspezifischen Ausführungen können diese Angaben variieren.

Ladekabel

Sachnummer	1 607 000 CGP
------------	---------------

Ladegerät

Sachnummer			
	EU	2 609 120 713	1 600 A00 3RK
	UK	2 609 120 718	1 600 A00 48V
	AUS	2 609 120 717	1 600 A00 48U
	JP	2 609 120 715	1 600 A00 48T
Nennspannung	V	5,0	5,0
Ladestrom	A	1,0	0,5
Ladezeit (Akku entladen)	h	3,5	3,5
Gewicht entsprechend EPTA-Procedure 01:2014	kg	0,06	0,06
Schutzklasse		□/II	□/II

Geräusch-/Vibrationsinformation

Messwerte für Geräusch ermittelt entsprechend **EN 62841-1**.

Der A-bewertete Schalldruckpegel des Elektrowerkzeugs ist typischerweise kleiner als 70 dB(A).

Schwingungsgesamtwerte a_h (Vektorsumme dreier Richtungen) und Unsicherheit K ermittelt entsprechend **EN 62841-1**: $a_h = 2,5 \text{ m/s}^2$, $K = 1,5 \text{ m/s}^2$.

Der in diesen Anweisungen angegebene Schwingungspegel und der Geräuschemissionswert sind entsprechend einem genormten Messverfahren gemessen worden und können für den Vergleich von Elektrowerkzeugen miteinander verwendet werden. Sie eignen sich auch für eine vorläufige Einschätzung der Schwingungs- und Geräuschemission.

Der angegebene Schwingungspegel und der Geräuschemissionswert repräsentieren die hauptsächlichen Anwendungen des Elektrowerkzeugs. Wenn allerdings das Elektrowerkzeug für andere Anwendungen, mit abweichenden Einsatzwerkzeugen oder ungenügender Wartung eingesetzt wird, können der Schwingungspegel und der Geräuschemissionswert abweichen. Dies kann die Schwingungs- und Geräuschemission über den gesamten Arbeitszeitraum deutlich erhöhen.

Für eine genaue Abschätzung der Schwingungs- und Geräuschemissionen sollten auch die Zeiten berücksichtigt werden, in denen das Gerät abgeschaltet ist oder zwar läuft, aber nicht tatsächlich im Einsatz ist. Dies kann die Schwingungs- und Geräuschemissionen über den gesamten Arbeitszeitraum deutlich reduzieren.

Legen Sie zusätzliche Sicherheitsmaßnahmen zum Schutz des Bedieners vor der Wirkung von Schwingungen fest wie zum Beispiel: Wartung von Elektrowerkzeug und Einsatzwerkzeugen, Warmhalten der Hände, Organisation der Arbeitsabläufe.

Inbetriebnahme

- **Benutzen Sie nur die in den technischen Daten aufgeführten Ladegeräte.** Nur diese Ladegeräte sind auf den bei Ihrem Produkt verwendbaren Li-Ionen-Akku abgestimmt.

Akku laden (siehe Bild A)

Hinweis: Der Akku wird teilgeladen ausgeliefert. Um die volle Leistung des Akkus zu gewährleisten, laden Sie vor dem ersten Einsatz den Akku vollständig auf.

Der Li-Ionen-Akku kann jederzeit aufgeladen werden, ohne die Lebensdauer zu verkürzen. Eine Unterbrechung des Ladevorganges schädigt den Akku nicht.

Der Li-Ionen-Akku ist gegen Tiefentladung geschützt. Wenn der Akku entladen ist, wird das kraftunterstützte Schneiden abgeschaltet und das Gerät kann im manuellen Modus weiterhin für alle Schnittdurchmesser benutzt werden.

Der Akku sollte nachgeladen werden, wenn die Akku-Ladezustandsanzeige (7) während eines Schnittes kurz rot blinkt.

Verbinden Sie den USB-Stecker vom Micro-USB-Kabel mit einer Stromquelle und stecken Sie den Micro-USB-Stecker (9) in die Micro-USB-Buchse (5) oben auf dem Handgriff.

Der Ladevorgang beginnt, sobald beide Stecker eingesteckt sind.

Die Micro-USB-Buchse (5) ist nur zugänglich, wenn die Sicherheitssperre (6) verriegelt ist.

Die Akku-Ladezustandsanzeige (7) zeigt den Ladefortschritt an. Beim Ladevorgang blinkt die Anzeige langsam grün. Leuchtet die Akku-Ladezustandsanzeige **dauerhaft grün**, ist der Akku voll aufgeladen.

Während des Ladevorganges erwärmt sich der Handgriff der Maschine. Das ist normal.

Trennen Sie das Ladegerät vom Stromnetz, wenn der Ladevorgang beendet ist.

Akku-Ladezustandsanzeige

Die Akku-Ladezustandsanzeige (7) zeigt den Ladezustand des Akkus an.

LED	Kapazität
Dauerlicht grün	≥35 %
Blinklicht grün	5 - 35 %
Einzelner Blitz, rot	0 - 5 %

Ladehinweise

Laden Sie das Gerät vor der Nutzung.

Die Akku-Ladezustandsanzeige blinkt rot, wenn:

- das Ladegerät beschädigt ist
- ein falsches Ladegerät angeschlossen ist

Das Gerät ist mit einem Überlast-Schutz ausgestattet. Wenn der Überlast-Schutz auslöst, wird das Gerät gesperrt, um Schäden zu vermeiden. Um den Überlast-Schutz zurückzusetzen, schließen Sie das Ladegerät an. Laden Sie vor der Wiederverwendung das Gerät vollständig auf, bis die Akku-Ladezustandsanzeige dauerhaft grün leuchtet.

Betrieb

Entriegeln (siehe Bild B1)

Deaktivieren Sie die Sicherheitssperre (6) durch Schieben nach hinten. Das Werkzeug wird geöffnet und ist nun einsatzbereit.

Verriegeln

Drücken Sie nach dem Gebrauch die Griffe zusammen und verriegeln Sie die Sicherheitssperre (6) durch Schieben nach vorne. Die Gartenschere bei Nichtgebrauch immer verriegeln.

Greifposition (siehe Bilder B2–B4)

Halten Sie das Gartengerät im vorderen Bereich, wie dargestellt. Halten Sie das Gartengerät nicht im hinteren Bereich der Griffe oder mit Finger(n) zwischen den Griffen.

Kraftunterstütztes Schneiden (siehe Bild B)

Das Gartengerät unterstützt den Bediener beim Schneiden. Es wird wie eine herkömmliche Gartenschere benutzt und schneidet im manuellen Modus ohne Kraftunterstützung solange ein bestimmter Astdurchmesser nicht überschritten wird. Bei größeren Astdurchmessern schaltet der integrierte Motor zur Kraftunterstützung ein. Eine Geräuscentwicklung beim kraftunterstützten Schneiden ist normal.

Fehlersuche



Die nachfolgende Tabelle enthält allgemeine Informationen zur Fehlerbehebung. Die Akku-Ladezustandsanzeige liefert zusätzliche Informationen, die zur Identifizierung eines Fehlers oder Problems verwendet werden können.

Symptome	Mögliche Ursache	Abhilfe
Gartengerät stoppt beim Schneiden	Zu wenig Druck auf die Griffe	Drücken Sie die Griffe während des Schneidens zusammen
		Drücken Sie die Griffe fester zusammen
Die Klängen verklemmen sich in einem dicken Ast	Geringe Akku Kapazität	Halten Sie das Gartengerät nur am oberen Handgriff und lösen Sie es, indem Sie die Klängen hin und her bewegen
	Holz zu hart	
	Durchmesser zu groß	
	Falsche Schneidposition	Laden Sie den Akku falls erforderlich

Das kraftunterstützte Schneiden lässt sich nicht aktivieren, wenn beim Schneiden die LED blinkt:

Die Kraftunterstützung arbeitet nur, solange Kraft auf die Griffe ausgeübt wird. **Ohne Druck auf die Griffe stoppt das Gartengerät.**

Arbeitshinweise

Tipps zum Schneiden von Gehölz (siehe Bilder C1–C10)

Bedienen Sie das Gerät nicht in ungünstiger Körperhaltung. Dies kann zu schweren Verletzungen führen.

Halten Sie Ihre freie Hand auf sicherem Abstand zum Arbeitsbereich. Berühren Sie nicht die Klängen. Diese sind sehr scharf und Sie können sich daran schneiden.

- C1** Tragen Sie während des Schneidens immer Schutzhandschuhe.
- C2** Führen Sie den Schnitt nicht zu nahe am Stamm aus, damit die Schnittstelle abheilen kann.
- C3** Setzen Sie den Schnitt immer 8 mm über der Knospe an.
- C4** Der Schnitt sollte von der Knospe weg abfallen, damit der Regen abfließen kann.
- C5** Wenn Sie einen vollständigen Trieb entfernen, schneiden Sie diesen bis zu seiner Verzweigung zurück.
- C6** Stecken Sie die Klängen der Astschere nicht ins Erdreich um damit Wurzeltriebe zu schneiden.
- C7** Schneiden Sie das Astwerk einzeln, wie dargestellt.
- C8** Entfernen Sie zu dichten Bewuchs oder sich kreuzende Zweige.
- C9** Entfernen Sie dünnen oder schwachen Bewuchs.
- C10** Entfernen Sie prinzipiell abgestorbene, beschädigte oder kranke Zweige.

Symptome	Mögliche Ursache	Abhilfe
LED blinkt 3 mal rot	Das zu schneidende Holz ist zu dick/hart	Versuchen Sie den Schnitt in einem dünneren Astbereich
	Akkuladung zu gering	Laden Sie den Akku auf
LED blinkt 2 mal rot	Akkutemperatur zu hoch	Umgebungstemperatur zu hoch (Gartengerät nicht direkter Sonneneinstrahlung aussetzen) Warten Sie 10–15 Minuten um den Akku abkühlen zu lassen
	Akkutemperatur zu niedrig	Umgebungstemperatur zu niedrig (Gartengerät nicht bei Außentemperaturen unterhalb von –20 °C benutzen) Das Gartengerät bei Nichtgebrauch im Innenbereich aufbewahren
LED blinkt 1 mal rot	Akkuladung zu gering	Laden Sie den Akku auf
LED leuchtet grün und blinkt dann schnell rot	Kraftunterstützung defekt	Kundendienst aufsuchen
LED blinkt schnell rot nach erfolgtem Schnitt	Zeit zwischen Schnitten zu gering	Geben Sie etwas mehr Zeit zwischen zwei nacheinander folgenden Schnitten

Wartung und Service

Wartung, Reinigung und Lagerung

► **Halten Sie das Produkt sauber, um gut und sicher arbeiten zu können.**

► Tragen Sie immer Schutzhandschuhe, wenn Sie mit dem Gerät arbeiten oder Wartungs-/Reinigungsarbeiten durchführen möchten.

Ist der Akku nicht mehr funktionsfähig, wenden Sie sich bitte an eine autorisierte Kundendienststelle für **Bosch**-Elektrowerkzeuge.

Die Feder (4) zwischen den Handgriffen ist NICHT austauschbar und SOLLTE NICHT entfernt werden. Eine Nichtbeachtung dieser Warnung kann zu schweren Verletzungen führen.

Klinge wechseln (siehe Bilder D1–D4)

Ersatzklinge: F 016 800 475

Entriegeln Sie das Gartengerät über die Sicherheitssperre (6).

Benutzen Sie den der Ersatzklinge beiliegenden Innensechskantschlüssel, um die Schraube (8) zusammen mit Buchse (10) zu entfernen und damit die Klinge zu lösen.

Setzen Sie die neue Klinge (1) wie gezeigt ein. Setzen Sie dann die Buchse (10) zusammen mit der Schraube (8) ein und ziehen Sie die Schraube mit dem Innensechskantschlüssel fest.

Nach dem Gehölzschnitt/Aufbewahrung

Reinigen Sie das Äußere des Gartengerätes gründlich mit einer weichen Bürste und einem Tuch. Verwenden Sie kein Wasser und keine Lösungs- oder Poliermittel. Entfernen Sie sämtliche Ablagerungen.

Zur Aufbewahrung schmieren Sie die Klingen stets mit Wartungsspray.

Lagern Sie das Gartengerät an einem sicheren, trockenen Platz, außerhalb der Reichweite von Kindern, mit verriegelter Sicherheitssperre (6). **Lassen Sie das Gartengerät bei Nichtgebrauch nicht unbeaufsichtigt.** Stellen Sie keine anderen Gegenstände auf das Gartengerät.

Kundendienst und Anwendungsberatung

Der Kundendienst beantwortet Ihre Fragen zu Reparatur und Wartung Ihres Produkts sowie zu Ersatzteilen. Explosionszeichnungen und Informationen zu Ersatzteilen finden Sie auch unter: **www.bosch-pt.com**

Das Bosch-Anwendungsberatungs-Team hilft Ihnen gerne bei Fragen zu unseren Produkten und deren Zubehör.

Geben Sie bei allen Rückfragen und Ersatzteilbestellungen bitte unbedingt die 10-stellige Sachnummer laut Typenschild des Produkts an.

Deutschland

Robert Bosch Power Tools GmbH
Servicezentrum Elektrowerkzeuge
Zur Luhne 2

37589 Kalefeld – Willershausen
Kundendienst: Tel.: (0711) 400 40 480

E-Mail: Servicezentrum.Elektrowerkzeuge@de.bosch.com
Unter www.bosch-pt.de können Sie online Ersatzteile bestellen oder Reparaturen anmelden.

Anwendungsberatung:

Tel.: (0711) 400 40 480

Fax: (0711) 400 40 482

E-Mail: kundenberatung.ew@de.bosch.com

Weitere Serviceadressen finden Sie unter:

www.bosch-pt.com/serviceaddresses

Transport

Die enthaltenen Li-Ionen-Akkus unterliegen den Anforderungen des Gefahrgutrechts. Die Akkus können durch den Be-

nutzer ohne weitere Auflagen auf der Straße transportiert werden.

Beim Versand durch Dritte (z.B.: Lufttransport oder Spedition) sind besondere Anforderungen an Verpackung und Kennzeichnung zu beachten. Hier muss bei der Vorbereitung des Versandstückes ein Gefahrgut-Experte hinzugezogen werden.

Entsorgung



Produkte, Akkus, Zubehör und Verpackungen sollen einer umweltgerechten Wiederverwertung zugeführt werden.



Werfen Sie Produkte und Akkus/Batterien nicht in den Hausmüll!

Nur für EU-Länder:

Gemäß der europäischen Richtlinie 2012/19/EU müssen nicht mehr gebrauchsfähige Produkte und gemäß der europäischen Richtlinie 2006/66/EG müssen defekte oder verbrauchte Akkus/Batterien getrennt gesammelt und einer umweltgerechten Wiederverwendung zugeführt werden.

Bei unsachgemäßer Entsorgung können Elektro- und Elektronikaltgeräte aufgrund des möglichen Vorhandenseins gefährlicher Stoffe schädliche Auswirkungen auf die Umwelt und die menschliche Gesundheit haben.

Akkus/Batterien:

Li-Ion:

Bitte beachten Sie die Hinweise im Abschnitt Transport (siehe „Transport“, Seite 9).

- **Integrierte Akkus dürfen zur Entsorgung nur von Fachpersonal entnommen werden.** Durch das Öffnen der Gehäuseschale kann das Produkt zerstört werden.

Um den Akku aus dem Produkt zu entnehmen, betätigen Sie das Produkt so lange, bis der Akku vollständig entladen ist. Drehen Sie die Schrauben am Gehäuse heraus und nehmen Sie die Gehäuseschale ab, um den Akku zu entnehmen. Um einen Kurzschluss zu verhindern, trennen Sie die Anschlüsse am Akku einzeln nacheinander und isolieren Sie anschließend die Pole. Auch bei vollständiger Entladung ist noch eine Restkapazität im Akku enthalten, die im Kurzschlussfall freigesetzt werden kann.

Nur für Deutschland:

Informationen zur Rücknahme von Elektro-Altgeräten für private Haushalte

Wie im Folgenden näher beschrieben, sind bestimmte Vertrieber zur unentgeltlichen Rücknahme von Altgeräten verpflichtet.

Vertreiber mit einer Verkaufsfläche für Elektro- und Elektronikgeräte von mindestens 400 m² sowie Vertrieber von Lebensmitteln mit einer Gesamtverkaufsfläche von mindestens 800 m², die mehrmals im Kalenderjahr oder dauerhaft Elektro- und Elektronikgeräte anbieten und auf dem Markt bereitstellen, sind verpflichtet,

1. bei der Abgabe eines neuen Elektro- oder Elektronikgeräts an einen Endnutzer ein Altgerät des Endnutzers der

gleichen Geräteart, das im Wesentlichen die gleichen Funktionen wie das neue Gerät erfüllt, am Ort der Abgabe oder in unmittelbarer Nähe hierzu unentgeltlich zurückzunehmen; Ort der Abgabe ist auch der private Haushalt, sofern dort durch Auslieferung die Abgabe erfolgt: In diesem Fall ist die Abholung des Altgeräts für den Endnutzer unentgeltlich; und

2. auf Verlangen des Endnutzers Altgeräte, die in keiner äußeren Abmessung größer als 25 cm sind, im Einzelhandelsgeschäft oder in unmittelbarer Nähe hierzu unentgeltlich zurückzunehmen; die Rücknahme darf nicht an den Kauf eines Elektro- oder Elektronikgerätes geknüpft werden und ist auf drei Altgeräte pro Geräteart beschränkt.

Der Vertrieber hat beim Abschluss des Kaufvertrags für das neue Elektro- oder Elektronikgerät den Endnutzer über die Möglichkeit zur unentgeltlichen Rückgabe bzw. Abholung des Altgeräts zu informieren und den Endnutzer nach seiner Absicht zu befragen, ob bei der Auslieferung des neuen Geräts ein Altgerät zurückgegeben wird.

Dies gilt auch bei Vertrieb unter Verwendung von Fernkommunikationsmitteln, wenn die Lager- und Versandflächen für Elektro- und Elektronikgeräte mindestens 400 m² betragen oder die gesamten Lager- und Versandflächen mindestens 800 m² betragen, wobei die unentgeltliche Abholung auf Elektro- und Elektronikgeräte der Kategorien 1 (Wärmeüberträger), 2 (Bildschirmgeräte) und 4 (Großgeräte mit mindestens einer äußeren Abmessung über 50 cm) beschränkt ist. Für alle übrigen Elektro- und Elektronikgeräte muss der Vertrieber geeignete Rückgabemöglichkeiten in zumutbarer Entfernung zum jeweiligen Endnutzer gewährleisten; das gilt auch für Altgeräte, die in keiner äußeren Abmessung größer als 25 cm sind, die der Endnutzer zurückgeben will, ohne ein neues Gerät zu kaufen.

English

Safety Notes

Explanation of symbols



Read instruction manual.



General hazard safety alert.



Keep hands away from blade.



Do not use the product in the rain or leave it outdoors when it is raining.

General Power Tool Safety Warnings

⚠ WARNING Read all safety warnings, instructions, illustrations and specifications provided with this power tool. Failure to follow all instructions listed below may result in electric shock, fire and/or serious injury.

Save all warnings and instructions for future reference.

The term "power tool" in the warnings refers to your mains-operated (corded) power tool or battery-operated (cordless) power tool.

Work area safety

- ▶ **Keep work area clean and well lit.** Cluttered or dark areas invite accidents.
- ▶ **Do not operate power tools in explosive atmospheres, such as in the presence of flammable liquids, gases or dust.** Power tools create sparks which may ignite the dust or fumes.
- ▶ **Keep children and bystanders away while operating a power tool.** Distractions can cause you to lose control.

Electrical safety

- ▶ **Power tool plugs must match the outlet. Never modify the plug in any way. Do not use any adapter plugs with earthed (grounded) power tools.** Unmodified plugs and matching outlets will reduce risk of electric shock.
- ▶ **Avoid body contact with earthed or grounded surfaces, such as pipes, radiators, ranges and refrigerators.** There is an increased risk of electric shock if your body is earthed or grounded.
- ▶ **Do not expose power tools to rain or wet conditions.** Water entering a power tool will increase the risk of electric shock.
- ▶ **Do not abuse the cord. Never use the cord for carrying, pulling or unplugging the power tool. Keep cord away from heat, oil, sharp edges or moving parts.** Damaged or entangled cords increase the risk of electric shock.
- ▶ **When operating a power tool outdoors, use an extension cord suitable for outdoor use.** Use of a cord suitable for outdoor use reduces the risk of electric shock.
- ▶ **If operating a power tool in a damp location is unavoidable, use a residual current device (RCD) protected supply.** Use of an RCD reduces the risk of electric shock.

Personal safety

- ▶ **Stay alert, watch what you are doing and use common sense when operating a power tool. Do not use a power tool while you are tired or under the influence of drugs, alcohol or medication.** A moment of inattention while operating power tools may result in serious personal injury.

- ▶ **Use personal protective equipment. Always wear eye protection.** Protective equipment such as a dust mask, non-skid safety shoes, hard hat or hearing protection used for appropriate conditions will reduce personal injuries.
- ▶ **Prevent unintentional starting. Ensure the switch is in the off-position before connecting to power source and/or battery pack, picking up or carrying the tool.** Carrying power tools with your finger on the switch or energising power tools that have the switch on invites accidents.
- ▶ **Remove any adjusting key or wrench before turning the power tool on.** A wrench or a key left attached to a rotating part of the power tool may result in personal injury.
- ▶ **Do not overreach. Keep proper footing and balance at all times.** This enables better control of the power tool in unexpected situations.
- ▶ **Dress properly. Do not wear loose clothing or jewellery. Keep your hair and clothing away from moving parts.** Loose clothes, jewellery or long hair can be caught in moving parts.
- ▶ **If devices are provided for the connection of dust extraction and collection facilities, ensure these are connected and properly used.** Use of dust collection can reduce dust-related hazards.
- ▶ **Do not let familiarity gained from frequent use of tools allow you to become complacent and ignore tool safety principles.** A careless action can cause severe injury within a fraction of a second.

Power tool use and care

- ▶ **Do not force the power tool. Use the correct power tool for your application.** The correct power tool will do the job better and safer at the rate for which it was designed.
- ▶ **Do not use the power tool if the switch does not turn it on and off.** Any power tool that cannot be controlled with the switch is dangerous and must be repaired.
- ▶ **Disconnect the plug from the power source and/or remove the battery pack, if detachable, from the power tool before making any adjustments, changing accessories, or storing power tools.** Such preventive safety measures reduce the risk of starting the power tool accidentally.
- ▶ **Store idle power tools out of the reach of children and do not allow persons unfamiliar with the power tool or these instructions to operate the power tool.** Power tools are dangerous in the hands of untrained users.
- ▶ **Maintain power tools and accessories. Check for misalignment or binding of moving parts, breakage of parts and any other condition that may affect the power tool's operation. If damaged, have the power tool repaired before use.** Many accidents are caused by poorly maintained power tools.

- ▶ **Keep cutting tools sharp and clean.** Properly maintained cutting tools with sharp cutting edges are less likely to bind and are easier to control.
- ▶ **Use the power tool, accessories and tool bits etc. in accordance with these instructions, taking into account the working conditions and the work to be performed.** Use of the power tool for operations different from those intended could result in a hazardous situation.
- ▶ **Keep handles and grasping surfaces dry, clean and free from oil and grease.** Slippery handles and grasping surfaces do not allow for safe handling and control of the tool in unexpected situations.

Battery tool use and care

- ▶ **Recharge only with the charger specified by the manufacturer.** A charger that is suitable for one type of battery pack may create a risk of fire when used with another battery pack.
- ▶ **Use power tools only with specifically designated battery packs.** Use of any other battery packs may create a risk of injury and fire.
- ▶ **When battery pack is not in use, keep it away from other metal objects, like paper clips, coins, keys, nails, screws or other small metal objects, that can make a connection from one terminal to another.** Shorting the battery terminals together may cause burns or a fire.
- ▶ **Under abusive conditions, liquid may be ejected from the battery; avoid contact. If contact accidentally occurs, flush with water. If liquid contacts eyes, additionally seek medical help.** Liquid ejected from the battery may cause irritation or burns.
- ▶ **Do not use a battery pack or tool that is damaged or modified.** Damaged or modified batteries may exhibit unpredictable behaviour resulting in fire, explosion or risk of injury.
- ▶ **Do not expose a battery pack or tool to fire or excessive temperature.** Exposure to fire or temperature above 130°C may cause explosion.
- ▶ **Follow all charging instructions and do not charge the battery pack or tool outside the temperature range specified in the instructions.** Charging improperly or at temperatures outside the specified range may damage the battery and increase the risk of fire.

Service

- ▶ **Have your power tool serviced by a qualified repair person using only identical replacement parts.** This will ensure that the safety of the power tool is maintained.
- ▶ **Never service damaged battery packs.** Service of battery packs should only be performed by the manufacturer or authorized service providers.

Safety Warnings for Cordless Secateurs

- ▶ This tool is not intended for use by persons (including children) with reduced physical, sensory or mental capabilities, or lack of experience and knowledge, unless

they have been given supervision or instruction concerning use of the tool by a person responsible for their safety.

Children should be supervised to ensure that they do not play with the tool.

- ▶ Minors should never be allowed to operate the tool; it should never be left unattended and when not in use should be stored in a locked place out of the reach of children.
- ▶ Don't use the tool or perform battery charging operations in the rain.
- ▶ Don't leave the tool in rain or wet locations.
- ▶ Keep bystanders well away from your work area.
- ▶ **Be careful not to catch foreign matter between the blades.** Remove the foreign matter from the blades.
- ▶ Take care, avoid cutting electrical wires that may be hidden.
- ▶ **Keep your free hand away from the cutting area. Never touch the blades.** They are very sharp and you may cut yourself.
- ▶ Be vigilant when operating to ensure that the fingers on the hand used to hold or move twigs to be pruned are not exposed to the cutting blade.
- ▶ **Do not force the tool to make it cut.** You could slip and injure yourself or cut something else unintentionally.
- ▶ Always check the blades carefully before operation.
- ▶ Handle the blades with extreme care to prevent cuts or injury from the blades.
- ▶ Operate the safety lock after each use and before attempting to perform inspection or maintenance.
- ▶ Always wear protective gloves when using, adjusting or cleaning the tool
- ▶ Only use the tool for its intended use (see "Intended Use", page 13).



Protect the power tool against heat, e.g. against continuous intense sunlight, fire, water, and moisture. There is a risk of explosion.

sion.

Safety Warnings for Battery Chargers

- ▶ Never allow children, persons with physical, sensory or mental limitations or a lack of experience and/or knowledge and/or people unfamiliar with these instructions to use the battery charger. Local regulations may restrict the age of the operator.
- ▶ Supervise children at all times. This will ensure that children do not play with the charger.
- ▶ **Keep the battery charger away from rain or moisture.** Penetration of water in the battery charger increases the risk of an electric shock.
- ▶ **Keep the charger clean.** Contamination can lead to danger of an electric shock.
- ▶ **Before each use check the battery charger and USB cable. If damage is detected, do not use the battery charger. Never open the battery charger yourself. All**











repairs must be performed by a Bosch Service Centre.

Damaged battery chargers and USB cables increase the risk of an electric shock.

- ▶ **Do not operate the battery charger on flammable surfaces (e. g., paper, textiles, etc.) or surroundings.** The heating of the battery charger during the charging process can pose a fire hazard.
- ▶ **Damage to the machine may cause vapours to be emitted. Ventilate the area and seek medical attention in case of discomfort.** The vapours can irritate the respiratory system.

Symbols

The following symbols are important for reading and understanding the original instructions. Please take note of the symbols and their meaning. The correct interpretation of the symbols will help you to use the product in a better and safer manner.

Symbol	Meaning
	Wear eye protection and stout shoes at all times while operating the product.
	Only use the battery charger indoors, in dry conditions.
	Movement direction
	Reaction direction
	Wear protective gloves
	Weight
	Switching on
	Switching off
	Permitted action
	Prohibited action
CLICK	Audible noise

Technical Data

Cordless Secateurs		EasyPrune
Article number		3 600 HB2 1..
Rated voltage	V	3.6
Max. cutting capacity	mm	20 (hard wood)
	mm	25 (soft wood)

Symbol	Meaning
	Accessories/Spare parts

Product description and specifications

Read all safety warnings and all instructions. Failure to follow the safety warnings and instructions may result in electric shock, fire and/or serious injury.

Please observe the illustrations at the end of this operating manual.

Intended Use

This tool is intended for domestic use in pruning branches and plants with a thickness up to 25 mm (20 mm in hardwood).

Delivery Scope

Carefully remove the machine from its packaging and check if the following parts are complete:

- EasyPrune
- Micro USB cable
- Operating instructions

When parts are missing or damaged, please contact your dealer.

Product Features

The numbering of the product features refers to the illustration of the product on the graphics pages.

- (1) Replaceable blade
- (2) Lower blade
- (3) Wire cutter
- (4) Spring
- (5) Micro USB socket
- (6) Safety lock
- (7) Battery charge-control indicator
- (8) Blade screw
- (9) Micro USB connector
- (10) Bushing for fastening of blades

The accessories illustrated or described are not included as standard delivery. A complete overview of accessories can be found in our accessories program.

Cordless Secateurs		EasyPrune
Max. cuts per battery charge (size of the cuts per charge)		450
Weight according to EPTA-Procedure 01:2014	kg	0.49
Recommended ambient temperature during charging	°C	+10... +45
Permitted ambient temperature during operation ^{A)} and storage	°C	-10... +50
Battery		Li-Ion
Capacity	Ah	1.5
Energy	Wh	5.4
Number of battery cells		1

A) Limited performance at temperatures < 0 °C

The specifications apply to a rated voltage [U] of 230 V. These specifications may vary at different voltages and in country-specific models.

Charging cable

Article number 1 607 000 CGP

Charger

Charger			
Article number			
	EU	2 609 120 713	1 600 A00 3RK
	UK	2 609 120 718	1 600 A00 48V
	AUS	2 609 120 717	1 600 A00 48U
	JP	2 609 120 715	1 600 A00 48T
Rated voltage	V	5.0	5.0
Charging current	A	1.0	0.5
Charging period (battery discharged)	h	3.5	3.5
Weight according to EPTA-Procedure 01:2014	kg	0.06	0.06
Protection class		□ / II	□ / II

Noise/Vibration Information

Measured sound values determined according to **EN 62841-1**.

Typically the A-weighted sound pressure level of the product is lower than 70 dB(A).

Overall vibrational values a_h , vector sum of three directions) and uncertainty K determined according **EN 62841-1**: $a_h = 2.5 \text{ m/s}^2$, $K = 1.5 \text{ m/s}^2$.

The vibration level and noise emission value given in these instructions have been measured in accordance with a standardised measuring procedure and may be used to compare power tools. They may also be used for a preliminary estimation of vibration and noise emissions.

The stated vibration level and noise emission value represent the main applications of the power tool. However, if the power tool is used for other applications, with different application tools or is poorly maintained, the vibration level

and noise emission value may differ. This may significantly increase the vibration and noise emissions over the total working period.

To estimate vibration and noise emissions accurately, the times when the tool is switched off or when it is running but not actually being used should also be taken into account. This may significantly reduce vibration and noise emissions over the total working period.

Implement additional safety measures to protect the operator from the effects of vibration, such as servicing the power tool and application tools, keeping their hands warm, and organising workflows correctly.

Starting Operation

- **Use only the chargers listed in the technical data.** Only these battery chargers are matched to the lithium-ion battery of your product.

Battery Charging (see figure A)

Note: The battery is supplied partially charged. To ensure full capacity of the battery, completely charge the battery before using your tool for the first time.

The lithium-ion battery can be charged at any time without reducing its service life. Interrupting the charging procedure does not cause damage to the battery.

The Lithium-Ion battery is protected against deep discharging. When the battery is discharged, the tool stops the power-assisted cutting and works in manual mode at all cutting diameters.

The battery needs to be recharged when the battery charge-control indicator (7) briefly flashes red during a cut.

Connect the USB connector from the micro USB cable to a power source and insert the micro USB connector (9) into the micro USB socket (5) on top of the handle. Charging starts as soon as both connectors are inserted.

The Micro USB socket (5) can only be accessed when the safety lock (6) is locked.

The battery charge-control indicator (7) indicates the charging progress. The indicator slowly flashes green during charge process. When the battery charge-control indicator **lights up green continuously**, the battery is fully charged.

During the charging procedure, the handle of the machine warms up. This is normal.

Disconnect the battery charger from the mains supply when charging process ends.

Battery charge-control indicator

The battery charge-control indicator (7) indicates the charge condition of the battery while in operation.

LED	Capacity
Continuous lighting, green	≥35 %
Flashing light, green	5 - 35 %
Single flash, red	0 - 5 %

Charging Guide

Please charge before use.

Charge-control indicator will flash red if:

- Charger is damaged
- Incorrect charger is installed

The tool has overload protection software. If the software is activated, the tool will lock to prevent damage. To reset the protection software, connect the charger. Before re-use, we recommend to fully charge the tool until the charge-control indicator is continuously green.

Operation

Unlocking (see figure B1)

Deactivate the safety lock (6) by pushing it back. The tool will open and is now ready for use.

Locking

After usage, close the handles and engage the safety lock (6) by pushing it forward. Always keep in locked position, when not in use.

Gripping position (see figures B2-B4)

Grip the tool at the front, as shown. Do not grip the tool towards the back of the handles or with finger(s) between the handles.

Power-assisted cutting (see figure B)

This tool provides power-assisted cutting. It is operated like a pair of manual secateurs and will cut in manual mode without power-assisted cutting until a certain branch diameter is reached. The tool will start power-assisted cutting when cutting above this branch diameter by starting the integrated motor. Noise development while power-assisted cutting is active, is normal.

Power-assist feature is only active as long as gripping force is exerted on the handles. **If no force is exerted onto the handles, the tool stops.**

Working Advice

Pruning tips (see figures C1-C10)

Never operate the tool in an awkward posture. This may cause serious injury.

Keep your free hand away from the cutting area. Never touch the blades. They are very sharp and you may cut yourself.

- C1** Always wear protective gloves while pruning.
- C2** Never cut too close to the stem so the wound can heal properly.
- C3** Always make the cut about 8 mm from the bud.
- C4** The cut should slope away from the bud so the rain can run off.
- C5** If you remove an entire stem, cut back to the point where it branched.
- C6** Never push the blade of the pruner into the ground to cut root suckers.
- C7** Cut branches one by one as shown.
- C8** Remove overcrowds or crossing stems.
- C9** Remove thin or weak growth.
- C10** Always remove dead, damaged and diseased branches.

Troubleshooting



The following table provides common troubleshooting information. The battery-charge control indicator provides additional information that can be used to identify a malfunction or problem.

Problem	Possible Cause	Corrective Measure
Tool stops while cutting	Not enough pressure on handles	Continue moving handles towards each other while cutting. Hold the tool with a firmer grip.
Blades get stuck in a thick branch	Low battery capacity	Grip the upper handle only and remove the tool by tilting the blade.
	Too hard wood	Recharge tool, if necessary.
	Too big diameter	
	Wrong cutting position	
Power-assisted cutting does not activate with LED flashing when cutting is attempted:		
LED flashes red 3 times	Wood being cut is too thick/hard	Try cutting in a thinner area of the branch.
	Battery charge is too low	Recharge battery.
LED flashes red twice	Battery temperature too high	Ambient temperature too high (do not leave tool in direct sunlight). Wait 10–15 minutes to let battery cool down.
	Battery temperature too low	Ambient temperature too low (do not use tool when outside temperatures are below -20°C). Store tool inside, when not in use.
LED flashes red once	Battery charge is too low	Recharge battery.
LED solid green then flashes red fast	Power-assisted cutting system defective	Contact Service Agent.
LED flashes red fast when cut is attempted	Time between cuts too short	Slow down between two consecutive cuts.

Maintenance and Service

Maintenance, Cleaning and Storage

► **For safe and proper working, always keep the product clean.**

► Always wear protective gloves when using, adjusting or cleaning the tool

If the battery is no longer working, please contact an authorised after-sales service agent for **Bosch** power tools.

The spring (4) located between the handles is NOT exchangeable and SHOULD NOT be removed. Failure to follow this warning may lead to serious injury.

Changing the blade (see figures D1–D4)

Replacement blade: F 016 800 475

Unlock the tool using safety lock (6).

Use Allen key provided with replacement blade to remove the blade screw (8) and bushing (10) together, and thus release the blade.

Insert new blade (1) as shown. Now, insert bushing (10) together with screw (8) and tighten using Allen key.

After oruning/storage

Clean the exterior of tool thoroughly using a soft brush and cloth. Do not use water, solvents or polishes. Remove all debris.

Always lubricate the cutting blade with protective spray before storage.

Store the tool in a secure, dry place out of reach of children with the safety lock (6) engaged. **Do not leave the tool outside, when not in use.** Do not place other objects on top of the tool

After-Sales Service and Application Service

Our after-sales service responds to your questions concerning maintenance and repair of your product as well as spare parts. You can find explosion drawings and information on spare parts at: www.bosch-pt.com

The Bosch product use advice team will be happy to help you

with any questions about our products and their accessories.

In all correspondence and spare parts orders, please always include the 10-digit article number given on the nameplate of the product.

Great Britain

Robert Bosch Ltd. (B.S.C.)
P.O. Box 98
Broadwater Park
North Orbital Road
Denham Uxbridge
UB 9 5HJ

At www.bosch-pt.co.uk you can order spare parts or arrange the collection of a product in need of servicing or repair.

Tel. Service: (0344) 7360109

E-Mail: boschservicecentre@bosch.com

You can find further service addresses at:

www.bosch-pt.com/serviceaddresses

Transport

The contained lithium-ion batteries are subject to the Dangerous Goods Legislation requirements. The batteries are suitable for road-transport by the user without further restrictions.

When shipping by third parties (e.g.: by air transport or forwarding agency), special requirements on packaging and labelling must be observed. For preparation of the item being shipped, consulting an expert for hazardous material is required.

Disposal



The product, batteries, accessories and packaging should be sorted for environmental-friendly recycling.



Do not dispose of the product and batteries/rechargeable batteries into household waste!

Only for EU countries:

According to the European Guideline 2012/19/EU, products that are no longer usable, and according to the European Guideline 2006/66/EC, defective or used battery packs/batteries, must be collected separately and disposed of in an environmentally correct manner.

If disposed incorrectly, waste electrical and electronic equipment may have harmful effects on the environment and human health, due to the potential presence of hazardous substances.

Battery packs/batteries:

Li-ion:

Please observe the notes in the section on transport (see "Transport", page 17).

- **Integrated batteries may only be removed for disposal by a qualified repair person.** Opening the housing shell can damage or destroy the product.

Before you can remove the battery from the product, you will need to run the product until the battery is completely discharged. Unscrew the screws on the housing and remove the housing shell in order to remove the battery. To prevent a short circuit, disconnect the connectors on the battery one at a time and then isolate the poles. Even when fully discharged, the battery still contains a residual capacity which can be released in case of a short circuit.

Only for United Kingdom:

According to The Waste Electrical and Electronic Equipment Regulations 2013 (SI 2013/3113) (as amended) and the Waste Batteries and Accumulators Regulations 2009 (SI 2009/890) (as amended), products that are no longer usable must be collected separately and disposed of in an environmentally friendly manner.

Français

Consignes de sécurité

Explication des symboles



Lire soigneusement ces instructions d'utilisation.



Indications générales sur d'éventuels dangers.



Garder les mains à distance de la lame.



Ne pas utiliser l'outil de jardin par temps de pluie et ne pas l'exposer à la pluie.

Avertissements de sécurité généraux pour l'outil électrique

AVERTISSEMENT Lire tous les avertissements de sécurité, les instructions, les illustrations et les spécifications fournis

avec cet outil électrique. Ne pas suivre les instructions énumérées ci-dessous peut provoquer un choc électrique, un incendie et/ou une blessure sérieuse.

Conserver tous les avertissements et toutes les instructions pour pouvoir s'y reporter ultérieurement.

Le terme "outil électrique" dans les avertissements fait référence à votre outil électrique alimenté par le secteur (avec cordon d'alimentation) ou votre outil électrique fonctionnant sur batterie (sans cordon d'alimentation).

Sécurité de la zone de travail

- ▶ **Conserver la zone de travail propre et bien éclairée.**
Les zones en désordre ou sombres sont propices aux accidents.
- ▶ **Ne pas faire fonctionner les outils électriques en atmosphère explosive, par exemple en présence de liquides inflammables, de gaz ou de poussières.** Les outils électriques produisent des étincelles qui peuvent enflammer les poussières ou les fumées.
- ▶ **Maintenir les enfants et les personnes présentes à l'écart pendant l'utilisation de l'outil électrique.** Les distractions peuvent vous faire perdre le contrôle de l'outil.

Sécurité électrique

- ▶ **Il faut que les fiches de l'outil électrique soient adaptées au socle. Ne jamais modifier la fiche de quelque façon que ce soit. Ne pas utiliser d'adaptateurs avec des outils électriques à branchement de terre.** Des fiches non modifiées et des socles adaptés réduisent le risque de choc électrique.
- ▶ **Éviter tout contact du corps avec des surfaces reliées à la terre telles que les tuyaux, les radiateurs, les cuisinières et les réfrigérateurs.** Il existe un risque accru de choc électrique si votre corps est relié à la terre.
- ▶ **Ne pas exposer les outils électriques à la pluie ou à des conditions humides.** La pénétration d'eau à l'intérieur d'un outil électrique augmente le risque de choc électrique.
- ▶ **Ne pas maltraiter le cordon. Ne jamais utiliser le cordon pour porter, tirer ou débrancher l'outil électrique. Maintenir le cordon à l'écart de la chaleur, du lubrifiant, des arêtes vives ou des parties en mouvement.** Des cordons endommagés ou emmêlés augmentent le risque de choc électrique.
- ▶ **Lorsqu'on utilise un outil électrique à l'extérieur, utiliser un prolongateur adapté à l'utilisation extérieure.** L'utilisation d'un cordon adapté à l'utilisation extérieure réduit le risque de choc électrique.
- ▶ **Si l'usage d'un outil électrique dans un emplacement humide est inévitable, utiliser une alimentation protégée par un dispositif à courant différentiel résiduel (RCD).** L'usage d'un RCD réduit le risque de choc électrique.

Sécurité des personnes

- ▶ **Rester vigilant, regarder ce que vous êtes en train de faire et faire preuve de bon sens dans votre utilisation de l'outil électrique. Ne pas utiliser un outil électrique lorsque vous êtes fatigué ou sous l'emprise de drogues, de l'alcool ou de médicaments.** Un moment d'inattention en cours d'utilisation d'un outil électrique peut entraîner des blessures graves.
- ▶ **Utiliser un équipement de protection individuelle. Toujours porter une protection pour les yeux.** Les équipements de protection individuelle tels que les masques contre les poussières, les chaussures de sécurité antidérapantes, les casques ou les protections audi-

tives utilisés pour les conditions appropriées réduisent les blessures.

- ▶ **Éviter tout démarrage intempestif. S'assurer que l'interrupteur est en position arrêté avant de brancher l'outil au secteur et/ou au bloc de batteries, de le ramasser ou de le porter.** Porter les outils électriques en ayant le doigt sur l'interrupteur ou brancher des outils électriques dont l'interrupteur est en position marche est source d'accidents.
- ▶ **Retirer toute clé de réglage avant de mettre l'outil électrique en marche.** Une clé laissée fixée sur une partie tournante de l'outil électrique peut donner lieu à des blessures.
- ▶ **Ne pas se précipiter. Garder une position et un équilibre adaptés à tout moment.** Cela permet un meilleur contrôle de l'outil électrique dans des situations inattendues.
- ▶ **S'habiller de manière adaptée. Ne pas porter de vêtements amples ou de bijoux. Garder les cheveux et les vêtements à distance des parties en mouvement.** Des vêtements amples, des bijoux ou les cheveux longs peuvent être pris dans des parties en mouvement.
- ▶ **Si des dispositifs sont fournis pour le raccordement d'équipements pour l'extraction et la récupération des poussières, s'assurer qu'ils sont connectés et correctement utilisés.** Utiliser des collecteurs de poussière peut réduire les risques dus aux poussières.
- ▶ **Rester vigilant et ne pas négliger les principes de sécurité de l'outil sous prétexte que vous avez l'habitude de l'utiliser.** Une fraction de seconde d'inattention peut provoquer une blessure grave.

Utilisation et entretien de l'outil électrique

- ▶ **Ne pas forcer l'outil électrique. Utiliser l'outil électrique adapté à votre application.** L'outil électrique adapté réalise mieux le travail et de manière plus sûre au régime pour lequel il a été construit.
- ▶ **Ne pas utiliser l'outil électrique si l'interrupteur ne permet pas de passer de l'état de marche à arrêté et inversement.** Tout outil électrique qui ne peut pas être commandé par l'interrupteur est dangereux et il faut le réparer.
- ▶ **Débrancher la fiche de la source d'alimentation et/ou enlever le bloc de batteries, s'il est amovible, avant tout réglage, changement d'accessoires ou avant de ranger l'outil électrique.** De telles mesures de sécurité préventives réduisent le risque de démarrage accidentel de l'outil électrique.
- ▶ **Conserver les outils électriques à l'arrêt hors de la portée des enfants et ne pas permettre à des personnes ne connaissant pas l'outil électrique ou les présentes instructions de le faire fonctionner.** Les outils électriques sont dangereux entre les mains d'utilisateurs novices.
- ▶ **Observer la maintenance des outils électriques et des accessoires. Vérifier qu'il n'y a pas de mauvais alignement ou de blocage des parties mobiles, des pièces**

cassées ou toute autre condition pouvant affecter le fonctionnement de l'outil électrique. En cas de dommages, faire réparer l'outil électrique avant de l'utiliser. De nombreux accidents sont dus à des outils électriques mal entretenus.

- ▶ **Garder affûtés et propres les outils permettant de couper.** Des outils destinés à couper correctement entretenus avec des pièces coupantes tranchantes sont moins susceptibles de bloquer et sont plus faciles à contrôler.
- ▶ **Utiliser l'outil électrique, les accessoires et les lames etc., conformément à ces instructions, en tenant compte des conditions de travail et du travail à réaliser.** L'utilisation de l'outil électrique pour des opérations différentes de celles prévues peut donner lieu à des situations dangereuses.
- ▶ **Il faut que les poignées et les surfaces de préhension restent sèches, propres et dépourvues d'huiles et de graisses.** Des poignées et des surfaces de préhension glissantes rendent impossibles la manipulation et le contrôle en toute sécurité de l'outil dans les situations inattendues.

Utilisation des outils fonctionnant sur batteries et précautions d'emploi

- ▶ **Ne recharger qu'avec le chargeur spécifié par le fabricant.** Un chargeur qui est adapté à un type de bloc de batteries peut créer un risque de feu lorsqu'il est utilisé avec un autre type de bloc de batteries.
- ▶ **N'utiliser les outils électriques qu'avec des blocs de batteries spécifiquement désignés.** L'utilisation de tout autre bloc de batteries peut créer un risque de blessure et de feu.
- ▶ **Lorsqu'un bloc de batteries n'est pas utilisé, le maintenir à l'écart de tout autre objet métallique, par exemple trombones, pièces de monnaie, clés, clous, vis ou autres objets de petite taille qui peuvent donner lieu à une connexion d'une borne à une autre.** Le court-circuitage des bornes d'une batterie entre elles peut causer des brûlures ou un feu.
- ▶ **Dans de mauvaises conditions, du liquide peut être éjecté de la batterie; éviter tout contact. En cas de contact accidentel, nettoyer à l'eau. Si le liquide entre en contact avec les yeux, rechercher en plus une aide médicale.** Le liquide éjecté des batteries peut causer des irritations ou des brûlures.
- ▶ **Ne pas utiliser un bloc de batteries ou un outil fonctionnant sur batteries qui a été endommagé ou modifié.** Les batteries endommagées ou modifiées peuvent avoir un comportement imprévisible provoquant un feu, une explosion ou un risque de blessure.
- ▶ **Ne pas exposer un bloc de batteries ou un outil fonctionnant sur batteries au feu ou à une température excessive.** Une exposition au feu ou à une température supérieure à 130°C peut provoquer une explosion.
- ▶ **Suivre toutes les instructions de charge et ne pas charger le bloc de batteries ou l'outil fonctionnant sur**

batteries hors de la plage de températures spécifiée dans les instructions. Un chargement incorrect ou à des températures hors de la plage spécifiée de températures peut endommager la batterie et augmenter le risque de feu.

Maintenance et entretien

- ▶ **Faire entretenir l'outil électrique par un réparateur qualifié utilisant uniquement des pièces de rechange identiques.** Cela assure le maintien de la sécurité de l'outil électrique.
- ▶ **Ne jamais effectuer d'opération d'entretien sur des blocs de batteries endommagés.** Il convient que l'entretien des blocs de batteries ne soit effectué que par le fabricant ou les fournisseurs de service autorisés.

Consignes de sécurité pour sécheurs sans fil

- ▶ Cet appareil n'est pas conçu pour être utilisé par des personnes (enfants compris) souffrant d'un handicap physique, sensoriel ou mental ou par des personnes n'ayant pas l'expérience et / ou les connaissances nécessaires, à moins qu'elles ne soient surveillées par une personne responsable de leur sécurité ou qu'elles aient été instruites quant au maniement de l'appareil. Les enfants doivent être surveillés pour s'assurer qu'ils ne jouent pas avec l'appareil.
- ▶ Ne pas laisser les enfants utiliser l'appareil ; ne laisser jamais l'appareil sans surveillance et conserver les appareils non utilisés hors de la portée des enfants à un endroit sûr.
- ▶ Ne pas utiliser l'appareil par temps de pluie et ne pas charger l'accu sous la pluie.
- ▶ Ne pas laisser l'appareil sous la pluie ou dans des conditions humides.
- ▶ Garder une distance de sécurité entre l'utilisateur de la zone de travail et les personnes se trouvant à proximité.
- ▶ **Veiller à ce qu'aucun objet étranger ne soit happé par les lames.** Éliminer tout objet se trouvant entre les lames.
- ▶ Veiller à ne pas couper des câbles électriques cachés.
- ▶ **Maintenir votre main libre à une distance sûre de la zone de travail. Ne pas toucher les lames.** Celles-ci sont très aiguës et risquent de vous blesser.
- ▶ Rester vigilant lors de l'utilisation de l'appareil, toujours veiller à éloigner les doigts de votre main libre, avec laquelle vous tenez ou bougez les branches, des lames.
- ▶ **Ne pas forcer l'appareil.** Vous pouvez glisser et vous blesser ou découper involontairement un autre objet.
- ▶ Avant de commencer tout travail, contrôler soigneusement les lames.
- ▶ Traiter les lames avec la plus grande précaution pour éviter de se couper ou de se blesser par les lames.
- ▶ Bloquer le verrouillage de sécurité après chaque utilisation et avant d'effectuer des travaux de contrôle ou d'entretien.
- ▶ Toujours porter des gants de protection si vous travaillez avec l'appareil ou si vous voulez effectuer des travaux d'entretien/de nettoyage.

- ▶ N'utiliser l'appareil que pour les travaux prévus à cet effet (voir « Utilisation conforme », Page 20).



Conservez l'outil électroportatif à l'abri de la chaleur (ensoleillement direct, flamme), de l'eau et de l'humidité. Il y a sinon risque

d'explosion.

Instructions de sécurité pour chargeurs

- ▶ Ne jamais permettre aux enfants ou personnes ne disposant pas des capacités physiques, sensorielles ou mentales adaptées ou n'ayant pas l'expérience et/ou les connaissances nécessaires d'utiliser ce chargeur. Il est possible que les réglementations nationales fixent une limite d'âge minimum de l'utilisateur.
- ▶ Surveiller les enfants. Faire en sorte que les enfants ne jouent pas avec le chargeur.
- ▶ **N'exposez pas le chargeur à la pluie ou à des conditions humides.** La pénétration d'eau dans un chargeur augmente le risque de choc électrique.
- ▶ **Veillez à ce que le chargeur reste propre.** Un encrassement augmente le risque de choc électrique.
- ▶ **Avant toute utilisation, contrôlez le chargeur et le câble USB. Ne pas utiliser le chargeur si un dommage est détecté. Ne démontez pas le chargeur vous-même. Toutes les réparations doivent être effectuées par un centre de Service Après-Vente Bosch.** Les chargeurs et câbles USB endommagés augmentent le risque d'un choc électrique.
- ▶ **Ne pas utiliser le chargeur sur des surfaces facilement inflammables (tel que papier, textiles etc.) ou dans un environnement inflammable.** L'échauffement du chargeur lors du processus de charge augmente le risque d'incendie.
- ▶ **Si l'appareil est endommagé, des vapeurs peuvent s'échapper. Bien aérer le local et consulter un médecin en cas de malaise.** Les vapeurs peuvent irriter les voies respiratoires

Symboles

Les symboles suivants sont importants pour pouvoir lire et mieux comprendre le mode d'emploi. Mémoriser ces symboles et leur signification. L'interprétation correcte des symboles vous permettra de mieux utiliser l'outil en toute sécurité.

Symbole	Signification
	Toujours porter des lunettes de protection et des chaussures solides lors du travail avec le produit.
	N'utiliser le chargeur qu'à l'intérieur, dans des conditions sèches.
	Direction de déplacement

Symbole	Signification
	Direction de réaction
	Portez des gants de protection
	Poids
	Mise en marche
	Arrêt
	Action autorisée
	Interdit
CLICK!	Bruit audible
	Accessoires/pièces de rechange

Description des prestations et du produit



Lire toutes les consignes de sécurité et instructions. Le non-respect de ces consignes de sécurité et instructions peut entraîner un choc électrique, un incendie et/ou de graves blessures.

Veillez tenir compte des illustrations dans la partie arrière de la notice d'utilisation.

Utilisation conforme

Cet appareil est conçu pour couper des branches et des plantes d'un diamètre de jusqu'à 25 mm (20 mm bois dur) dans le domaine privé.

Accessoires fournis

Retirez avec précaution l'outil de jardin de l'emballage et vérifiez si tous les éléments suivants sont complets :

- EasyPrune
- Câble micro-USB
- Instructions d'utilisation

Si il vous manque des pièces ou si l'une d'elle est endommagée, veuillez contacter votre revendeur.

Éléments illustrés

La numérotation des éléments se réfère à la représentation du produit sur les pages graphiques.

- (1) Lame échangeable
- (2) Contre-lame
- (3) Coupe-fil
- (4) Ressort

- (5) Prise micro-USB
- (6) Verrouillage de sécurité
- (7) Voyant indiquant l'état de charge de la batterie
- (8) Vis de fixation de la lame

- (9) Fiche micro-USB
- (10) Douille pour fixation de la lame

Les accessoires décrits ou montrés ne sont pas compris dans la version standard. Vous trouverez la totalité des accessoires dans notre programme d'accessoires.

Caractéristique techniques

Sécateur sans fil		EasyPrune
Numéro d'article		3 600 HB2 1..
Tension nominale	V	3,6
Puissance de coupe max.	mm	20 (bois dur)
	mm	25 (bois doux)
Coupes max. par charge de batterie (taille des coupes par charge)		450
Poids suivant EPTA-Procédure 01:2014	kg	0,49
Température ambiante recommandée pour la charge	°C	+10... +45
Températures ambiantes autorisées pendant l'utilisation ^{A)} et pour le stockage	°C	-10... +50
Batterie		Ions lithium
Capacité	Ah	1,5
Énergie	Wh	5,4
Nombre de cellules rechargeables		1

A) Performances réduites à des températures <0 °C

Les données indiquées sont valables pour une tension nominale [U] de 230 V. Elles peuvent varier lorsque la tension diffère de cette valeur et sur certaines versions destinées à certains pays.

Câble de chargement

Numéro d'article 1 607 000 CGP

Chargeur

Numéro d'article			
	UE	2 609 120 713	1 600 A00 3RK
	UK	2 609 120 718	1 600 A00 48V
	AUS	2 609 120 717	1 600 A00 48U
	JP	2 609 120 715	1 600 A00 48T
Tension nominale	V	5,0	5,0
Courant de charge	A	1,0	0,5
Temps de chargement (batterie déchargée)	h	3,5	3,5
Poids suivant EPTA-Procédure 01:2014	kg	0,06	0,06
Classe de protection		□/II	□/II

Niveau sonore et vibrations

Valeurs de mesure du niveau sonore relevées conformément à **EN 62841-1**.

Le niveau sonore réel de l'outil électroportatif est inférieur à 70 dB(A).

Valeurs totales des vibrations a_{h} (somme vectorielle des trois axes directionnels) et incertitude K relevées conformément à la norme **EN 62841-1** : $a_{\text{h}} = 2,5 \text{ m/s}^2$, $K = 1,5 \text{ m/s}^2$.

Le niveau de vibration et la valeur d'émission sonore indiqués dans cette notice d'utilisation ont été mesurés selon une procédure de mesure normalisée et peuvent être utilisés pour établir une comparaison entre différents outils électroportatifs. Ils peuvent aussi servir de base à une estimation préliminaire du taux de vibration et du niveau sonore.

Le niveau de vibration et la valeur d'émission sonore indiqués s'appliquent pour les utilisations principales de l'outil électroportatif. Si l'outil électroportatif est utilisé pour d'autres applications, avec d'autres accessoires de travail ou sans avoir fait l'objet d'un entretien régulier, le niveau de vibration et la valeur d'émission sonore peuvent différer. Il peut en résulter des vibrations et un niveau sonore nettement plus élevés pendant toute la durée de travail.

Pour une estimation précise du niveau de vibration et du niveau sonore, il faut aussi prendre en considération les périodes pendant lesquelles l'outil est éteint ou bien en marche sans être vraiment en action. Il peut en résulter au final un niveau de vibration et un niveau sonore nettement plus faibles pendant toute la durée de travail.

Prévoyez des mesures de protection supplémentaires permettant de protéger l'utilisateur de l'effet des vibrations, par exemple : maintenance de l'outil électroportatif et des accessoires de travail, maintien des mains au chaud, organisation des procédures de travail.

Mise en fonctionnement

► **N'utiliser que les chargeurs indiqués dans les Caractéristiques techniques.** Ces chargeurs sont les seuls à être adaptés à l'accu Lithium-Ion de votre produit.

Charger la batterie (voir figure A)

Remarque : La batterie est fournie en état de charge faible. Afin de garantir la puissance complète de la batterie, chargez cette dernière complètement avant la première mise en service.

La batterie Lithium-ion peut être rechargée à tout moment, sans que sa durée de vie n'en soit réduite. Le fait d'interrompre le processus de charge n'endommage pas la batterie.

L'accumulateur à ions lithium dispose d'une protection de décharge profonde. Si la batterie est déchargée, le découpage électriquement assisté s'arrête et l'outil peut être utilisé en mode manuel pour tous les diamètres de coupe.

Il est recommandé de recharger la batterie si le voyant lumineux indiquant l'état de charge de la batterie (7) clignote brièvement rouge pendant l'opération de coupe.

Connecter la fiche USB du câble micro-USB à une source d'alimentation et insérer la fiche micro-USB (9) dans la prise micro-USB (5) en haut de la poignée. Le processus de rechargement démarre dès que les deux fiches sont branchées.

La prise micro-USB (5) n'est accessible que lorsque le verrouillage de sécurité (6) est verrouillé.

Le voyant lumineux indiquant l'état de charge de la batterie (7) indique la progression du processus de charge. Pendant

le processus de rechargement, l'affichage clignote lentement en vert. Si le voyant lumineux indiquant l'état de charge de la batterie est **vert en permanence**, la batterie est complètement rechargée.

Pendant le processus de rechargement, la poignée de l'appareil se chauffe. Ceci est normal.

Déconnectez le chargeur du réseau électrique quand le processus de recharge est terminé.

Indicateur de niveau de charge de l'accu

Le voyant indiquant l'état de charge (7) indique l'état de charge de la batterie.

LED	Capacité
Lumière verte permanente	≥35 %
Lumière clignotante verte	5 – 35 %
Éclat simple, rouge	0 – 5 %

Instructions de rechargement

Charger l'appareil avant de l'utiliser.

Le voyant lumineux indiquant l'état de charge de la batterie clignote en rouge lorsque :

- le chargeur est endommagé
- un faux chargeur est branché

L'appareil est muni d'une protection de surcharge. Si la protection de surcharge déclenche, l'appareil est bloqué pour éviter des dommages. Pour réinitialiser la protection de surcharge, raccorder le chargeur. Avant de remettre en service l'appareil, charger la batterie complètement jusqu'à ce que le voyant lumineux indiquant l'état de charge reste allumé en vert.

Fonctionnement

Déverrouillage (voir figure B1)

Pousser le verrouillage de sécurité (6) vers l'arrière pour le désactiver. L'outil est ouvert et est prêt à être utilisé.

Verrouillage

Après l'utilisation, serrer les poignées et pousser le verrouillage de sécurité (6) vers l'avant pour le verrouiller. Toujours verrouiller le sécateur en cas de non-utilisation.

Position de saisie (voir figures B2–B4)

Tenir l'outil de jardin dans la zone avant, ainsi que représenté dans la figure. Ne pas tenir l'outil de jardin dans la zone arrière des poignées ou avec le(s) doigt(s) entre les poignées.

Coupe assistée (voir figure B)

L'outil de jardin assiste l'utilisateur lors de l'opération de découpage. Il est utilisé comme un sécateur traditionnel et coupe en mode manuel sans assistance électrique tant qu'un certain diamètre n'est pas dépassé. Pour les diamètres de branches plus importants, le moteur intégré se met en marche pour l'assistance électrique. Une émission sonore pendant le découpage électriquement assisté est normal.

L'assistance électrique fonctionne aussi longtemps que l'on exerce une pression sur les poignées. **Sans pression sur les poignées, l'outil de jardin s'arrête.**

Instructions d'utilisation

Conseils pour couper les bosquets (voir figures C1–C10)

Ne pas manier l'appareil dans une position corporelle défavorable. Ceci peut entraîner des blessures graves.

Maintenir votre main libre à une distance sûre de la zone de travail. Ne pas toucher les lames. Celles-ci sont très aigüés et risquent de vous blesser.

- C1** Toujours porter des gants de protection pendant les travaux de coupe.
- C2** Ne pas effectuer la coupe trop proche du tronc pour permettre à la coupe de se cicatriser.

- C3** Positionner la coupe toujours à 8 mm au-dessus du bourgeon.
- C4** La coupe devrait être effectuée en s'éloignant du bourgeon pour que l'eau de pluie s'évacue.
- C5** Si vous rabattez entièrement une pousse, couper cette dernière jusqu'à sa ramification.
- C6** Ne pas enfoncer les lames du sécateur dans la terre pour couper des surgeons.
- C7** Couper les branches l'une après l'autre, conformément à la figure.
- C8** Enlever un couvert végétal trop dense ou des branches entrecroisées.
- C9** Enlever tout couvert végétal trop mince ou dépérisant.
- C10** Enlever toujours des rameaux mortes, endommagés ou malades.

Dépistage de défauts



Le tableau suivant contient des informations générales relatives au dépannage. Le voyant lumineux indiquant l'état de charge de la batterie donne des informations supplémentaires pouvant être utilisées pour l'identification d'une erreur ou d'un problème.

Problème	Cause possible	Remède
L'outil de jardin s'arrête lors du découpage	Pression trop faible sur les poignées	Coincer toujours les poignées lors du découpage Coincer les poignées de manière plus ferme
Les lames se coincent dans une branche épaisse	Faible capacité de la batterie	Ne tenir l'outil de jardin que par la poignée supérieure et le décoincer en faisant des mouvements de va et vient avec les lames Charger la batterie si nécessaire
	Bois trop dur	
	Diamètre trop élevé	
	Fausse position de coupe	
Le découpage électriquement assisté ne peut pas être activé si la LED clignote lors du découpage :		
LED clignote en rouge 3 fois	Le bois à découper est trop épais/dur	Essayer la découpe dans une zone plus fine de la branche
	Chargement de batterie trop faible	Recharger la batterie
LED clignote en rouge 2 fois	Température trop élevée de la batterie	Température ambiante trop élevée (ne pas exposer l'outil de jardin à la lumière directe du soleil) Attendre 10-15 minutes pour permettre à la batterie de refroidir
	Température trop basse de la batterie	Température ambiante trop basse (ne pas utiliser l'outil de jardin par des températures extérieures en-dessous de -20 °C) En cas de non-utilisation, stocker l'outil de jardin à l'intérieur
LED clignote en rouge 1 fois	Chargement de batterie trop faible	Recharger la batterie

Problème	Cause possible	Remède
LED s'allume en vert puis clignote rapidement en rouge	Assistance électrique défectueuse	Contacter le Service Après-Vente
LED clignote rapidement en rouge après une découpe	Temps trop court entre deux découpes	Laisser un peu plus de temps entre deux découpes successives

Entretien et Service Après-Vente

Entretien, nettoyage et stockage

- **Tenez propre l'outil de jardin afin d'assurer un travail impeccable et en toute sécurité.**
- Toujours porter des gants de protection si vous travaillez avec l'appareil ou si vous voulez effectuer des travaux d'entretien/de nettoyage.

Au cas où l'accu venait à ne plus fonctionner, adressez-vous à un centre de service après-vente agréé pour outillage **Bosch**.

Le ressort (4) entre les poignées N'EST PAS échangeable et NE DOIT PAS être retiré. Le non-respect de cet avertissement peut entraîner des blessures graves.

Remplacer de lame (voir figures D1–D4)

Lame de rechange : F 016 800 475

Déverrouiller l'outil de jardin au moyen du verrouillage de sécurité (6).

Utiliser la clé pour vis à six pans creux jointe à la lame de rechange pour retirer la vis (8) avec la douille (10) et desserrer la lame.

Insérer la lame neuve (1) conformément à la figure. Puis remonter la douille (10) avec la vis (8) et serrer la vis à l'aide de la clé pour vis à six pans creux.

Après la coupe/entreposage du sécateur

Nettoyer soigneusement les parties extérieures de l'outil de jardin à l'aide d'une brosse douce ou d'un chiffon. Ne pas utiliser d'eau, de solvants ou de détergents abrasifs. Enlever tout dépôt.

Pour le stockage, graisser les lames toujours avec du spray d'entretien.

Ranger l'outil de jardin dans un endroit sec et sûr, et hors de portée des enfants, le verrouillage de sécurité (6) verrouillé.

Ne pas laisser l'outil de jardin sans surveillance en cas de non-utilisation. Ne pas poser d'objets sur l'outil de jardin.

Service après-vente et conseil utilisateurs

Notre Service après-vente répond à vos questions concernant la réparation et l'entretien de votre produit et les pièces de rechange. Vous trouverez des vues éclatées et des informations sur les pièces de rechange sur le site :

www.bosch-pt.com

L'équipe de conseil utilisateurs Bosch se tient à votre disposition pour répondre à vos questions concernant nos produits et leurs accessoires.

Pour toute demande de renseignement ou toute commande de pièces de rechange, précisez impérativement la réfé-

rence à 10 chiffres figurant sur l'étiquette signalétique du produit.

France

Réparer un outil Bosch n'a jamais été aussi simple, et ce, en moins de 5 jours, grâce à SAV DIRECT, notre formulaire de retour en ligne que vous trouverez sur notre site internet www.bosch-pt.fr à la rubrique Services. Vous y trouverez également notre boutique de pièces détachées en ligne où vous pouvez passer directement vos commandes.

Vous êtes un utilisateur, contactez : Le Service Clientèle Bosch Outillage Electroportatif
Tel. : 09 70 82 12 99 (Numéro non surtaxé au prix d'un appel local)

E-Mail : sav.outillage-electroportatif@fr.bosch.com

Vous êtes un revendeur, contactez :

Robert Bosch (France) S.A.S.

Service Après-Vente Electroportatif

126, rue de Stalingrad

93705 DRANCY Cédex

Tel. : (01) 43119006

E-Mail : sav-bosch.outillage@fr.bosch.com

Vous trouverez d'autres adresses du service après-vente sous :

www.bosch-pt.com/serviceaddresses

Transport

Les accus Lithium-ion sont soumis à la réglementation relative au transport de matières dangereuses. Pour le transport par voie routière, aucune mesure supplémentaire n'a besoin d'être prise.

Lors d'une expédition par un tiers (par ex. transport aérien ou entreprise de transport), des mesures spécifiques doivent être prises concernant l'emballage et le marquage. Pour la préparation de l'envoi, faites-vous conseiller par un expert en transport de matières dangereuses.

Élimination des déchets



Les produits, ainsi que leurs batteries, accessoires et emballages, doivent pouvoir suivre chacun une voie de recyclage appropriée.



Ne pas jeter les produits et les batteries/piles avec les ordures ménagères !

Seulement pour les pays de l'UE :

Conformément à la directive européenne 2012/19/UE, les produits dont on ne peut plus se servir, et conformément à la directive européenne 2006/66/CE, les batteries/piles usées

ou défectueuses doivent être isolées et suivre une voie de recyclage appropriée.

En cas de non-respect des consignes d'élimination, les déchets d'équipements électriques et électroniques peuvent avoir un impact négatif sur l'environnement et la santé des personnes du fait des substances dangereuses qu'ils contiennent.

Accus/piles :

Li-ion :

Veuillez respecter les indications se trouvant dans le chapitre Transport (voir « Transport », Page 24).

- **Les batteries intégrées ne doivent être retirées de l'appareil que par une personne qualifiée pour les éliminer.** Ouvrir la coque du carter peut détruire le produit.

Pour retirer la batterie du produit, faire fonctionner le produit jusqu'à ce que la batterie soit entièrement déchargée. Dévisser les vis du carter et retirer la coque du carter pour retirer la batterie. Pour éviter un court-circuit, débrancher les connexions de la batterie séparément, l'une après l'autre, et isolez ensuite les pôles. Même à l'état déchargé, la batterie conserve une capacité résiduelle risquant de produire un courant en cas de court-circuit.

Valable uniquement pour la France :



Español

Instrucciones de seguridad

Explicación de la simbología



Lea las instrucciones de servicio con detenimiento.



Advertencia general de peligro.



Mantenga alejadas las manos de las cuchillas.



No trabajar con el producto bajo la lluvia, ni exponerlo a ésta.

Indicaciones generales de seguridad para herramientas eléctricas

ADVERTENCIA

Lea íntegramente las advertencias de peligro, las instrucciones, las ilustraciones y las especificaciones entregadas con esta herramienta eléctrica.

En caso de no atenerse a las instrucciones siguientes, ello puede ocasionar una descarga eléctrica, un incendio y/o una lesión grave.

Guardar todas las advertencias de peligro e instrucciones para futuras consultas.

El término "herramienta eléctrica" empleado en las siguientes advertencias de peligro se refiere a herramientas eléctricas de conexión a la red (con cable de red) y a herramientas eléctricas accionadas por acumulador (sin cable de red).

Seguridad del puesto de trabajo

- **Mantenga el área de trabajo limpia y bien iluminada.** Las áreas desordenadas u oscuras pueden provocar accidentes.
- **No utilice herramientas eléctricas en un entorno con peligro de explosión, en el que se encuentren combustibles líquidos, gases o material en polvo.** Las herramientas eléctricas producen chispas que pueden llegar a inflamar los materiales en polvo o vapores.
- **Mantenga alejados a los niños y otras personas de su puesto de trabajo al emplear la herramienta eléctrica.** Una distracción le puede hacer perder el control sobre la herramienta eléctrica.

Seguridad eléctrica

- **El enchufe de la herramienta eléctrica debe corresponder a la toma de corriente utilizada. No es admisible modificar el enchufe en forma alguna. No emplear adaptadores en herramientas eléctricas dotadas con una toma de tierra.** Los enchufes sin modificar adecuados a las respectivas tomas de corriente reducen el riesgo de una descarga eléctrica.
- **Evite que su cuerpo toque partes conectadas a tierra como tuberías, radiadores, cocinas y refrigeradores.** El riesgo a quedar expuesto a una sacudida eléctrica es mayor si su cuerpo tiene contacto con tierra.
- **No exponga la herramienta eléctrica a la lluvia o a condiciones húmedas.** Existe el peligro de recibir una descarga eléctrica si penetran ciertos líquidos en la herramienta eléctrica.
- **No abuse del cable de red. No utilice el cable de red para transportar o colgar la herramienta eléctrica, ni tire de él para sacar el enchufe de la toma de corriente. Mantenga el cable de red alejado del calor, aceite, esquinas cortantes o piezas móviles.** Los cables de red dañados o enredados pueden provocar una descarga eléctrica.
- **Al trabajar con la herramienta eléctrica a la intemperie utilice solamente cables de prolongación apropiados para su uso al aire libre.** La utilización de un cable

de prolongación adecuado para su uso en exteriores reduce el riesgo de una descarga eléctrica.

- ▶ **Si fuese imprescindible utilizar la herramienta eléctrica en un entorno húmedo, es necesario conectarla a través de un dispositivo de corriente residual (RCD) de seguridad (fusible diferencial).** La aplicación de un fusible diferencial reduce el riesgo a exponerse a una descarga eléctrica.

Seguridad de personas

- ▶ **Esté atento a lo que hace y emplee sentido común cuando utilice una herramienta eléctrica. No utilice la herramienta eléctrica si estuviere cansado, ni tampoco después de haber consumido drogas, alcohol o medicamentos.** El no estar atento durante el uso de la herramienta eléctrica puede provocar serias lesiones.
- ▶ **Utilice un equipo de protección personal. Utilice siempre una protección para los ojos.** El riesgo a lesionarse se reduce considerablemente si se utiliza un equipo de protección adecuado como una mascarilla antipolvo, zapatos de seguridad con suela antideslizante, casco, o protectores auditivos.
- ▶ **Evite una puesta en marcha involuntaria. Asegurarse de que la herramienta eléctrica esté desconectada antes de conectarla a la toma de corriente y/o al montar el acumulador, al recogerla y al transportarla.** Si transporta la herramienta eléctrica sujetándola por el interruptor de conexión/desconexión, o si alimenta la herramienta eléctrica estando ésta conectada, ello puede dar lugar a un accidente.
- ▶ **Retire las herramientas de ajuste o llaves fijas antes de conectar la herramienta eléctrica.** Una herramienta de ajuste o llave fija colocada en una pieza rotante puede producir lesiones al poner a funcionar la herramienta eléctrica.
- ▶ **Evite posturas arriesgadas. Trabaje sobre una base firme y mantenga el equilibrio en todo momento.** Ello le permitirá controlar mejor la herramienta eléctrica en caso de presentarse una situación inesperada.
- ▶ **Lleve puesta una vestimenta de trabajo adecuada. No utilice vestimenta amplia ni joyas. Mantenga su pelo y vestimenta alejados de las piezas móviles.** La vestimenta suelta, el pelo largo y las joyas se pueden enganchar con las piezas en movimiento.
- ▶ **Si se proporcionan dispositivos para la conexión de las instalaciones de extracción y recogida de polvo, asegúrese que éstos estén conectados y que sean utilizados correctamente.** El empleo de estos equipos reduce los riesgos derivados del polvo.
- ▶ **No permita que la familiaridad ganada por el uso frecuente de herramientas eléctricas lo deje caer en la complacencia e ignore las normas de seguridad de herramientas.** Una acción negligente puede causar lesiones graves en una fracción de segundo.

Uso y trato cuidadoso de herramientas eléctricas

- ▶ **No sobrecargue la herramienta eléctrica. Utilice la herramienta eléctrica adecuada para su aplicación.** Con

la herramienta eléctrica adecuada podrá trabajar mejor y más seguro dentro del margen de potencia indicado.

- ▶ **No utilice la herramienta eléctrica si el interruptor está defectuoso.** Las herramientas eléctricas que no se puedan conectar o desconectar son peligrosas y deben hacerse reparar.
- ▶ **Saque el enchufe de la red y/o retire el acumulador desmontable de la herramienta eléctrica, antes de realizar un ajuste, cambiar de accesorio o al guardar la herramienta eléctrica.** Esta medida preventiva reduce el riesgo a conectar accidentalmente la herramienta eléctrica.
- ▶ **Guarde las herramientas eléctricas fuera del alcance de los niños. No permita la utilización de la herramienta eléctrica a aquellas personas que no estén familiarizadas con su uso o que no hayan leído estas instrucciones.** Las herramientas eléctricas utilizadas por personas inexpertas son peligrosas.
- ▶ **Cuide las herramientas eléctricas y los accesorios. Controle la alineación de las piezas móviles, rotura de piezas y cualquier otra condición que pudiera afectar el funcionamiento de la herramienta eléctrica. En caso de daño, la herramienta eléctrica debe repararse antes de su uso.** Muchos de los accidentes se deben a herramientas eléctricas con un mantenimiento deficiente.
- ▶ **Mantenga los útiles limpios y afilados.** Los útiles mantenidos correctamente se dejan guiar y controlar mejor.
- ▶ **Utilice la herramienta eléctrica, los accesorios, los útiles, etc. de acuerdo a estas instrucciones, considerando en ello las condiciones de trabajo y la tarea a realizar.** El uso de herramientas eléctricas para trabajos diferentes de aquellos para los que han sido concebidas puede resultar peligroso.
- ▶ **Mantenga las empuñaduras y las superficies de las empuñaduras secas, limpias y libres de aceite y grasa.** Las empuñaduras y las superficies de las empuñaduras resbaladizas no permiten un manejo y control seguro de la herramienta eléctrica en situaciones imprevistas.

Trato y uso cuidadoso de herramientas accionadas por acumulador

- ▶ **Solamente recargar los acumuladores con los cargadores especificados por el fabricante.** Existe un riesgo de incendio al intentar cargar acumuladores de un tipo diferente al previsto para el cargador.
- ▶ **Utilice las herramientas eléctricas sólo con los acumuladores específicamente designados.** El uso de otro tipo de acumuladores puede provocar daños e incluso un incendio.
- ▶ **Si no utiliza el acumulador, guárdelo separado de objetos metálicos, como clips de papel, monedas, llaves, clavos, tornillos u otros objetos metálicos pequeños que pudieran puentear sus contactos.** El cortocircuito de los contactos del acumulador puede causar quemaduras o un incendio.
- ▶ **La utilización inadecuada del acumulador puede provocar fugas de líquido. Evite el contacto con él. En ca-**

so de un contacto accidental, enjuagar el área afectada con abundante agua. En caso de un contacto con los ojos, recurra además inmediatamente a ayuda médica. El líquido del acumulador puede irritar la piel o producir quemaduras.

- ▶ **No emplee acumuladores o útiles dañados o modificados.** Los acumuladores dañados o modificados pueden comportarse en forma imprevisible y producir un fuego, explosión o peligro de lesión.
- ▶ **No ponga un paquete de baterías o una herramienta eléctrica al fuego o a una temperatura demasiado alta.** La exposición al fuego o a temperaturas sobre 130 °C puede causar una explosión.
- ▶ **Siga todas las instrucciones para la carga y no cargue nunca el acumulador o la herramienta eléctrica a una temperatura fuera del margen correspondiente especificado en las instrucciones.** Una carga inadecuada o a temperaturas fuera del margen especificado puede dañar el acumulador y aumentar el riesgo de incendio.

Servicio

- ▶ **Únicamente deje reparar su herramienta eléctrica por un experto cualificado, empleando exclusivamente piezas de repuesto originales.** Solamente así se mantiene la seguridad de la herramienta eléctrica.
- ▶ **No repare los acumuladores dañados.** El mantenimiento de los acumuladores sólo debe ser realizado por el fabricante o un servicio técnico autorizado.

Instrucciones de seguridad para tijeras de podar accionadas por acumulador

- ▶ Este aparato no ha sido diseñado para ser utilizado por personas o niños que presenten una discapacidad física, sensorial o mental, o que dispongan de una experiencia y/o conocimientos insuficientes, a no ser que sean supervisados por una persona encargada de velar por su seguridad o de instruirles en el manejo del aparato. Los niños deberán ser vigilados con el fin de evitar que jueguen con el aparato.
- ▶ No permita que los niños utilicen el aparato, ni tampoco lo deje desatendido. Cuando no vaya a usarlo, guárdelo en un lugar seguro, fuera del alcance de los niños.
- ▶ No utilice el aparato ni recargue el acumulador bajo la lluvia.
- ▶ No guarde el aparato exponiéndolo a la lluvia ni en un entorno húmedo.
- ▶ Cuide que las personas circundantes mantengan una distancia segura respecto al área de trabajo.
- ▶ **Cuide que las cuchillas no lleguen a atrapar objetos extraños.** Retire estos objetos de las cuchillas.
- ▶ Preste atención a no cortar cables eléctricos que pudieran estar ocultos.
- ▶ **Mantenga la mano que le queda libre a una distancia segura del área de trabajo. No toque las cuchillas.** Estas están muy afiladas y podría cortarse con ellas.
- ▶ Esté atento cuando trabaje con el aparato y preste especial atención a que los dedos de la mano que tiene libre no

alcancen a tocar las cuchillas al sujetar o echar a un lado con ella las ramas que pretende cortar.

- ▶ **No aplique el aparato con brusquedad.** Podría resbalar y lesionarse, o cortar accidentalmente algo que no tenía previsto.
- ▶ Antes de comenzar a trabajar examine detenidamente siempre las cuchillas.
- ▶ Manipule las cuchillas con especial cuidado para no cortarse o lesionarse con ellas.
- ▶ Ponga el seguro después de cada uso y antes de realizar un control o un trabajo de mantenimiento en el aparato.
- ▶ Siempre póngase guantes de protección al trabajar con el aparato o al efectuar trabajos de mantenimiento o limpieza en el mismo.
- ▶ Únicamente emplee el aparato para realizar aquellos trabajos para los que ha sido previsto (ver "Utilización reglamentaria", Página 28).



Proteja la herramienta eléctrica del calor excesivo como, p. ej., de una exposición prolongada al sol, del fuego, del agua y de la

humedad. Existe el riesgo de explosión.

Instrucciones de seguridad para cargadores

- ▶ Jamás permita el uso de este cargador a niños, ni tampoco a personas que presenten una discapacidad física, sensorial o mental, o que dispongan de una experiencia y/o conocimientos insuficientes y/o que no estén familiarizadas con estas instrucciones de uso. Tenga en cuenta la edad mínima que pudiera prescribirse en su país para el usuario.
- ▶ Vigile a los niños. Así se asegura, que los niños no jueguen con el cargador.
- ▶ **No exponga el cargador a la lluvia y evite que penetren líquidos en su interior.** La penetración de agua en el cargador aumenta el riesgo de electrocución.
- ▶ **Mantenga el cargador limpio.** La suciedad puede comportar un peligro de descarga eléctrica.
- ▶ **Antes de cada uso inspeccione el estado del cargador y del cable USB. No utilice el cargador si detecta un fallo. Jamás abra Ud. el cargador. Todas las reparaciones deberán ser realizadas por un centro de servicio Bosch.** Los aparatos y cables USB deteriorados aumentan el riesgo de electrocución.
- ▶ **No utilice el cargador sobre superficies fácilmente inflamables (p. ej. papel, tela, etc.) ni en un entorno inflamable.** Puesto que el cargador se calienta durante el proceso de carga existe un peligro de incendio.
- ▶ **Si el aparato se daña pueden llegar a emanarse vapores del mismo. Ventile con aire fresco el recinto y acuda a un médico si nota alguna molestia.** Los vapores pueden irritar las vías respiratorias

Simbología

Los símbolos siguientes le ayudarán a entender las instrucciones de servicio al leerlas. Es importante que retenga en su memoria estos símbolos y su significado. La interpretación

correcta de estos símbolos le ayudará a manejar mejor y de forma más segura el producto.

Símbolo	Significado
	Siempre utilice unas gafas de protección y calzado fuerte al trabajar con el producto.
	Solamente emplee el cargador en interiores, en lugares secos.
	Dirección de movimiento
	Dirección de reacción
	Utilice guantes de protección
	Peso
	Conexión
	Desconexión
	Acción permitida
	Acción prohibida
	Sonido perceptible
	Accesorios/Piezas de recambio

Descripción del producto y servicio



Lea íntegramente todas las indicaciones de seguridad e instrucciones. En caso de no atenderse a las advertencias de peligro e instrucciones siguientes, ello puede ocasionar una

descarga eléctrica, un incendio y/o lesión grave.

Por favor, tenga en cuenta las figuras que aparecen al final de las instrucciones de uso.

Utilización reglamentaria

El aparato ha sido diseñado para ser utilizado en el área doméstica para cortar ramas y plantas con un diámetro máximo de 25 mm (20 mm en madera dura).

Material suministrado

Saque con cuidado el aparato para jardín del embalaje y asegúrese que se adjunten las siguientes piezas:

- EasyPrune
- Cable micro USB
- Instrucciones de manejo

En caso de que falte o esté dañada alguna pieza, diríjase por favor al vendedor.

Componentes principales

La numeración de los componentes está referida a la imagen del producto en las páginas ilustradas.

- (1) Cuchilla intercambiable
- (2) Cuchilla antagonista
- (3) Cortaalambres
- (4) Muelle
- (5) Hembrilla micro USB
- (6) Seguro
- (7) Indicador de estado de carga del acumulador
- (8) Tornillo de sujeción de la cuchilla
- (9) Conector micro USB
- (10) Casquillo para sujeción de cuchilla

***Los accesorios descritos e ilustrados no corresponden al material que se adjunta de serie. La gama completa de accesorios opcionales se detalla en nuestro programa de accesorios.**

Datos técnicos

Tijeras de podar accionadas por acumulador		EasyPrune
Nº de art.		3 600 HB2 1..
Tensión nominal	V	3,6
Capacidad de corte, máx.	mm	20 (madera dura)
	mm	25 (madera blanda)
Nº de cortes por carga del acumulador		450
Peso según EPTA-Procedure 01:2014	kg	0,49
Temperatura ambiente recomendada durante la carga	°C	+10... +45
Temperatura ambiente permitida durante el servicio ^{A)} y en el almacenamiento	°C	-10... +50
Acumulador		iones de litio

Tijeras de podar accionadas por acumulador		EasyPrune
Capacidad	Ah	1,5
Energía	Wh	5,4
Nº de celdas		1

A) Potencia limitada a temperaturas < 0 °C

Las indicaciones son válidas para una tensión nominal [U] de 230 V. Estas indicaciones pueden variar con tensiones divergentes y en ejecuciones específicas del país.

Cable de carga	
Nº de art.	1 607 000 CGP

Cargador			
Nº de art.			
	EU	2 609 120 713	1 600 A00 3RK
	UK	2 609 120 718	1 600 A00 48V
	APAGADO	2 609 120 717	1 600 A00 48U
	JP	2 609 120 715	1 600 A00 48T
Tensión nominal	V	5,0	5,0
Corriente de carga	A	1,0	0,5
Tiempo de carga (acumulador descargado)	h	3,5	3,5
Peso según EPTA-Procedure 01:2014	kg	0,06	0,06
Clase de protección		□/II	□/II

Información sobre ruidos y vibraciones

Valores del ruido determinados según **EN 62841-1**.

El nivel de presión sonora típico de la herramienta eléctrica, medido con un filtro tipo A, es menor de 70 dB(A).

Nivel total de vibraciones a_h (suma vectorial de tres direcciones) e incertidumbre K determinados según **EN 62841-1**: $a_h = 2,5 \text{ m/s}^2$, $K = 1,5 \text{ m/s}^2$.

El nivel de vibraciones y el valor de emisiones de ruidos indicados en estas instrucciones han sido determinados según un procedimiento de medición normalizado y pueden servir como base de comparación con otras herramientas eléctricas. También son adecuados para estimar provisionalmente la emisión de vibraciones y ruidos.

El nivel de vibraciones y el valor de emisiones de ruidos indicados han sido determinados para las aplicaciones principales de la herramienta eléctrica. Por ello, el nivel de vibraciones y el valor de emisiones de ruidos pueden ser diferentes si la herramienta eléctrica se utiliza para otras aplicaciones, con útiles diferentes, o si el mantenimiento de la misma fuese deficiente. Ello puede suponer un aumento drástico de la emisión de vibraciones y de ruidos durante el tiempo total de trabajo.

Para determinar con exactitud las emisiones de vibraciones y de ruidos, es necesario considerar también aquellos tiempos en los que el aparato esté desconectado, o bien, esté en funcionamiento, pero sin ser utilizado realmente. Ello puede

suponer una disminución drástica de las emisiones de vibraciones y de ruidos durante el tiempo total de trabajo.

Fije unas medidas de seguridad adicionales para proteger al usuario de los efectos por vibraciones, como por ejemplo: Mantenimiento de la herramienta eléctrica y de los útiles, conservar calientes las manos, organización de las secuencias de trabajo.

Puesta en marcha

► **Únicamente use los cargadores indicados en los Datos técnicos.** Estos cargadores han sido especialmente adaptados a los acumuladores de iones de litio empleados en su producto.

Carga del acumulador (ver figura A)

Observación: El acumulador se suministra parcialmente cargado. Con el fin de obtener la plena potencia del acumulador, antes de su primer uso, cárguelo completamente.

El acumulador de iones de litio puede recargarse siempre que se quiera, sin que ello merme su vida útil. Una interrupción del proceso de carga no afecta al acumulador.

El acumulador de iones de litio va protegido contra altas descargas. Si el acumulador está descargado, el corte asistido se desactiva y el aparato se puede seguir utilizando en modo manual en todos los diámetros de corte.

El acumulador se deberá recargar si durante el corte el indicador del estado de carga del acumulador (7) parpadea brevemente de color rojo.

Enchufe el conector micro USB del cable micro USB a una fuente de energía e inserte el conector micro USB (9) en la hembra micro USB (5) de la empuñadura superior. El proceso de carga comienza una vez conectados ambos conectores.

La hembra micro USB (5) solo es accesible una vez bloqueado el seguro (6).

El indicador del estado de carga del acumulador (7) muestra el progreso en la carga. Durante el proceso de carga el indicador parpadea lentamente de color verde. El acumulador está completamente cargado, si el indicador del estado de carga del acumulador luce **continuamente de color verde**.

La empuñadura de la máquina se calienta durante el proceso de carga. Este comportamiento es normal.

Desconecte el cargador de la red al finalizar el proceso de carga.

Indicador del estado de carga del acumulador

El indicador del estado de carga del acumulador (7) muestra el nivel de carga del acumulador.

LED	Capacidad
Luz permanente verde	≥35 %
Luz intermitente verde	5 - 35 %
Una sola ráfaga roja	0 - 5 %

Instrucciones para la carga

Cargue el aparato antes de usarlo.

El indicador del estado de carga del acumulador parpadea de color rojo, si:

- el cargador estuviese dañado
- se ha conectado un cargador incorrecto

El aparato viene equipado con una protección contra sobrecarga. En caso de activarse la protección contra sobrecarga, el aparato es bloqueado para evitar que se dañe. Para rearmar la protección contra sobrecarga deberá conectar el cargador. Antes de volver a utilizar el aparato, recárguelo completamente hasta que el indicador del estado de carga del acumulador luzca continuamente de color verde.

Funcionamiento

Desbloqueo (ver figura B1)

Desbloquee el seguro (6) desplazándolo hacia atrás. La herramienta se abre y queda lista para su uso.

Enclavamiento

Después del uso cierre las empuñaduras y bloquee el seguro (6) desplazándolo hacia delante. Siempre cierre las tijeras de podar cuando no vaya a usarlas.

Posición de agarre (ver figuras B2-B4)

Sujete el aparato para jardín por la parte delantera de las empuñaduras en la manera mostrada. No sujete el aparato para jardín por la parte posterior de las empuñaduras ni colocando el/los dedo(s) entre las mismas.

Corte asistido (ver figura B)

El aparato para jardín asiste al usuario al realizar el corte. Se utiliza como unas tijeras de podar convencionales y trabaja en el modo manual sin corte asistido siempre que el diámetro de la rama a cortar no exceda cierto valor. Si la rama tiene un diámetro mayor, el motor que integra se conecta para ayudarle en el corte. El ruido que se percibe durante el corte asistido es normal.

El motor solo trabaja si se mantienen apretadas las empuñaduras. **El aparato para jardín se detiene si no se aplica fuerza contra las empuñaduras.**

Instrucciones para la operación

Consejos prácticos para la poda (ver figuras C1-C10)

No maneje el aparato si su postura de trabajo fuese inestable. Ello podría acarrear graves lesiones.

Mantenga la mano que le queda libre a una distancia segura del área de trabajo. No toque las cuchillas. Éstas están muy afiladas y podría cortarse con ellas.

- C1** Siempre utilice unos guantes de protección al trabajar.
- C2** No realice el corte a ras del tronco para permitir que se cure bien la herida producida.
- C3** Siempre realice el corte 8 mm más arriba del brote.
- C4** El corte deberá ser inclinado, en dirección opuesta al brote, para evitar acumulaciones de agua en él.
- C5** Si desea cortar un tallo, córtelo directamente en el punto en que se deriva del otro.
- C6** No introduzca las cuchillas de la podadora en la tierra para cortar raíces.
- C7** Corte las ramas de una en una, según figura.
- C8** Efectúe una poda de aclarado si el ramaje fuese excesivo y corte las ramas que se crucen.
- C9** Corte los tallos delgados o débiles.
- C10** Por principio, corte todas aquellas ramas que estén secas, dañadas o enfermas.

Localización de fallos



En la siguiente tabla se recogen informaciones generales para subsanar fallos. El indicador del estado de carga del acumulador suministra informaciones adicionales que permiten identificar un fallo o problema.

Síntomas	Posible causa	Solución
El aparato para jardín se detiene durante el corte	La fuerza ejercida sobre las empuñaduras es demasiado baja	Apriete ambas empuñaduras al realizar el corte Apriete con más fuerza las empuñaduras
Las cuchillas se atascan en una rama gruesa	Capacidad insuficiente del acumulador	Sujete el aparato para jardín solo por la empuñadura superior y aflójele ejerciendo un movimiento de vaivén de la cuchilla
	Madera demasiado dura	
	Diámetro demasiado grande	Recargue el acumulador si fuese preciso
	Posición de corte incorrecta	
El corte asistido no puede activarse si el LED parpadea durante el corte:		
El LED parpadea 3 veces en rojo	La madera a cortar es demasiado gruesa/dura	Intente realizar el corte en un tramo más delgado de la rama
	Carga insuficiente del acumulador	Recargue el acumulador
El LED parpadea 2 veces en rojo	Temperatura del acumulador demasiado alta	Temperatura ambiente excesiva (no exponer el aparato para jardín directamente al sol) Espere unos 10–15 minutos para permitir que se enfríe el acumulador
	Temperatura del acumulador demasiado baja	Temperatura ambiente demasiado baja (no usar el aparato para jardín con temperaturas exteriores inferiores a -20 °C) Si no pretende usarlo, guarde el aparato para jardín en el interior
El LED parpadea 1 vez en rojo	Carga insuficiente del acumulador	Recargue el acumulador
El LED se enciende de color verde y a continuación parpadea rápidamente en rojo	Corte asistido defectuoso	Acudir al servicio técnico
El LED parpadea rápidamente en rojo después del corte	Intervalo demasiado corto entre cortes	Espere un poco más entre cortes sucesivos

Mantenimiento y servicio

Mantenimiento, limpieza y almacenaje

- **Siempre mantenga limpio el producto para trabajar con eficacia y seguridad.**
- Siempre póngase guantes de protección al trabajar con el aparato o al efectuar trabajos de mantenimiento o limpieza en el mismo.

Si el acumulador ya no está apto para el funcionamiento, comuníquese con un centro de servicio técnico autorizado para herramientas eléctricas **Bosch**.

El muelle (4) ubicado entre las empuñaduras NO es sustituable y NO se debe RETIRAR. En caso de no tener en cuenta esta advertencia ello puede acarrear graves lesiones.

Cambio de la cuchilla (ver figuras D1–D4)

Cuchilla de repuesto: F 016 800 475

Desbloquee el seguro del aparato para jardín (6).

Use la llave macho hexagonal que se junta con la cuchilla de repuesto para desmontar el tornillo (8) y el casquillo (10) y aflojar así la cuchilla.

Monte la cuchilla (1) nueva según ilustración. Monte entonces el casquillo (10) y el tornillo (8) y apriete firmemente el mismo con la llave macho hexagonal.

Después de la poda/almacenaje

Limpie exteriormente de forma minuciosa el aparato para jardín con un cepillo suave y un paño. No utilice agua, disolventes ni productos para pulir. Elimine completamente el material adherido.

Aplique spray de mantenimiento a las cuchillas antes de guardar el aparato.

Guarde el aparato para jardín con el seguro (6) puesto en un lugar seco y seguro, fuera del alcance de los niños. **No deje desatendido el aparato para jardín cuando no lo use.** No deposite ningún objeto sobre el aparato para jardín.

Servicio técnico y atención al cliente

El servicio técnico le asesorará en las consultas que pueda Ud. tener sobre la reparación y mantenimiento de su producto, así como sobre piezas de recambio. Las representaciones gráficas tridimensionales e informaciones de repuestos se encuentran también bajo: **www.bosch-pt.com**

El equipo asesor de aplicaciones de Bosch le ayuda gustosamente en caso de preguntas sobre nuestros productos y sus accesorios.

Para cualquier consulta o pedido de piezas de repuesto es imprescindible indicar el nº de artículo de 10 dígitos que figura en la placa de características del producto.

España

Robert Bosch España S.L.U.
Departamento de ventas Herramientas Eléctricas
C/Hermanos García Noblejas, 19
28037 Madrid

Para efectuar su pedido online de recambios o pedir la recogida para la reparación de su máquina, entre en la página www.herramientasbosch.net.

Tel. Asesoramiento al cliente: 902 531 553

Fax: 902 531554

Direcciones de servicio adicionales se encuentran bajo:

www.bosch-pt.com/serviceaddresses

Transporte

Los acumuladores de iones de litio incorporados están sujetos a los requerimientos estipulados en la legislación sobre mercancías peligrosas. Los acumuladores pueden ser transportados por carretera por el usuario sin más imposiciones. En el envío por terceros (p.ej., transporte aéreo o por agencia de transportes) deberán considerarse las exigencias especiales en cuanto a su embalaje e identificación. En este caso deberá recurrirse a los servicios de un experto en mercancías peligrosas al preparar la pieza para su envío.

Eliminación



Los productos, acumuladores, accesorios y embalajes deberán someterse a un proceso de recuperación que respete el medio ambiente.



¡No arroje los productos, acumuladores o pilas a la basura!

Sólo para los países de la UE:

Los productos inservibles, así como los acumuladores/pilas defectuosos o agotados, se deberán acumular por separado para ser sometidos a un reciclaje ecológico tal como lo marcan las Directivas Europeas 2012/19/UE y 2006/66/CE, respectivamente.

En el caso de una eliminación inadecuada, los aparatos eléctricos y electrónicos pueden tener efectos nocivos para el medio ambiente y la salud humana debido a la posible presencia de sustancias peligrosas.

Acumuladores/pilas:

Iones de Litio:

Por favor, observe las indicaciones en el apartado Transporte (ver "Transporte", Página 32).

► **Los acumuladores incorporados que deban ser desechados solo los deberá desmontar personal especializado.** Al abrir la semicarcasa puede que se dañe o inutilice el producto.

Antes de desmontar el acumulador deje funcionando el producto hasta que el acumulador se haya descargado del todo. Desenrosque los tornillos de la carcasa y quite la semicarcasa, para extraer el acumulador. A fin de evitar un cortocircuito, desconecte uno tras otro los conectores del acumulador y aisle luego los polos. Incluso tras haber descargado del todo el acumulador éste dispone todavía de una capacidad residual capaz de generar corriente en caso de cortocircuito.

El símbolo es solamente válido, si también se encuentra sobre la placa de características del producto/fabricado.

Português

Indicações de segurança

Explicação dos símbolos



Ler, atentamente, este manual de instruções.



Indicação geral de perigos.



Manter as mãos afastadas da lâmina.



Não utilizar o produto na chuva nem expô-lo à chuva.

Instruções gerais de segurança para ferramentas eléctricas

AVISO

Devem ser lidas todas as indicações de segurança, instruções, ilustrações e especificações desta ferramenta eléctrica. O desrespeito das instruções apresentadas abaixo poderá resultar em choque eléctrico, incêndio e/ou ferimentos graves.

Guarde bem todas as advertências e instruções para futura referência.

O termo "ferramenta eléctrica" utilizado a seguir nas indicações de advertência, refere-se a ferramentas eléctricas operadas com corrente de rede (com cabo de rede) e a ferramentas eléctricas operadas com acumulador (sem cabo de rede).

Segurança da área de trabalho

- ▶ **Mantenha a sua área de trabalho sempre limpa e bem iluminada.** Desordem ou áreas de trabalho insuficientemente iluminadas podem levar a acidentes.
- ▶ **Não trabalhar com a ferramenta eléctrica em áreas com risco de explosão, nas quais se encontrem líquidos, gases ou pós inflamáveis.** Ferramentas eléctricas produzem faíscas, que podem inflamar pós ou vapores.
- ▶ **Manter crianças e outras pessoas afastadas da ferramenta eléctrica durante a utilização.** No caso de distração é possível que perca o controlo sobre o aparelho.

Segurança eléctrica

- ▶ **A ficha de conexão da ferramenta eléctrica deve caber na tomada. A ficha não deve ser modificada de maneira alguma. Não utilizar uma ficha de adaptação junto com ferramentas eléctricas protegidas por ligação à terra.** Fichas não modificadas e tomadas apropriadas reduzem o risco de um choque eléctrico.
- ▶ **Evitar que o corpo possa entrar em contacto com superfícies ligadas à terra, como tubos, aquecimentos, fogões e frigoríficos.** Há um risco elevado devido a choque eléctrico, se o corpo estiver ligado à terra.
- ▶ **Manter o aparelho afastado de chuva ou humidade.** A infiltração de água numa ferramenta eléctrica aumenta o risco de choque eléctrico.
- ▶ **Não deverá utilizar o cabo para outras finalidades. Nunca utilizar o cabo para transportar a ferramenta eléctrica, para pendurá-la, nem para puxar a ficha da tomada. Manter o cabo afastado do calor, do óleo, de arestas afiadas ou de peças em movimento.** Cabos danificados ou emaranhados aumentam o risco de um choque eléctrico.
- ▶ **Se trabalhar com uma ferramenta eléctrica ao ar livre, só deverá utilizar cabos de extensão apropriados para áreas exteriores.** A utilização de um cabo de extensão apropriado para áreas exteriores reduz o risco de um choque eléctrico.
- ▶ **Se não for possível evitar o funcionamento da ferramenta eléctrica em áreas húmidas, deverá ser utilizado um disjuntor de corrente de avaria.** A utilização de um disjuntor de corrente de avaria reduz o risco de um choque eléctrico.

Segurança de pessoas

- ▶ **Esteja atento, observe o que está a fazer e tenha prudência ao trabalhar com a ferramenta eléctrica.**

Não utilizar uma ferramenta eléctrica quando estiver fatigado ou sob a influência de drogas, álcool ou medicamentos. Um momento de descuido ao utilizar a ferramenta eléctrica, pode levar a lesões graves.

- ▶ **Utilizar equipamento de protecção individual. Utilizar sempre óculos de protecção.** A utilização de equipamento de protecção pessoal, como máscara de protecção contra pó, sapatos de segurança antiderrapantes, capacete de segurança ou protecção auricular, de acordo com o tipo e aplicação da ferramenta eléctrica, reduz o risco de lesões.
- ▶ **Evitar uma colocação em funcionamento involuntária. Assegure-se de que a ferramenta eléctrica esteja desligada, antes de conectá-la à alimentação de rede e/ou ao acumulador, antes de levá-la ou de transportá-la.** Se tiver o dedo no interruptor ao transportar a ferramenta eléctrica ou se o aparelho for conectado à alimentação de rede enquanto estiver ligado, poderão ocorrer acidentes.
- ▶ **Remover ferramentas de ajuste ou chaves de boca antes de ligar a ferramenta eléctrica.** Uma ferramenta ou chave que se encontre numa parte do aparelho em movimento pode levar a lesões.
- ▶ **Evite uma posição anormal. Mantenha uma posição firme e mantenha sempre o equilíbrio.** Desta forma é mais fácil controlar a ferramenta eléctrica em situações inesperadas.
- ▶ **Usar roupa apropriada. Não usar roupa larga nem jóias. Mantenha os cabelos e roupas afastados de peças em movimento.** Roupas frouxas, cabelos longos ou jóias podem ser agarrados por peças em movimento.
- ▶ **Se for possível montar dispositivos de aspiração ou de recolha, assegure-se de que estejam conectados e utilizados correctamente.** A utilização de uma aspiração de pó pode reduzir o perigo devido ao pó.
- ▶ **Não deixe que a familiaridade resultante de uma utilização frequente de ferramentas permita que você se torne complacente e ignore os princípios de segurança da ferramenta.** Uma acção descuidada pode causar ferimentos graves numa fracção de segundo.

Utilização e manuseio cuidadoso de ferramentas eléctricas

- ▶ **Não sobrecarregue a ferramenta eléctrica. Utilize a ferramenta eléctrica apropriada para o seu trabalho.** É melhor e mais seguro trabalhar com a ferramenta eléctrica apropriada na área de potência indicada.
- ▶ **Não utilizar uma ferramenta eléctrica com um interruptor defeituoso.** Uma ferramenta eléctrica que não pode mais ser ligada nem desligada, é perigosa e deve ser reparada.
- ▶ **Puxar a ficha da tomada e/ou remover o acumulador, se amovível, antes de executar ajustes na ferramenta eléctrica, de substituir acessórios ou de guardar as ferramentas eléctricas.** Esta medida de segurança evita o arranque involuntário da ferramenta eléctrica.

- ▶ **Guardar ferramentas eléctricas não utilizadas fora do alcance de crianças e não permitir que as pessoas que não estejam familiarizadas com o aparelho ou que não tenham lido estas instruções utilizem o aparelho.**

Ferramentas eléctricas são perigosas se forem utilizadas por pessoas inexperientes.

- ▶ **Tratar a ferramenta eléctrica e os acessórios com cuidado. Controlar se as partes móveis do aparelho funcionam perfeitamente e não emperram, e se há peças quebradas ou danificadas que possam prejudicar o funcionamento da ferramenta eléctrica. Permitir que peças danificadas sejam reparadas antes da utilização.** Muitos acidentes têm como causa, a manutenção insuficiente de ferramentas eléctricas.
- ▶ **Manter as ferramentas de corte afiadas e limpas.** Ferramentas de corte cuidadosamente tratadas e com cantos de corte afiados emperram com menos frequência e podem ser conduzidas com maior facilidade.
- ▶ **Utilizar a ferramenta eléctrica, acessórios, ferramentas de aplicação, etc. conforme estas instruções. Considerar as condições de trabalho e a tarefa a ser executada.** A utilização de ferramentas eléctricas para outras tarefas a não ser as aplicações previstas, pode levar a situações perigosas.
- ▶ **Mantenha os punhos e as superfícies de agarrar secas, limpas e livres de óleo e massa consistente.** Punhos e superfícies de agarrar escorregadias não permitem o manuseio e controle seguros da ferramenta em situações inesperadas.

Manuseio e utilização cuidadosos de ferramentas com acumuladores

- ▶ **Só carregar acumuladores em carregadores recomendados pelo fabricante.** Há perigo de incêndio se um carregador apropriado para um certo tipo de acumuladores for utilizado para carregar acumuladores de outros tipos.
- ▶ **Só utilizar ferramentas eléctricas com os acumuladores apropriados.** A utilização de outros acumuladores pode levar a lesões e perigo de incêndio.
- ▶ **Manter o acumulador que não está sendo utilizado afastado de cliques, moedas, chaves, parafusos ou outros pequenos objectos metálicos que possam causar um curto-circuito dos contactos.** Um curto-circuito entre os contactos do acumulador pode ter como consequência queimaduras ou fogo.
- ▶ **No caso de aplicação incorrecta pode vaziar líquido do acumulador. Evitar o contacto. No caso de um contacto accidental, deverá enxaguar com água. Se o líquido entrar em contacto com os olhos, também deverá consultar um médico.** Líquido que escapa do acumulador pode levar a irritações da pele ou a queimaduras.
- ▶ **Não use um acumulador ou uma ferramenta danificada ou modificada.** Os acumuladores danificados ou modificados exibem um comportamento imprevisível podendo causar incêndio, explosão ou risco de lesão.

- ▶ **Não exponha o acumulador ou a ferramenta ao fogo ou temperatura excessiva.** A exposição ao fogo ou a temperaturas acima de 130 °C pode causar explosão.

- ▶ **Siga todas as instruções de carregamento e não carregue o acumulador ou a ferramenta fora da faixa de temperatura especificada no manual de instruções.**

Carregar indevidamente ou em temperaturas fora da faixa especificada pode danificar o acumulador e aumentar o risco de incêndio.

Serviço

- ▶ **Só permita que o seu aparelho seja reparado por pessoal especializado e qualificado e só com peças de reposição originais.** Desta forma é assegurado o funcionamento seguro do aparelho.
- ▶ **Nunca tente reparar acumuladores danificados.** A reparação de acumuladores deve ser realizada apenas pelo fabricante ou agentes de assistência autorizados.

Indicações de segurança para tesouras de jardinagem sem fio

- ▶ Este aparelho não é destinado para ser usado por pessoas (inclusive crianças) com capacidades físicas, sensoriais ou mentais limitadas nem com falta de experiência e/ou conhecimento, a não ser que sejam supervisionadas por uma pessoa responsável pela sua segurança ou que tenham sido instruídas quanto à utilização correta do aparelho. Crianças devem ser supervisionadas para garantir que elas não brinquem com o aparelho.
- ▶ Não permita que crianças brinquem com o aparelho; não deixe o aparelho sem vigilância e guarde os aparelhos, que não estão sendo usados, num lugar seguro, fora do alcance das crianças.
- ▶ Não utilizar o aparelho na chuva e não carregar o acumulador na chuva.
- ▶ Não guardar o aparelho na chuva nem em áreas húmidas.
- ▶ Assegure que as pessoas ao redor esteja suficientemente afastadas da área de trabalho.
- ▶ **Certifique-se de que não existam objetos estranhos presos entre as lâminas.** Remova os objetos que se encontrem entre as lâminas.
- ▶ Observe que não sejam cortados cabos de corrente eléctrica escondidos.
- ▶ **Manter a sua mão livre a uma distância segura da área de trabalho. Não tocar nas lâminas.** Elas são muito afiadas e você poderá cortar-se nelas.
- ▶ Esteja atento ao utilizar o aparelho, e observe que os dedos da sua mão livre, com a qual segura ou movimenta os galhos a serem cortados, não sejam expostos às lâminas de corte.
- ▶ **Não manusear o aparelho com violência.** Poderá escorregar e se ferir ou cortar outra coisa por acidente.
- ▶ Controlar cuidadosamente as lâminas antes de cada início de trabalho.
- ▶ Tratar as lâminas com o maior cuidado para evitar cortes ou lesões devido às lâminas.

- ▶ Travar o bloqueio de segurança após cada utilização e antes de um controlo ou uma manutenção.
- ▶ Sempre usar luvas de proteção para trabalhar com o aparelho ou para realizar trabalhos de manutenção ou de limpeza.
- ▶ Só utilizar o aparelho para os trabalhos para os quais foi previsto (ver "Utilização conforme as disposições", Página 35).



Proteger a ferramenta elétrica contra calor, p. ex. também contra uma permanente radiação solar, fogo, água e humidade. Há risco de explosão.

Indicações de segurança para carregadores

- ▶ Jamais se deve permitir que as crianças e pessoas com capacidades físicas, sensoriais ou mentais limitadas ou com falta de experiência e/ou falta de conhecimento e/ou não familiarizadas com estas instruções utilizem o carregador. As diretivas nacionais podem limitar a idade do utilizador.
- ▶ Supervisionar as crianças. Desta forma é assegurado que nenhuma criança brinque com o carregador.
- ▶ **Manter o carregador afastado de chuva ou humidade.** A infiltração de água num carregador aumenta o risco de choque elétrico.
- ▶ **Mantenha o carregador limpo.** Com sujidade existe o perigo de choque elétrico.
- ▶ **Antes de cada utilização, deve-se verificar o carregador e o cabo USB. Se for detetado um dano, não se deve usar o carregador. Nunca abrir o carregador por conta própria. Todas as reparações devem ser realizadas por um centro de assistência Bosch.** Carregadores e cabos USB danificados aumentam o risco de um choque elétrico.
- ▶ **Não operar o carregador em superfícies inflamáveis (tal como papel, tecidos, etc.) ou num ambiente inflamável.** Há perigo de incêndio devido ao aquecimento do carregador durante o carregamento.
- ▶ **Se o aparelho estiver danificado, podem escapar vapores. Arejar o espaço e procurar assistência médica no caso de achaques.** É possível que os vapores irrite as vias respiratórias

Símbolos

Os símbolos a seguir são importantes para a leitura e para a compreensão destas instruções de serviço. Os símbolos e os seus significados devem ser memorizados. A interpretação correta dos símbolos ajuda a usar o produto de modo melhor e mais seguro.

Símbolo	Significado
	Sempre usar óculos de proteção e sapatos robustos e firmes ao trabalhar com o aparelho de jardinagem.

Símbolo	Significado
	Só utilizar o carregador em locais interiores e secos.
	Direção do movimento
	Direção da reação
	Usar luvas de proteção
	Peso
	Ligar
	Desligar
	Ação permitida
	Ação proibida
	Nítido ruído
	Acessórios/peças sobressalentes

Descrição do produto e do serviço



Devem ser lidas todas as indicações de segurança e todas as instruções. A inobservância das indicações de segurança e das instruções pode causar choque elétrico, incêndio e/ou ferimentos graves.

Favor observar as ilustrações no verso deste manual de instruções.

Utilização conforme as disposições

O aparelho destina-se a cortar galhos e plantas, na esfera privada, que tenham um diâmetro de até 25 mm (20 mm Madeira dura).

Volume de fornecimento

Retirar o aparelho de jardim cuidadosamente da embalagem e verificar se as seguintes peças se encontram no volume de fornecimento:

- EasyPrune
- Cabo Mlcr- USB
- Instruções de serviço

Entre em contacto com o seu revendedor se faltarem peças ou se houver peças danificadas.

Componentes ilustrados

A numeração dos componentes ilustrados refere-se à aparência do produto nas páginas de gráficos.

- (1) Lâmina substituível
- (2) Contralâmina
- (3) Cortador de arame
- (4) Mola
- (5) Tomada Micro-USB
- (6) Bloqueio de segurança

- (7) Indicação da carga da bateria
- (8) Parafuso para a fixação da lâmina
- (9) Ficha Micro-USB
- (10) Bucha para a fixação da lâmina

Acessórios apresentados ou descritos não pertencem ao volume de fornecimento. Todos os acessórios encontram-se no nosso programa de acessórios.

Dados técnicos

Tesoura de jardinagem sem fio		EasyPrune
Número do produto		3 600 HB2 1..
Tensão nominal	V	3,6
Máx. potência de corte	mm	20 (Madeira dura)
	mm	25 (Madeira macia)
Máx. cortes por carga de acumulador (tamanho dos cortes por carga) ⁹		450
Peso conforme EPTA-Procedure 01:2014	kg	0,49
Temperatura ambiente recomendada durante o carregamento	°C	+10... +45
Temperatura ambiente admissível em funcionamento ^{A)} e durante o armazenamento	°C	-10... +50
Bateria		lões de lítio
Capacidade	Ah	1,5
Energia	Wh	5,4
Número de células do acumulador		1

A) Potência limitada com temperaturas <0 °C

Os dados aplicam-se a uma tensão nominal [U] de 230 V. Com tensões divergentes e em versões específicas do país, estes dados podem variar.

Cabo de carregamento

Número do produto 1 607 000 CGP

Carregador

Número do produto			
	EU	2 609 120 713	1 600 A00 3RK
	UK	2 609 120 718	1 600 A00 48V
	AUS	2 609 120 717	1 600 A00 48U
	JP	2 609 120 715	1 600 A00 48T
Tensão nominal	V	5,0	5,0
Corrente de carga	A	1,0	0,5
Tempo de carga (acumulador descarregado)	h	3,5	3,5
Peso conforme EPTA-Procedure 01:2014	kg	0,06	0,06
Classe de proteção		□/II	□/II

Informação sobre ruídos/vibrações

Valores de medição averiguados conforme **EN 62841-1**.

O nível de pressão acústica da ferramenta elétrica, avaliado como A, é tipicamente inferior a 70 dB(A).

Valores totais de vibração a_h (soma dos vetores de três direções) e incerteza K averiguada de acordo com **EN 62841-1**: $a_h = 2,5 \text{ m/s}^2$, $K = 1,5 \text{ m/s}^2$.

O nível de vibrações indicado nestas instruções e o valor de emissões sonoras foram medidos de acordo com um processo de medição normalizado e podem ser utilizados para a comparação de ferramentas elétricas. Também são adequados para uma avaliação provisória das emissões sonoras e de vibrações.

O nível de vibrações indicado e o valor de emissões sonoras representam as aplicações principais da ferramenta elétrica. Se a ferramenta elétrica for utilizada para outras aplicações, com outras ferramentas de trabalho ou com manutenção insuficiente, é possível que o nível de vibrações e de emissões sonoras seja diferente. Isto pode aumentar sensivelmente a emissão sonora e de vibrações para o período completo de trabalho.

Para uma estimação exata da emissão sonora e de vibrações, também deveriam ser considerados os períodos nos quais o aparelho está desligado ou funciona, mas não está sendo utilizado. Isto pode reduzir a emissão sonora e de vibrações durante o completo período de trabalho.

Além disso também deverão ser estipuladas medidas de segurança para proteger o operador contra o efeito de vibrações, como por exemplo: manutenção de ferramentas elétricas e acessórios, manter as mãos quentes e organização dos processos de trabalho.

Colocação em funcionamento

► **Utilize apenas os carregadores listados nos dados técnicos.** Só estes carregadores são apropriados para os acumuladores de íões de lítio utilizados para o seu produto.

Carregar acumulador (ver figura A)

Nota: O acumulador é fornecido parcialmente carregado. Para assegurar a completa potência do acumulador, o acumulador deverá ser carregado completamente antes da primeira utilização.

O acumulador de íões de lítio pode ser carregado a qualquer momento, sem que a vida útil seja reduzida. Uma interrupção do processo de carregamento não prejudica o acumulador.

O acumulador de íões de lítio está protegido contra descarga total. Quando o acumulador está descarregado, o corte assistido é desligado e o aparelho pode continuar a ser utilizado no modo manual para todos os diâmetros de corte.

O acumulador deve ser recarregado quando o indicador do nível de carga do acumulador (7) piscar em vermelho durante um corte.

Conecte a ficha USB do cabo Micro-USB a uma fonte de alimentação e insira a ficha micro USB (9) na tomada Micro-USB (5) na parte superior da pega. O processo de carregamento é iniciado assim que as duas fichas estiverem inseridas.

A tomada Micro-USB (5) só é acessível quando o bloqueio de segurança (6) está travado.

A indicação do estado de carga da bateria (7) indica o progresso de carga. Durante o processo de carga, a indicação pisca de cor verde. Quando a indicação **permanentemente verde** está ligada, significa que o acumulador está totalmente carregado.

Durante o carregamento, o punho da máquina se aquece. Isso é normal.

Desconectar o carregador da tomada quando o carregamento estiver concluído.

Indicador do nível de carga da bateria

A indicação do estado de carga do acumulador (7) indica o estado de carga do acumulador.

LED	Capacidade
Luz verde permanente	≥ 35 %
Luz intermitente verde	5 – 35 %
Flash único, vermelho	0 – 5 %

Indicações de carga

Carregar o aparelho antes do uso.

A indicação do estado de carga do acumulador pisca em vermelho quando:

- o carregador está danificado
- foi conectado um carregador errado.

O aparelho está equipado com uma proteção contra sobrecarga. Quando a proteção contra sobrecarga dispara, o aparelho é bloqueado para evitar danos. Conectar o carregador para repor a proteção contra sobrecarga.

Carregar completamente o aparelho antes de reutilizá-lo, até que a indicação do estado de carga do acumulador esteja permanentemente iluminada em verde.

Funcionamento

Destravamento (ver figura B1)

Desativar o bloqueio de segurança (6) empurrando-a para trás. A ferramenta é aberta e está pronta para ser utilizada.

Travar

Após o uso, prima as pegas e bloqueie o bloqueio de segurança (6) empurrando-a para a frente. Sempre bloquear as tesouras de jardinagem quando elas não estiverem em uso.

Posição de pegar (ver figuras B2–B4)

Segurar o aparelho de jardinagem pela área dianteira, como indicado. Não se deve segurar o aparelho de jardinagem pela parte traseira das pegas nem com o(s) dedo(s) entre as pegas.

Corte assistido (ver figura B)

O aparelho de jardinagem apoia o operador durante o corte. Ele é utilizado como uma tesoura de jardinagem

convencional e corta, no modo manual, sem corte assistido, contanto que não seja excedido um determinado diâmetro de galho. Em caso de maiores diâmetros de galhos, é ligado o motor integrado para o corte assistido. Um barulho durante o corte assistido é normal.

O corte assistido só funciona, enquanto for aplicada força sobre as pegas. **O aparelho de jardinagem para assim que não for aplicada qualquer pressão sobre as pegas.**

Indicações de trabalho

Dicas para cortar lenhas (ver figura C1–C10)

Não operar o aparelho com o corpo numa posição desfavorável. Isto pode levar a graves lesões.

Manter a sua mão livre a uma distância segura da área de trabalho. Não tocar nas lâminas. Elas são muito afiadas e você poderá cortar-se nelas.

- C1** Sempre usar luvas de proteção enquanto estiver a cortar.
- C2** Não cortar muito rente ao tronco, para que o local de corte possa cicatrizar.
- C3** Sempre cortar a 8 mm acima do broto.
- C4** O corte deveria conduzir para baixo do broto, para que a chuva possa escorrer.
- C5** Se remover um rebento completo, deverá fazer o corte numa bifurcação.
- C6** Não enfiar as lâminas da tesoura de galhos na terra para cortar rebentos de raízes.
- C7** Cortar os galhos um por um, como apresentado.
- C8** Remover partes muito densas ou galhos cruzados.
- C9** Remover galhos finos ou fracos.
- C10** Remover galhos mortos, danificados ou doentes.

Busca de erros



A tabela abaixo contém informações básicas para a solução de problemas. O indicador do nível de carga do acumulador fornece informações adicionais que podem ser usadas para identificar um erro ou um problema.

Sintomas	Possível causa	Solução
O aparelho de jardinagem para durante o corte	Muito pouca pressão sobre as pegas	Pressione as pegas, uma contra a outra, durante o corte Pressione ainda mais as pegas
As lâminas ficam presas num galho grosso	Baixa capacidade do acumulador Madeira dura demais Diâmetro grande demais Posição de corte incorreta	Só segure o aparelho de jardinagem pela pega superior e solte-o, movendo as lâminas para lá e para cá Carregar o acumulador, se necessário
O corte assistido não pode ser ativado quando o LED pisca durante o corte:		
O LED pisca 3 vezes em vermelho	A madeira a ser cortada é demasiado espessa/dura	Tente fazer o corte numa parte mais fina do galho
	A carga do acumulador é demasiado baixa	Recarregue o acumulador
O LED pisca 2 vezes em vermelho	A temperatura do acumulador é alta demais	Temperatura ambiente demasiadamente alta (não expor o aparelho de jardinagem à luz solar direta) Aguardar 10–15 minutos para permitir que o acumulador possa arrefecer
	A temperatura do acumulador é demasiado baixa	Temperatura ambiente demasiadamente baixa (não usar o aparelho de jardinagem em temperaturas externas abaixo de –20 °C) Guardar o aparelho de jardinagem em recintos fechados quando não usado
O LED pisca 1 vez em vermelho	A carga do acumulador é demasiado baixa	Recarregue o acumulador

Sintomas	Possível causa	Solução
O LED está iluminado em verde e depois pisca, rapidamente, em vermelho	O corte assistido está com defeito	Dirija-se a uma oficina de serviço pós-venda
O LED pisca em vermelho rapidamente após o corte	O intervalo entre os cortes é demasiado curto	Dê um pouco mais de tempo entre dois cortes sucessivos

Manutenção e serviço

Manutenção, limpeza e armazenamento

- **Manter o produto limpo, para que possa funcionar bem e com segurança.**
- Sempre usar luvas de proteção para trabalhar com o aparelho ou para realizar trabalhos de manutenção ou de limpeza.

Se a bateria já não estiver operacional, contacte um serviço pós-venda autorizado para ferramentas elétricas **Bosch**.

A mola (4) entre as pegas NÃO é substituível e NÃO DEVERIA ser removida. O desrespeito a este aviso pode resultar em graves ferimentos.

Substituição da lâmina (ver figuras D1-D4)

Lâmina de substituição: F 016 800 475

Destruar a ferramenta de jardinagem através do bloqueio de segurança (6).

Use a a chave de sextavado interior fornecida com lâmina de substituição, para remover o parafuso (8) em conjunto com a bucha (10) e para, portanto, remover a lâmina.

Inserir a nova lâmina (1) como indicado. Em seguida, deverá inserir a bucha (10) em conjunto com o parafuso (8) e apertar o parafuso com a chave de sextavado interior.

Após cortar formações lenhosas/arrecadação

Limpar bem o exterior do aparelho de jardim com uma escova macia e com um pano. Não utilizar água nem solventes ou produtos de polimento. Remover todo os resíduos e depósitos.

Para a arrecadação deverá sempre lubrificar as lâminas com um spray de manutenção.

Armazenar o aparelho de jardinagem em local seguro e seco, fora do alcance das crianças, com o bloqueio de segurança travado (6). **Não se deve deixar o aparelho de jardinagem sem supervisão quando não estiver em uso.** Não devem ser colocados quaisquer outros objetos sobre o aparelho de jardinagem.

Serviço pós-venda e aconselhamento

O serviço pós-venda responde às suas perguntas a respeito de serviços de reparação e de manutenção do seu produto, assim como das peças sobressalentes. Desenhos explodidos e informações acerca das peças sobressalentes também em: **www.bosch-pt.com**

A nossa equipa de consultores Bosch esclarece com prazer todas as suas dúvidas a respeito dos nossos produtos e acessórios.

Indique para todas as questões e encomendas de peças sobressalentes a referência de 10 dígitos de acordo com a placa de características do produto.

Portugal

Robert Bosch LDA
Avenida Infante D. Henrique
Lotes 2E – 3E
1800 Lisboa
Para efetuar o seu pedido online de peças entre na página www.ferramentasbosch.com.
Tel.: 21 8500000
Fax: 21 8511096

Encontra outros endereços da assistência técnica em:
www.bosch-pt.com/serviceaddresses

Transporte

As baterias de íões de lítio, contidas, estão sujeitas ao direito de materiais perigosos. As baterias podem ser transportadas na rua pelo utilizador, sem mais obrigações. Na expedição por terceiros (por ex: transporte aéreo ou expedição), devem ser observadas as especiais exigências quanto à embalagem e à designação. Neste caso é necessário consultar um especialista de materiais perigosos ao preparar a peça a ser trabalhada.

Eliminação



Os aparelhos de jardinagem, os acessórios e as embalagens devem ser enviados a uma reciclagem ecológica de matéria-prima.



Não deite os produtos e acumuladores/baterias no lixo doméstico!

Apenas para países da UE:

De acordo com a Diretiva Europeia 2012/19/EU, produtos que não são mais utilizáveis devem ser coletados e, de acordo com a Diretiva Europeia 2006/66/CE, acumuladores/baterias defeituosos ou usados devem ser coletados separadamente e reciclados de forma compatível com o meio ambiente.

No caso de uma eliminação incorreta, os aparelhos elétricos e eletrónicos antigos podem ter efeitos nocivos no ambiente e na saúde humana devido à possível presença de substâncias perigosas.

Baterias/pilhas:

Lítio:

Observar as indicações no capítulo Transporte (ver "Transporte", Página 39).

- ▶ **Acumuladores integrados só devem ser retirados para serem descartados por um centro de serviço pós-venda.** A abertura do invólucro da carcaça pode destruir o produto.

Para remover o acumulador do produto, acione o produto até o acumulador estar completamente descarregado. Desapertar os parafusos na carcaça e removê-la para poder retirar o acumulador. Para evitar um curto-circuito, separe as conexões do acumulador uma a uma e depois isole os polos. Mesmo com o acumulador totalmente descarregado, ainda existe uma capacidade residual no acumulador que pode ser libertada em caso de curto-circuito.

Italiano

Indicazioni di sicurezza

Spiegazione dei simboli



Leggere le istruzioni d'uso.



Indicazione generale di pericolo.



Tenere le mani lontano dalla lama.



Non utilizzare il prodotto quando piove e neppure esporlo alla pioggia.

Avvertenze generali di sicurezza per elettro utensili

⚠ ATTENZIONE Leggere tutte le avvertenze di pericolo, le istruzioni operative, le figure e le specifiche fornite in dotazione al presente elettro utensile. Il mancato rispetto di tutte le istruzioni sottoelencate potrà comportare il pericolo di scosse elettriche, incendi e/o gravi lesioni.

Conservare tutte le avvertenze di pericolo e le istruzioni operative per ogni esigenza futura.

Il termine "elettro utensile" riportato nelle avvertenze fa riferimento ai dispositivi dotati di alimentazione elettrica (a filo) o a batteria (senza filo).

Sicurezza della postazione di lavoro

- ▶ **Conservare l'area di lavoro pulita e ben illuminata.** Zone disordinate o buie possono essere causa di incidenti.
- ▶ **Evitare di impiegare l'elettro utensile in ambienti soggetti al rischio di esplosioni nei quali siano presenti liquidi, gas o polveri infiammabili.** Gli elettro utensili pro-

ducono scintille che possono far infiammare la polvere o i gas.

- ▶ **Tenere lontani i bambini ed altre persone durante l'impiego dell'elettro utensile.** Eventuali distrazioni potranno comportare la perdita del controllo sull'elettro utensile.

Sicurezza elettrica

- ▶ **La spina di allacciamento alla rete dell'elettro utensile deve essere adatta alla presa. Evitare assolutamente di apportare qualsivoglia modifica alla spina. Non utilizzare spine adattatrici con elettro utensili dotati di collegamento a terra.** Le spine non modificate e le prese adatte allo scopo riducono il rischio di scosse elettriche.
- ▶ **Evitare il contatto fisico con superfici collegate a terra, come tubi, radiatori, fornelli elettrici e frigoriferi.** Sussiste un maggior rischio di scosse elettriche nel momento in cui il corpo è messo a massa.
- ▶ **Custodire l'elettro utensile al riparo dalla pioggia o dall'umidità.** La penetrazione dell'acqua in un elettro utensile aumenta il rischio di una scossa elettrica.
- ▶ **Non usare il cavo per scopi diversi da quelli previsti. Non usare il cavo per trasportare o appendere l'elettro utensile, né per estrarre la spina dalla presa di corrente. Non avvicinare il cavo a fonti di calore, olio, spigoli taglienti e parti della macchina in movimento.** I cavi danneggiati o aggrovigliati aumentano il rischio d'insorgenza di scosse elettriche.
- ▶ **Se si utilizza l'elettro utensile all'aperto, impiegare un cavo di prolunga adatto per l'uso all'esterno.** L'uso di un cavo di prolunga omologato per l'impiego all'esterno riduce il rischio d'insorgenza di scosse elettriche.
- ▶ **Qualora non fosse possibile evitare di utilizzare l'elettro utensile in un ambiente umido, usare un interruttore di protezione dalle correnti di guasto (RCD).** L'uso di un interruttore di sicurezza riduce il rischio di una scossa elettrica.

Sicurezza delle persone

- ▶ **Quando si utilizza un elettro utensile è importante restare vigili, concentrarsi su ciò che si sta facendo ed operare con giudizio. Non utilizzare l'elettro utensile in caso di stanchezza o sotto l'effetto di droghe, alcool o medicinali.** Un attimo di distrazione durante l'uso dell'elettro utensile può essere causa di gravi incidenti.
- ▶ **Utilizzare gli appositi dispositivi di protezione individuali. Indossare sempre gli occhiali protettivi.** L'impiego, in condizioni appropriate, di dispositivi di protezione quali maschera antipolvere, scarpe antinfortunistiche antiscivolo, elmetto di protezione, protezioni acustiche, riduce il rischio di infortuni.
- ▶ **Evitare l'accensione involontaria dell'elettro utensile. Prima di collegare l'elettro utensile all'alimentazione di corrente e/o alla batteria, prima di prenderlo o trasportarlo, assicurarsi che sia spento.** Tenendo il dito sopra l'interruttore mentre si trasporta l'elettro utensile oppure collegandolo all'alimentazione di corrente con l'interruttore inserito, si vengono a creare situazioni pericolose in cui possono verificarsi seri incidenti.

- ▶ **Prima di accendere l'elettrotensile togliere qualsiasi attrezzo di regolazione o chiave utilizzata.** Un accessorio oppure una chiave che si trovi in una parte rotante della macchina può provocare seri incidenti.
- ▶ **Evitare di assumere posture anomale. Mantenere appoggio ed equilibrio adeguati in ogni situazione.** In questo modo è possibile controllare meglio l'elettrotensile in caso di situazioni inaspettate.
- ▶ **Indossare indumenti adeguati. Non indossare vestiti larghi, né gioielli. Tenere capelli e vestiti lontani da parti in movimento.** Vestiti larghi, gioielli o capelli lunghi potranno impigliarsi in parti in movimento.
- ▶ **Se l'utensile è dotato di un apposito attacco per dispositivi di aspirazione e raccolta polvere, accertarsi che gli stessi siano collegati ed utilizzati in modo conforme.** L'utilizzo di un'aspirazione polvere può ridurre lo svilupparsi di situazioni pericolose dovute alla polvere.
- ▶ **Evitare che la confidenza derivante da un frequente uso degli utensili si trasformi in superficialità e vengano trascurate le principali norme di sicurezza.** Una mancanza di attenzione può causare gravi lesioni in una frazione di secondo.

Trattamento accurato ed uso corretto degli elettrotensili

- ▶ **Non sottoporre l'elettrotensile a sovraccarico. Utilizzare l'elettrotensile adeguato per l'applicazione specifica.** Con un elettrotensile adatto si lavora in modo migliore e più sicuro nell'ambito della sua potenza di prestazione.
- ▶ **Non utilizzare l'elettrotensile qualora l'interruttore non consenta un'accensione/uno spegnimento corretti.** Un elettrotensile con l'interruttore rotto è pericoloso e deve essere aggiustato.
- ▶ **Prima di eseguire eventuali regolazioni, sostituire accessori o riporre la macchina al termine del lavoro, estrarre sempre la spina dalla presa di corrente e/o togliere la batteria, se rimovibile.** Tale precauzione eviterà che l'elettrotensile possa essere messo in funzione involontariamente.
- ▶ **Riporre gli elettrotensili fuori della portata dei bambini durante i periodi di inutilizzo e non consentire l'uso degli utensili stessi a persone inesperte o che non abbiano letto le presenti istruzioni.** Gli elettrotensili sono macchine pericolose quando vengono utilizzati da persone non dotate di sufficiente esperienza.
- ▶ **Eseguire la manutenzione degli elettrotensili e relativi accessori. Verificare la presenza di un eventuale disallineamento o inceppamento delle parti mobili, la rottura di componenti o qualsiasi altra condizione che possa pregiudicare il corretto funzionamento dell'elettrotensile stesso. Se danneggiato, l'elettrotensile dovrà essere riparato prima dell'uso.** Numerosi incidenti vengono causati da elettrotensili la cui manutenzione è stata effettuata poco accuratamente.
- ▶ **Mantenere gli utensili da taglio affilati e puliti.** Gli utensili da taglio curati con particolare attenzione e con

taglienti affilati s'inceppano meno frequentemente e sono più facili da condurre.

- ▶ **Utilizzare sempre l'elettrotensile, gli accessori e gli utensili specifici ecc. in conformità alle presenti istruzioni, tenendo conto delle condizioni di lavoro e delle operazioni da eseguire.** L'impiego di elettrotensili per usi diversi da quelli consentiti potrà dar luogo a situazioni di pericolo.
- ▶ **Mantenere impugnature e superfici di presa asciutte, pulite e prive di olio e grasso.** Impugnature e superfici di presa scivolose non consentono di manipolare e controllare l'utensile in caso di situazioni inaspettate.

Trattamento ed utilizzo appropriato di utensili dotati di batterie ricaricabili

- ▶ **Per ricaricare la batteria utilizzare solo il dispositivo di carica consigliato dal produttore.** Per un dispositivo di carica previsto per un determinato tipo di batteria sussiste pericolo di incendio se viene utilizzato con un tipo diverso di batteria ricaricabile.
- ▶ **Utilizzare gli elettrotensili solo con le batterie esplicitamente previste.** L'uso di batterie ricaricabili di tipo diverso potrà dare insorgenza a lesioni e comportare il rischio d'incendi.
- ▶ **Durante i periodi di inutilizzo, conservare la batteria lontano da oggetti metallici quali fermagli, monete, chiavi, chiodi, viti ed altri piccoli oggetti metallici che potrebbero creare una connessione tra i terminali.** Un eventuale corto circuito tra i contatti dell'accumulatore potrà dare origine a bruciature o ad incendi.
- ▶ **In caso di condizioni d'uso non conformi, si può verificare la fuoriuscita di liquido dalla batteria. Evitare il contatto. In caso di contatto accidentale, risciacquare con acqua. Qualora il liquido venisse in contatto con gli occhi, richiedere inoltre assistenza medica.** Il liquido fuoriuscito dalla batteria ricaricabile potrà causare irritazioni cutanee o ustioni.
- ▶ **Non utilizzare una batteria, né un utensile danneggiati o modificati.** Batterie danneggiate o modificate possono comportare problemi non prevedibili, causando incendi, esplosioni e possibili lesioni.
- ▶ **Non esporre una batteria o un elettrotensile al fuoco o a temperature eccessive.** L'esposizione al fuoco o a temperature superiori a 130 °C può causare esplosioni.
- ▶ **Seguire tutte le istruzioni di carica e non ricaricare la batteria o l'elettrotensile fuori dal campo di temperatura indicato nelle istruzioni stesse.** Una carica non corretta, o fuori dal campo di temperatura indicato, può comportare danni alla batteria ed aumentare il pericolo di incendio.

Assistenza

- ▶ **Fare riparare l'elettrotensile da personale specializzato ed utilizzando solo parti di ricambio identiche.** In tale maniera potrà essere salvaguardata la sicurezza dell'elettrotensile.
- ▶ **Non eseguire mai la manutenzione di batterie danneggiate.** La manutenzione di batterie ricaricabili andrà ef-

fettuata esclusivamente dal produttore o da fornitori di servizi appositamente autorizzati.

Indicazioni di sicurezza per cesoie da giardino azionate a batteria ricaricabile

- ▶ Il presente apparecchio non deve essere utilizzato da persone (bambini compresi) che hanno capacità fisiche, sensoriali o mentali ridotte oppure a cui manchi esperienza e/o conoscenza, se le stesse non sono sorvegliate oppure istruite relativamente all'uso dell'apparecchio da parte di una persona responsabile per la loro sicurezza. I bambini dovrebbero essere sorvegliati per assicurarsi che non giochino con l'apparecchio.
- ▶ Non lasciare utilizzare l'apparecchio ai bambini; non lasciare incustodito l'apparecchio e conservare gli apparecchi inutilizzati in un luogo sicuro fuori dalla portata dei bambini.
- ▶ Non utilizzare l'apparecchio quando piove e non ricaricare la batteria sotto la pioggia.
- ▶ Conservare l'apparecchio al riparo dalla pioggia e dall'umidità.
- ▶ Fare in modo che persone che si trovano nelle vicinanze rimangano a distanza di sicurezza dal settore operativo.
- ▶ **Prestare attenzione affinché nessun oggetto estraneo finisca tra le lame.** Rimuovere questi oggetti tra le lame.
- ▶ Prestare attenzione a non tagliare cavi elettrici nascosti.
- ▶ **Tenere la mano libera a distanza di sicurezza dal settore operativo. Non toccare mai le lame.** Le stesse sono molto affilate ed è possibile tagliarsi.
- ▶ Durante il funzionamento dell'apparecchio procedere con estrema attenzione ed assicurarsi che le dita della mano libera, con la quale viene tenuto o mosso il ramo da tagliare, non vengano esposte alle lame di taglio.
- ▶ **Non sforzare l'apparecchio.** È possibile scivolare e ferirsi oppure tagliare accidentalmente qualcosa'altro.
- ▶ Prima di ogni inizio di lavoro controllare accuratamente le lame.
- ▶ Trattare le lame con molta accuratezza in modo tale da evitare tagli o lesioni da parte delle lame.
- ▶ Dopo ogni impiego e prima di effettuare un controllo o manutenzione bloccare il blocco di sicurezza.
- ▶ Mettere sempre guanti di protezione lavorando con l'apparecchio oppure effettuando lavori di manutenzione/pulizia.
- ▶ Utilizzare l'apparecchio esclusivamente per i lavori per cui lo stesso è previsto (vedi «Usò conforme alle norme», Pagina 43).



Proteggere l'elettrotensile dal calore, ad es. anche da irradiazione solare continua, fuoco, acqua ed umidità. Vi è rischio di esplosione.

Indicazioni di sicurezza per stazioni di ricarica

- ▶ Non permettere in nessun caso l'uso della stazione di ricarica a bambini, persone con capacità fisiche, sensoriali o mentali ridotte oppure a cui manchi esperienza e/o cono-





scenza e/o a persone che non abbiano familiarità con le presenti istruzioni. Le norme nazionali prevedono eventualmente dei limiti di restrizione relativamente all'età dell'operatore.

- ▶ Sorvegliare i bambini. In questo modo viene assicurato che i bambini non giochino con la stazione di ricarica.
- ▶ **Custodire la stazione di ricarica al riparo dalla pioggia o dall'umidità.** L'eventuale infiltrazione di acqua in una stazione di ricarica aumenta il rischio di una scossa elettrica.
- ▶ **Mantenere pulito il caricabatteria.** La presenza di sporco può causare folgorazioni.
- ▶ **Prima di ogni impiego controllare la stazione di ricarica ed il cavo USB. Se viene riscontrato un danno non utilizzare la stazione di ricarica. Non aprire da soli la stazione di ricarica. Tutte le riparazioni devono essere effettuate da un Centro di Assistenza Tecnica Bosch.** Stazioni di ricarica e cavi USB danneggiati aumentano il rischio di una scossa elettrica.
- ▶ **Non mettere in funzione la stazione di ricarica su superfici facilmente infiammabili (ad es. carta, tessuti ecc.) e in un ambiente infiammabile.** Esiste pericolo di incendio a causa del riscaldamento della stazione di ricarica che si verifica durante la ricarica.
- ▶ **In caso di danneggiamento dell'apparecchio possono fuoriuscire vapori. Aerare con aria esterna e, in caso di disturbi, consultare un medico.** I vapori possono irritare le vie respiratorie

Simboli

I simboli seguenti sono importanti per la lettura e la comprensione delle istruzioni d'uso. Memorizzare i simboli ed il loro significato. Un'interpretazione corretta dei simboli contribuisce ad utilizzare meglio ed in modo più sicuro il prodotto.

Simbolo	Significato
	Lavorando con il prodotto portare sempre occhiali di protezione e robuste scarpe che non scivolano.
	Utilizzare la stazione di ricarica esclusivamente in ambienti interni, a condizioni asciutte.
	Direzione di movimento
	Direzione di reazione
	Mettere i guanti di protezione
	Peso
	Accensione

Simbolo	Significato
	Spegnimento
	Operazione permessa
	Operazione vietata
CLICK!	Rumore percettibile
	Accessori/parti di ricambio

Descrizione del prodotto e dei servizi forniti



Leggere tutte le indicazioni di sicurezza e le istruzioni operative. La mancata osservanza delle istruzioni e delle indicazioni di sicurezza può essere causa di scosse elettriche, incendi e/o lesioni di grave entità.

Osservare le figure nella parte posteriore delle istruzioni per l'uso.

Uso conforme alle norme

L'apparecchio è idoneo per tagliare in settori privati rami e piante con un diametro fino a 25 mm (20 mm in legno duro).

Volume di fornitura

Estrarre con attenzione dall'imballaggio l'apparecchio per il giardinaggio e controllare che i seguenti componenti siano completi:

Dati tecnici

Cesoie da giardino azionate a batteria ricaricabile		EasyPrune
Codice prodotto		3 600 HB2 1..
Tensione nominale	V	3,6
Max potenza di taglio	mm	20 (legno duro)
	mm	25 (legno dolce)
Max. tagli per carica della batteria (numero dei tagli per carica)		450
Peso in funzione della EPTA-Procedure 01:2014	kg	0,49
Temperatura ambiente consigliata in fase di ricarica	°C	+10... +45
Temperatura ambiente consentita durante il funzionamento ^{A)} e durante il magazzinaggio	°C	-10... +50
Batteria ricaricabile		Ioni di litio
Autonomia	Ah	1,5
Energia	Wh	5,4

- EasyPrune
- Micro cavo USB
- Istruzioni per l'uso

Nel caso in cui un qualsiasi componente dovesse mancare oppure dovesse essere danneggiato, mettersi in contatto con il rivenditore di fiducia.

Componenti illustrati

La numerazione dei componenti si riferisce all'illustrazione del prodotto riportata sulle pagine con la rappresentazione grafica.

- (1) Lama sostituibile
- (2) Controlama
- (3) Tagliafili
- (4) Molla
- (5) Micro presa USB
- (6) Blocco di sicurezza
- (7) Indicatore dello stato di carica della batteria ricaricabile
- (8) Vite per fissaggio delle lame
- (9) Micro connettore USB
- (10) Boccola per fissaggio delle lame

L'accessorio illustrato o descritto non è compreso nella fornitura standard. Una panoramica completa degli accessori è contenuta nel nostro programma accessori.

Cesoie da giardino azionate a batteria ricaricabile

EasyPrune

Numero degli elementi della batteria ricaricabile

1

A) prestazioni ridotte in caso di temperature < 0 °C

I dati sono validi per una tensione nominale [U] di 230 V. In caso di tensioni differenti e di versioni per Paesi specifici, tali dati potranno variare.

Cavo di ricarica

Codice prodotto

1 607 000 CGP

Stazione di ricarica

Codice prodotto

	UE	2 609 120 713	1 600 A00 3RK
	UK	2 609 120 718	1 600 A00 48V
	AUS	2 609 120 717	1 600 A00 48U
	JPN	2 609 120 715	1 600 A00 48T
Tensione nominale	V	5,0	5,0
Corrente di carica	A	1,0	0,5
Tempo di ricarica (a batteria scarica)	h	3,5	3,5
Peso in funzione della EPTA-Procedure 01:2014	kg	0,06	0,06
Classe di protezione		□ / II	□ / II

Informazioni sulla rumorosità e sulle vibrazioniValori misurati per rumorosità rilevati conformemente a **EN 62841-1**.

Il livello di pressione acustica stimato A della macchina ammonta ad un valore minore di 70 dB(A).

Valori complessivi di oscillazione a_{h_i} (somma vettoriale delle tre direzioni) e incertezza della misura K misurati conformemente a **EN 62841-1**: $a_{h_i} = 2,5 \text{ m/s}^2$, $K = 1,5 \text{ m/s}^2$.

Il livello di vibrazione ed il valore di emissione acustica indicati nelle presenti istruzioni sono stati rilevati conformemente ad una procedura di misurazione unificata e sono utilizzabili per confrontare gli elettro utensili. Le stesse procedure sono idonee anche per una valutazione temporanea del livello di vibrazione e dell'emissione acustica.

Il livello di vibrazione ed il valore di emissione acustica sono riferiti agli impieghi principali dell'elettro utensile; qualora, tuttavia, l'elettro utensile venisse utilizzato per altre applicazioni, oppure con accessori differenti o in caso di insufficiente manutenzione, il livello di vibrazione ed il valore di emissione acustica potrebbero variare. Ciò potrebbe aumentare sensibilmente l'emissione di vibrazioni e l'emissione acustica sull'intero periodo di funzionamento.

Per valutare con precisione i valori di vibrazione e di emissione acustica, andranno considerati anche i periodi nei quali l'utensile sia spento, oppure acceso, ma non utilizzato. Ciò potrebbe ridurre sensibilmente l'emissione di vibrazioni e l'emissione acustica sull'intero periodo di funzionamento.

Adottare misure di sicurezza supplementari per proteggere l'operatore dall'effetto delle vibrazioni: ad esempio, sottoponendo a manutenzione l'elettro utensile e gli utensili accessori, mantenendo calde le mani e organizzando i vari processi di lavoro.

Messa in funzione► **Utilizzare esclusivamente le stazioni di ricarica indicate nei dati tecnici.** Soltanto queste stazioni di ricarica sono adatte alla batteria ricaricabile agli ioni di litio utilizzabile nel vostro prodotto.**Ricarica della batteria (vedi figura A)****Nota:** La batteria ricaricabile viene fornita parzialmente carica. Per garantire l'intera potenza della batteria ricaricabile, prima del primo impiego ricaricare completamente la batteria ricaricabile.

La batteria ricaricabile agli ioni di litio può essere ricaricata in qualsiasi momento senza ridurne la durata. Un'interruzione dell'operazione di ricarica non danneggia la batteria ricaricabile.

La batteria ricaricabile agli ioni di litio è protetta contro lo scaricamento completo. Se la batteria ricaricabile è scarica viene disinserito il sistema di taglio assistito nella forza e l'apparecchio può continuare ad essere utilizzato in modalità manuale per tutti i diametri di taglio.

La batteria ricaricabile dovrebbe essere ricaricata quando l'indicatore dello stato di carica della batteria (7) lampeggia brevemente rosso durante un taglio.

Collegare il connettore USB del micro cavo USB ad una fonte di energia ed inserire il micro connettore USB (9) nella micro presa USB (5) in alto sull'impugnatura. L'operazione di ricarica inizia non appena sono inseriti entrambi i connettori.

La micro presa USB (5) è accessibile solo se il blocco di sicurezza (6) è bloccato.

L'indicatore dello stato di carica della batteria (7) indica il progresso della carica. Durante l'operazione di ricarica l'indicatore lampeggia lentamente in verde. Quando l'indicatore dello stato di carica della batteria è illuminato **permanentemente in verde** significa che la batteria è ricaricata completamente.

Durante l'operazione di ricarica l'impugnatura dell'apparecchio si riscalda. Questo è normale.

Quando l'operazione di ricarica è terminata staccare la stazione di ricarica dalla rete elettrica.

Indicatore del livello di carica della batteria

L'indicatore dello stato di carica della batteria (7) indica lo stato di carica della batteria ricaricabile.

LED	Autonomia
Luce permanente verde	≥35 %
Luce lampeggiante verde	5 - 35 %
Lampeggio singolo, rosso	0 - 5 %

Indicazioni per la ricarica

Ricaricare l'apparecchio prima dell'uso.

L'indicatore dello stato di carica della batteria lampeggia in rosso se:

- la stazione di ricarica è danneggiata
- è collegata una stazione di ricarica non corretta

L'apparecchio è dotato di una protezione contro il sovraccarico. Se la protezione contro sovraccarico scatta l'apparecchio viene bloccato per evitare danni. Per resettare la protezione contro sovraccarico collegare la stazione di ricarica.

Prima del riutilizzo ricaricare completamente l'apparecchio fino a quando l'indicatore dello stato di carica della batteria è illuminato permanentemente in verde.

Utilizzo

Sblocco (vedi figura B1)

Disattivare il blocco di sicurezza (6) spingendo indietro. L'utensile viene aperto e ora è pronto per l'impiego.

Blocco

Dopo l'impiego serrare le impugnature ed attivare il blocco di sicurezza (6) spingendo in avanti. In caso di non impiego bloccare sempre le cesoie da giardino.

Posizione di presa (vedi figure B2-B4)

Tenere l'apparecchio per il giardinaggio nella parte anteriore, come illustrato. Non tenere l'apparecchio per il giardinaggio nella parte posteriore delle impugnature oppure con il dito (dita) tra le impugnature.

Taglio assistito nella forza (vedi figura B)

L'apparecchio per il giardinaggio assiste l'operatore durante il taglio. Lo stesso viene utilizzato come una cesoia da giardino usuale e taglia in modalità manuale senza assistenza nella forza fintanto che non viene superato un determinato diametro del ramo. In caso di diametri maggiori dei rami si attiva il motore integrato per l'assistenza nella forza. Uno sviluppo di rumori in caso di sistema di taglio assistito nella forza è normale.

Il sistema di taglio assistito nella forza lavora solamente fintanto che viene esercitata forza sulle impugnature. **Senza pressione sulle impugnature l'apparecchio per il giardinaggio si ferma.**

Indicazioni operative

Suggerimenti per il taglio dei rami (vedi figure C1-C10)

Utilizzando l'apparecchio assumere una postura stabile. In caso contrario possono verificarsi lesioni gravi.

Tenere la mano libera a distanza di sicurezza dal settore operativo. Non toccare mai le lame. Le stesche sono molto affilate ed è possibile tagliarsi.

- C1** Durante le operazioni di taglio mettere sempre guanti di protezione.
- C2** Non effettuare il taglio troppo vicino al tronco in modo che il punto di taglio possa rimarginarsi.
- C3** Effettuare il taglio sempre 8 mm sopra alla gemma.
- C4** Il taglio dovrebbe essere obliquo verso il basso rispetto alla gemma in modo che la pioggia possa scorrere.
- C5** Rimuovendo un germoglio completo, tagliarlo alla sua ramificazione.
- C6** Non mettere le lame della cesoia per rami nel terreno per tagliare in questo modo i germogli delle radici.
- C7** Tagliare il ramo singolarmente, come illustrato.
- C8** Rimuovere vegetazione troppo folta oppure rami che si incrociano.
- C9** Rimuovere vegetazione sottile o fragile.
- C10** In linea di massima rimuovere rami morti, danneggiati oppure malati.

Individuazione dei guasti e rimedi



La tabella che segue contiene informazioni generali per l'eliminazione dei difetti. L'indicatore dello stato di carica della batteria fornisce informazioni supplementari che possono essere impiegate per l'identificazione di un errore o di un problema.

Problema	Possibili cause	Rimedi
L'apparecchio per il giardinaggio si ferma durante il taglio	Troppa poca pressione sulle impugnature	Serrare le impugnature durante il taglio Serrare in modo più saldo le impugnature
Le lame si bloccano in un ramo grosso	Bassa autonomia della batteria ricaricabile Legno troppo duro Diametro troppo grande Posizione di taglio non corretta	Tenere l'apparecchio per il giardinaggio solo per l'impugnatura superiore e sbloccarlo muovendo avanti e indietro le lame Se necessario, ricaricare la batteria
Non è possibile attivare il sistema di taglio assistito nella forza se durante il taglio lampeggia il LED:		
Il LED lampeggia 3 volte in rosso	Il legno da tagliare è troppo grosso/duro Carica della batteria troppo scarsa	Cercare di effettuare il taglio in un settore del ramo più sottile Ricaricare la batteria
Il LED lampeggia 2 volte in rosso	Temperatura della batteria ricaricabile troppo alta Temperatura della batteria ricaricabile troppo bassa	Temperatura ambiente troppo alta (non esporre l'apparecchio per il giardinaggio all'irradiazione solare diretto) Attendere 10-15 minuti per lasciare raffreddare la batteria ricaricabile Temperatura ambiente troppo bassa (non utilizzare l'apparecchio per il giardinaggio con temperature esterne inferiori a -20 °C) In caso di non impiego conservare l'apparecchio per il giardinaggio in ambienti interni
Il LED lampeggia 1 volta in rosso	Carica della batteria troppo scarsa	Ricaricare la batteria
Il LED è illuminato in verde e lampeggia poi velocemente in rosso	Sistema di taglio assistito nella forza difettoso	Contattare il Servizio Assistenza Tecnica Clienti
Il LED lampeggia velocemente in rosso dopo che è avvenuto il taglio	Tempo troppo scarso tra i tagli	Lasciare un po' più di tempo tra due tagli consecutivi

Manutenzione ed assistenza

Manutenzione, pulizia e magazzino

- **Tenere il prodotto pulito per poter lavorare bene ed in modo sicuro.**
- Mettere sempre guanti di protezione lavorando con l'apparecchio oppure effettuando lavori di manutenzione/pulizia.

Se la batteria non è più funzionante, contattare un Centro Assistenza Clienti autorizzato per elettrodomestici **Bosch**.

La molla (4) tra le impugnature NON è sostituibile e NON DOVREBBE essere tolta. Il mancato rispetto di questa avvertenza può causare lesioni gravi.

Sostituzione della lama (vedi figure D1-D4)

Lama di ricambio: F 016 800 475

Sbloccare l'apparecchio per il giardinaggio tramite il blocco di sicurezza (6).

Utilizzare la chiave per esagono interno fornita in dotazione con la lama di ricambio per rimuovere la vite (8) insieme alla boccola (10) e di conseguenza per rimuovere la lama.

Inserire la lama nuova (1) come illustrato. Inserire quindi la boccola (10) insieme alla vite (8) e serrare saldamente la vite con la chiave per esagono interno.

Dopo il taglio dei rami/conservazione

Pulire accuratamente la parte esterna dell'apparecchio per il giardinaggio con una spazzola morbida ed uno straccio. Non

usare acqua, solventi oppure prodotti di lucidatura. Rimuovere tutti i depositi.

Per la conservazione lubrificare sempre le lame con uno spray per manutenzione.

Conservare l'apparecchio per il giardinaggio in un posto sicuro ed asciutto, fuori dalla portata dei bambini, con blocco di sicurezza (6) bloccato. **In caso di non impiego non lasciare l'apparecchio per il giardinaggio incustodito.** Non mettere nessun altro oggetto sull'apparecchio per il giardinaggio.

Servizio di assistenza e consulenza tecnica

Il servizio di assistenza risponde alle Vostre domande relative alla riparazione e alla manutenzione del Vostro prodotto nonché concernenti i pezzi di ricambio. Disegni in vista esplosa e informazioni relative ai pezzi di ricambio sono consultabili anche sul sito www.bosch-pt.com

Il team di consulenza tecnica Bosch sarà lieto di rispondere alle Vostre domande in merito ai nostri prodotti e accessori. In caso di richieste o di ordinazione di pezzi di ricambio, comunicare sempre il codice prodotto a 10 cifre riportato sulla targhetta di fabbricazione dell'elettrotensile.

Italia

Tel.: (02) 3696 2314

E-Mail: pt.hotlinebosch@it.bosch.com

Per ulteriori indirizzi del servizio assistenza consultare:

www.bosch-pt.com/serviceaddresses

Trasporto

Le batterie al litio contenute sono soggette ai requisiti di legge relativi a merci pericolose. Le batterie possono essere trasportate su strada tramite l'utente senza ulteriori precauzioni.

In caso di spedizione tramite terzi (ad es. per via aerea o tramite spedizioniere), andranno rispettati specifici requisiti relativi d'imballaggio e contrassegnatura. In tale caso, per la preparazione dell'articolo da spedire, andrà consultato uno specialista in merci pericolose.

Smaltimento



Avviare ad un riciclaggio rispettoso dell'ambiente prodotti, batterie ricaricabili, accessori ed imballaggi non più impiegabili.



Non gettare prodotti e batterie ricaricabili/pile tra i rifiuti domestici!

Solo per i Paesi UE:

Conformemente alla direttiva europea 2012/19/UE i prodotti diventati inservibili e, in base alla direttiva europea 2006/66/CE, le batterie ricaricabili/pile difettose o consumate devono essere raccolte separatamente ed essere inviate ad una riutilizzazione ecologica.

In caso di smaltimento improprio, le apparecchiature elettriche ed elettroniche potrebbero avere effetti nocivi sull'ambiente e sulla salute umana a causa della possibile presenza di sostanze nocive.

Batterie/pile:

Per le batterie al litio:

Attenersi alle avvertenze riportate al paragrafo «Trasporto» (vedi «Trasporto», Pagina 47).

► **Batterie ricaricabili integrate possono essere rimosse per lo smaltimento esclusivamente da parte di personale specializzato.** Aprendo l'involucro dell'alloggiamento il prodotto può danneggiarsi in modo irreparabile.

Per estrarre la batteria dal prodotto, azionare il prodotto fino a quando la batteria non sarà completamente scarica. Per estrarre la batteria svitare le viti sulla carcassa e rimuovere la copertura della carcassa. Per evitare un cortocircuito, scollegare i collegamenti sulla batteria uno alla volta in sequenza e isolare quindi i poli. Anche quando è completamente scarica, nella batteria rimane sempre una capacità residua che potrebbe sprigionarsi in caso di cortocircuito.

Nederlands

Veiligheidsvoorschriften

Verklaring van de symbolen



Lees de gebruiksaanwijzing.



Algemene waarschuwing.



Houd uw handen uit de buurt van het mes.



Gebruik het product niet in de regen en laat het niet in de regen liggen of staan.

Algemene veiligheidsaanwijzingen voor elektrische gereedschappen

⚠ WAARSCHUWING Lees alle waarschuwingen, veiligheidsaanwijzingen, afbeeldingen en specificaties die bij dit elektrische gereedschap worden geleverd.

Als de hieronder vermelde aanwijzingen niet worden opgevolgd, kan dit een elektrische schok, brand en/of ernstig letsel tot gevolg hebben.

Bewaar alle waarschuwingen en voorschriften voor toekomstig gebruik.

Het in de waarschuwingen gebruikte begrip elektrisch gereedschap heeft betrekking op elektrische gereedschappen voor gebruik op het stroomnet (met netsnoer) en op elektrische gereedschappen voor gebruik met een accu (zonder netsnoer).

Veiligheid van de werkomgeving

- ▶ **Houd uw werkomgeving schoon en goed verlicht.** Een rommelige of onverlichte werkomgeving kan tot ongevallen leiden.
- ▶ **Werk met het elektrische gereedschap niet in een omgeving met explosiegevaar waarin zich brandbare vloeistoffen, brandbare gassen of brandbaar stof bevinden.** Elektrische gereedschappen veroorzaken vonken die het stof of de dampen tot ontsteking kunnen brengen.
- ▶ **Houd kinderen en andere personen tijdens het gebruik van het elektrische gereedschap uit de buurt.** Wanneer u wordt afgeleid, kunt u de controle over het gereedschap verliezen.

Elektrische veiligheid

- ▶ **De aansluitstekker van het elektrische gereedschap moet in het stopcontact passen. De stekker mag in geen geval worden veranderd. Gebruik geen adapterstekkers in combinatie met geaarde elektrische gereedschappen.** Onveranderde stekkers en passende stopcontacten beperken het risico van een elektrische schok.
- ▶ **Voorkom aanraking van het lichaam met geaarde oppervlakken, bijvoorbeeld van buizen, verwarmingen, fornuizen en koelkasten.** Er bestaat een verhoogd risico door een elektrische schok wanneer uw lichaam geaard is.
- ▶ **Houd het gereedschap uit de buurt van regen en vocht.** Het binnendringen van water in het elektrische gereedschap vergroot het risico van een elektrische schok.
- ▶ **Gebruik de kabel niet voor een verkeerd doel, om het elektrische gereedschap te dragen of op te hangen of om de stekker uit het stopcontact te trekken. Houd de kabel uit de buurt van hitte, olie, scherpe randen of bewegende delen.** Beschadigde of in de war geraakte kabels vergroten het risico van een elektrische schok.
- ▶ **Wanneer u buitenshuis met elektrisch gereedschap werkt, dient u alleen verlengkabels te gebruiken die voor gebruik buitenshuis zijn goedgekeurd.** Het gebruik van een voor gebruik buitenshuis geschikte verlengkabel beperkt het risico van een elektrische schok.
- ▶ **Als het gebruik van het elektrische gereedschap in een vochtige omgeving onvermijdelijk is, dient u een aardlekschakelaar te gebruiken.** Het gebruik van een aardlekschakelaar vermindert het risico van een elektrische schok.

Veiligheid van personen

- ▶ **Wees alert, let goed op wat u doet en ga met verstand te werk bij het gebruik van het elektrische gereedschap. Gebruik geen elektrisch gereedschap, wanneer u moe bent of onder invloed staat van drugs, alcohol of medicijnen.** Een moment van onoplettendheid bij het gebruik van het elektrische gereedschap kan tot ernstige verwondingen leiden.
- ▶ **Draag persoonlijke beschermingsmiddelen. Draag altijd een veiligheidsbril.** Het dragen van persoonlijke be-

schermingsmiddelen zoals een stofmasker, slijpvaste werkschoenen, een veiligheidshelm of gehoorbescherming, afhankelijk van de aard en het gebruik van het elektrische gereedschap, vermindert het risico van verwondingen.

- ▶ **Voorkom per ongeluk inschakelen. Controleer dat het elektrische gereedschap uitgeschakeld is, voordat u de stekker in het stopcontact steekt of de accu aansluit en voordat u het gereedschap oppakt of draagt.** Wanneer u bij het dragen van het elektrische gereedschap uw vinger aan de schakelaar hebt of wanneer u het gereedschap ingeschakeld op de stroomvoorziening aansluit, kan dit tot ongevallen leiden.
- ▶ **Verwijder instelgereedschappen of schroefsleutels, voordat u het elektrische gereedschap inschakelt.** Een instelgereedschap of sleutel in een draaiend deel van het gereedschap kan tot verwondingen leiden.
- ▶ **Voorkom een onevenwichtige lichaamshouding. Zorg ervoor dat u stevig staat en steeds in evenwicht blijft.** Daardoor kunt u het elektrische gereedschap in onverwachte situaties beter onder controle houden.
- ▶ **Draag geschikte kleding. Draag geen loshangende kleding of sieraden. Houd haren en kleding uit de buurt van bewegende delen.** Loshangende kleding, lange haren en sieraden kunnen door bewegende delen worden meegenomen.
- ▶ **Wanneer stofafzuigings- of stofopvangvoorzieningen kunnen worden gemonteerd, dient u zich ervan te verzekeren dat deze zijn aangesloten en juist worden gebruikt.** Het gebruik van een stofafzuiging beperkt het gevaar door stof.
- ▶ **Ondanks het feit dat u eventueel heel goed vertrouwd bent met het gebruik van gereedschappen, moet u ervoor zorgen dat u niet nonchalant wordt en veiligheidsvoorschriften voor het gereedschap gaat negeren.** Een onoplettende handeling kan binnen een fractie van een seconde ernstig letsel veroorzaken.

Zorgvuldige omgang met en zorgvuldig gebruik van elektrische gereedschappen

- ▶ **Overbelast het elektrische gereedschap niet. Gebruik voor uw werkzaamheden het daarvoor bestemde elektrische gereedschap.** Met het passende elektrische gereedschap werkt u beter en veiliger binnen het aangegeven capaciteitsbereik.
- ▶ **Gebruik geen elektrisch gereedschap waarvan de schakelaar defect is.** Elektrisch gereedschap dat niet meer kan worden in- of uitgeschakeld, is gevaarlijk en moet worden gerepareerd.
- ▶ **Trek de stekker uit het stopcontact en/of neem de accu (indien uitneembaar) uit het elektrische gereedschap, voordat u het elektrische gereedschap instelt, accessoires wisselt of het elektrische gereedschap opbergt.** Deze voorzorgsmaatregel voorkomt onbedoeld starten van het elektrische gereedschap.
- ▶ **Bewaar niet-gebruikte elektrische gereedschappen buiten bereik van kinderen. Laat het gereedschap niet**

gebruiken door personen die er niet mee vertrouwd zijn en deze aanwijzingen niet hebben gelezen. Elektrische gereedschappen zijn gevaarlijk wanneer deze door onervaren personen worden gebruikt.

- ▶ **Pleeg onderhoud aan elektrische gereedschappen en accessoires. Controleer of bewegende delen van het gereedschap correct functioneren en niet vastklemmen en of onderdelen zodanig gebroken of beschadigd zijn dat de werking van het elektrische gereedschap nadelig wordt beïnvloed. Laat deze beschadigde onderdelen vóór gebruik repareren.** Veel ongevallen hebben hun oorzaak in slecht onderhouden elektrische gereedschappen.
- ▶ **Houd snijdende inzetgereedschappen scherp en schoon.** Zorgvuldig onderhouden snijdende inzetgereedschappen met scherpe snijkanten klemmen minder snel vast en zijn gemakkelijker te geleiden.
- ▶ **Gebruik elektrisch gereedschap, accessoires, inzetgereedschappen en dergelijke volgens deze aanwijzingen. Let daarbij op de arbeidsomstandigheden en de uit te voeren werkzaamheden.** Het gebruik van elektrische gereedschappen voor andere dan de voorziene toepassingen kan tot gevaarlijke situaties leiden.
- ▶ **Houd handgrepen en greepvlakken droog, schoon en vrij van olie en vet.** Gladde handgrepen en greepvlakken verhinderen dat het gereedschap in onverwachte situaties veilig kan worden gehanteerd en bediend.

Gebruik en onderhoud van accugereedschappen

- ▶ **Laad accu's alleen op in oplaadapparaten die door de fabrikant worden geadviseerd.** Voor een oplaadapparaat dat voor een bepaald type accu geschikt is, bestaat brandgevaar wanneer het met andere accu's wordt gebruikt.
- ▶ **Gebruik alleen de daarvoor bedoelde accu's in de elektrische gereedschappen.** Het gebruik van andere accu's kan tot verwondingen en brandgevaar leiden.
- ▶ **Voorkom aanraking van de niet-gebruikte accu met paperclips, munten, sleutels, spijkers, schroeven en andere kleine metalen voorwerpen die overbrugging van de contacten kunnen veroorzaken.** Kortsluiting tussen de accucontacten kan brandwonden of brand tot gevolg hebben.
- ▶ **Bij verkeerd gebruik kan vloeistof uit de accu lekken. Voorkom contact daarmee. Spoel bij onvoorziën contact met water af. Wanneer de vloeistof in de ogen komt, dient u bovendien een arts te raadplegen.** Gelekte accuvloeistof kan tot huidirritaties en verbrandingen leiden.
- ▶ **Gebruik accu of gereedschap niet, als deze beschadigd of veranderd zijn.** Beschadigde of veranderde accu's kunnen onvoorspelbaar gedrag vertonen, waardoor een brand, explosie of het gevaar van letsel kan ontstaan.
- ▶ **Stel accu of gereedschap niet bloot aan vuur of overmatige temperaturen.** Blootstelling aan vuur of temperaturen boven 130°C kan een explosie veroorzaken.

- ▶ **Volg alle aanwijzingen voor het laden en laad de accu of het gereedschap niet buiten het temperatuurbereik dat in de aanwijzingen is vermeld.** Verkeerd laden of laden bij temperaturen buiten het vastgelegde bereik kan de accu beschadigen en het risico van brand vergroten.

Service

- ▶ **Laat het elektrische gereedschap alleen repareren door gekwalificeerd en vakkundig personeel en alleen met originele vervangingsonderdelen.** Daarmee wordt gewaarborgd dat de veiligheid van het gereedschap in stand blijft.
- ▶ **Voer nooit servicewerkzaamheden aan beschadigde accu's uit.** Service van accu's dient uitsluitend te worden uitgevoerd door de fabrikant of erkende servicewerkplaatsen.

Veiligheidsvoorschriften voor accuutinscharen

- ▶ Dit gereedschap is niet bestemd voor gebruik door personen (inclusief kinderen) met beperkte fysieke, zintuiglijke of geestelijke vermogens of met beperkte ervaring en/of beperkte kennis, tenzij zij onder toezicht staan van een voor hun veiligheid verantwoordelijke persoon, of tenzij zij van deze persoon instructies ontvangen ten aanzien van het gebruik van het gereedschap.
Op kinderen moet toezicht worden gehouden om er zeker van te zijn dat ze niet met het gereedschap spelen.
- ▶ Laat kinderen het gereedschap niet gebruiken. Laat het gereedschap niet onbeheerd en bewaar niet-gebruikte gereedschappen op een veilige plaats buiten het bereik van kinderen.
- ▶ Gebruik het gereedschap niet in de regen en laad de accu niet in de regen op.
- ▶ Bewaar het gereedschap niet in de regen of in een vochtige omgeving.
- ▶ Houd personen in de buurt op een veilige afstand tot de plaats waar wordt gewerkt.
- ▶ **Let erop dat er geen vreemde voorwerpen tussen de messen terecht komen.** Verwijder deze voorwerpen tussen de messen.
- ▶ Let erop dat u geen verborgen stroomkabels doorknipt.
- ▶ **Houd uw vrije hand op een veilige afstand tot de plaats waar u werkt. Raak de messen niet aan.** Deze zijn zeer scherp en u kunt zich eraan snijden.
- ▶ Wees oplettend tijdens het gebruik van het gereedschap. Zorg ervoor dat de vingers van uw vrije hand, waarmee u de te snoeien takken vasthoudt of beweegt, niet te dicht bij de snoeimessen komen.
- ▶ **Oefen geen te grote kracht op het gereedschap uit.** U kunt uitglijden of gewond raken of onbedoeld iets anders doorknippen.
- ▶ Controleer de messen vóór het begin van de werkzaamheden altijd zorgvuldig.
- ▶ Behandel de messen met grote zorgvuldigheid om snijwonden of ander letsel door de messen te voorkomen.
- ▶ Vergrendel de veiligheidsblokkering na elk gebruik en vóór controle en onderhoud.

- ▶ Draag altijd werkhandschoenen wanneer u met het gereedschap werkt, ook tijdens onderhouds- en reinigingswerkzaamheden.
- ▶ Gebruik het gereedschap alleen voor de werkzaamheden waarvoor het bestemd is (zie „Gebruik volgens bestemming“, Pagina 50).





Bescherm het elektrische gereedschap tegen hitte, bijvoorbeeld ook tegen voortdurend zonlicht, vuur, water en vocht. Er bestaat explosiegevaar.

Veiligheidsvoorschriften voor oplaadapparaten

- ▶ Laat het oplaadapparaat nooit gebruiken door kinderen, personen met beperkte fysieke, zintuiglijke of geestelijke vermogens of met beperkte ervaring of kennis of door personen die met deze aanwijzingen niet vertrouwd zijn. In uw land gelden mogelijk beperkende voorschriften ten aanzien van de leeftijd van de bediener.
- ▶ Houd kinderen in het oog. Zorg ervoor dat kinderen niet met het oplaadapparaat spelen.
- ▶ **Houd het oplaadapparaat uit de buurt van regen en vocht.** Het binnendringen van water in het oplaadapparaat vergroot het risico van een elektrische schok.
- ▶ **Houd het oplaadapparaat schoon.** Door vervuiling bestaat er gevaar voor een elektrische schok.
- ▶ **Controleer voor elk gebruik het oplaadapparaat en de USB-kabel. Gebruik het oplaadapparaat niet meer nadat een defect is vastgesteld. Open het oplaadapparaat nooit zelf. Alle reparaties moeten worden uitgevoerd door een Bosch Service Center.** Beschadigde oplaadapparaten en USB-kabels vergroten het risico van een elektrische schok.
- ▶ **Gebruik het oplaadapparaat niet op gemakkelijk brandbare oppervlakken (zoals papier of textiel) of in een brandbare omgeving.** Vanwege de bij het opladen optredende verwarming van het oplaadapparaat bestaat brandgevaar.
- ▶ **Bij beschadiging van het apparaat kunnen dampen naar buiten komen. Zorg voor aanvoer van frisse lucht en ga bij klachten naar een arts.** De dampen kunnen de luchtwegen irriteren

Symbolen

De volgende symbolen zijn van betekenis voor het lezen en begrijpen van de gebruiksaanwijzing. Zorg ervoor dat u de symbolen en hun betekenis herkent. Het juiste begrip van de symbolen helpt u het product goed en veilig te gebruiken.

Symbool	Betekenis
	Draag altijd een veiligheidsbril en stevige schoenen wanneer u met het product werkt.
	Gebruik het oplaadapparaat alleen binnenshuis en onder droge omstandigheden.

Symbool	Betekenis
	Bewegingsrichting
	Reactierichting
	Draag werkhandschoenen
	Gewicht
	Inschakelen
	Uitschakelen
	Toegestane handeling
	Verboden handeling
	CLICK!
	Toebehoren en vervangingsonderdelen

Beschrijving van product en werking



Lees alle veiligheidsvoorschriften en instructies. Als de veiligheidsvoorschriften en instructies niet worden opgevolgd, kan dit een elektrische schok, brand of ernstig letsel tot gevolg hebben.

Neem de afbeeldingen in het achterste gedeelte van de gebruiksaanwijzing in acht.

Gebruik volgens bestemming

Het gereedschap is bestemd voor het knippen en snoeien van takken en planten met een diameter tot 25 mm (20 mm hard hout) bij particulier gebruik.

Meegleverd

Neem het tuingereedschap voorzichtig uit de verpakking. Controleer of de volgende delen compleet zijn:

- EasyPrune
- Micro-USB-kabel
- Gebruiksaanwijzing

Neem contact op met uw leverancier wanneer er onderdelen ontbreken of beschadigd zijn.

Afgebeelde componenten

De componenten zijn genummerd zoals op de afbeeldingen van het gereedschap op de pagina's met afbeeldingen.

- (1) Verwisselbaar mes
- (2) Tegensnijkant
- (3) Draadknipper

- (4) Veer
- (5) Micro-USB-aansluiting
- (6) Veiligheidsblokkering
- (7) Accuoplaadindicatie
- (8) Schroef voor mesbevestiging

- (9) Micro-USB-connector
- (10) Aansluiting voor mesbevestiging

Niet elk afgebeeld en beschreven toebehoren wordt standaard meegeleverd. Het volledige toebehoren vindt u in ons toebehorenprogramma.

Technische gegevens

Accutuinschaar		EasyPrune
Productnummer		3 600 HB2 1..
Nominale spanning	V	3,6
Max. knip- en snoeivermogen	mm	20 (hard hout)
	mm	25 (zacht hout)
Max. aantal knip- of snoeibewerkingen per ac- culading (omvang van knip- of snoeibewerkin- gen per lading)		450
Gewicht volgens EPTA-procedure 01:2014	kg	0,49
Aanbevolen omgevingstemperatuur bij het op- laden	°C	+10... +45
Toegestane omgevingstemperatuur tijdens ge- bruik ^{A)} en bij opslag	°C	-10... +50
Accu		Li-ion
Capaciteit	Ah	1,5
Energie	Wh	5,4
Aantal accucellen		1

A) beperkt vermogen bij temperaturen < 0 °C

De gegevens gelden voor een nominale spanning [U] van 230 V. Bij afwijkende spanningen en in landspecifieke uitvoeringen kunnen deze gegevens variëren.

Opladkabel

Productnummer 1 607 000 CGP

Oplaadapparaat

Productnummer			
	EU	2 609 120 713	1 600 A00 3RK
	UK	2 609 120 718	1 600 A00 48V
	AUS	2 609 120 717	1 600 A00 48U
	JP	2 609 120 715	1 600 A00 48T
Nominale spanning	V	5,0	5,0
Laadstroom	A	1,0	0,5
Oplaadtijd (lege accu)	h	3,5	3,5
Gewicht volgens EPTA-procedure 01:2014	kg	0,06	0,06
Isolatieklasse		□/II	□/II

Informatie over geluid en trillingen

Meetwaarden voor geluid bepaald volgens **EN 62841-1**.
Het A-gewogen geluidsdruk-niveau van het elektrische ge-
reedschap is kenmerkend minder dan 70 dB(A).

Totale trillingswaarden a_v (vectorsom van drie richtingen) en
onzekerheid K bepaald volgens **EN 62841-1**: $a_v = 2,5 \text{ m/s}^2$,
K = **1,5** m/s^2 .

Het in deze gebruiksaanwijzing vermelde trillingsniveau en de geluidsemisiewaarde zijn gemeten met een genormeerde meetmethode en kunnen worden gebruikt om elektrische gereedschappen met elkaar te vergelijken. Ze zijn ook geschikt voor een voorlopige inschatting van de trillings- en geluidsemisie.

Het aangegeven trillingsniveau en de aangegeven geluidsemisiewaarde representeren de voornaamste toepassingen van het elektrische gereedschap. Wanneer het elektrische gereedschap echter wordt gebruikt voor andere toepassingen, met afwijkende inzetgereedschappen of onvolgende onderhoud, dan kunnen het trillingsniveau en de geluidsemisiewaarde afwijken. Dit kan de trillings- en geluidsemisie gedurende de gehele arbeidsperiode duidelijk verhogen.

Voor een nauwkeurige schatting van de trillings- en geluidsemisies moet ook rekening worden gehouden met de tijden waarin het gereedschap uitgeschakeld is, of waarin het gereedschap wel loopt, maar niet werkelijk wordt gebruikt. Dit kan de trillings- en geluidsemisies gedurende de gehele arbeidsperiode duidelijk verminderen.

Leg aanvullende veiligheidsmaatregelen ter bescherming van de gebruiker tegen het effect van trillingen vast, zoals: onderhoud van elektrische gereedschappen en inzetgereedschappen, warm houden van de handen, organisatie van het arbeidsproces.

Ingebruikneming

- **Gebruik alleen de in de technische gegevens vermelde oplaadapparaten.** Alleen deze oplaadapparaten zijn afgestemd op de lithiumionaccu die bij het product wordt gebruikt.

Accu opladen (zie afbeelding A)

Opmerking: De accu wordt gedeeltelijk opgeladen geleverd. Laad de accu vóór het eerste gebruik volledig op om het volle vermogen van de accu te waarborgen.

De lithiumionaccu kan op elk moment worden opgeladen zonder de levensduur te verkorten. Een onderbreking van het opladen schaadt de accu niet.

De lithiumionaccu is beschermd tegen te sterk ontladen. Als de accu bijna leeg is, wordt krachtondersteund knippen en snoeien uitgeschakeld en kan het gereedschap in de handmatige modus nog steeds voor alle knip- en snoeidiameters worden gebruikt.

De accu moet worden opgeladen als de accuoplaadindicatie (7) tijdens het knippen en snoeien kort rood knippert.

Verbind de USB-connector van de micro-USB-kabel met een stroombron en steek de micro-USB-connector (9) in de micro-USB-aansluiting (5) boven op de handgreep. Het opladen begint zodra beide stekkers zijn aangesloten.

De micro-USB-aansluiting (5) is alleen toegankelijk wanneer de veiligheidsblokkering (6) vergrendeld is.

De accuoplaadindicatie (7) geeft de voortgang tijdens het opladen aan. Tijdens het opladen knippert de indicatie lang-

zaam groen. Brandt de accuoplaadindicatie **permanent groen**, is de accu volledig opgeladen.

Tijdens het opladen wordt de greep van de machine warm. Dat is normaal.

Koppel het oplaadapparaat los van het stroomnet als het opladen beëindigd is.

Accu-oplaadaanduiding

De accu-oplaadindicatie (7) geeft de oplaadtoestand van de accu aan.

LED	Capaciteit
Permanent licht groen	≥35 %
Knipperlicht groen	5 – 35 %
Enkele flits, rood	0 – 5 %

Opladinformatie

Laad het gereedschap vóór gebruik op.

De accu-oplaadindicatie knippert rood, wanneer:

- het oplaadapparaat beschadigd is
- een verkeerd oplaadapparaat is aangesloten

Het gereedschap is voorzien van een beveiliging tegen overbelasting. Als de beveiliging tegen overbelasting wordt geactiveerd, wordt het gereedschap geblokkeerd om defecten te voorkomen. Voor het resetten van de beveiliging tegen overbelasting dient u het oplaadapparaat aan te sluiten. Laad het gereedschap volledig op voordat u het opnieuw gebruikt, tot de accu-oplaadindicatie permanent groen brandt.

Gebruik

Ontgrendelen (zie afbeelding B1)

Deactiveer de veiligheidsblokkering (6) door deze naar achteren te schuiven. Het gereedschap wordt geopend en is nu gereed voor gebruik.

Vergrendelen

Druk na gebruik de grepen naar elkaar toe en vergrendel de veiligheidsblokkering (6) door deze naar voren te schuiven. De tuinschaar altijd vergrendelen wanneer u deze niet gebruikt.

Grijppositie (zie afbeeldingen B2–B4)

Houd het tuingereedschap vooraan vast, zoals afgebeeld. Houd het tuingereedschap niet achteraan de grepen of met een vinger tussen de grepen vast.

Krachtondersteund knippen en snoeien (zie afbeelding B)

Het tuingereedschap ondersteunt de bediener bij het knippen en snoeien. Het wordt gebruikt als een gewone tuinschaar en knipt en snoeit in de handmatige modus zolang een bepaalde takdiameter niet wordt overschreden. Bij een grotere takdiameter wordt de geïntegreerde motor voor krachtondersteuning ingeschakeld. Een geluidsontwikkeling bij krachtondersteund knippen en snoeien is normaal.

De krachtondersteuning werkt alleen zolang er kracht op de grepen wordt uitgeoefend. **Zonder druk op de grepen stopt het tuingereedschap.**

Tips voor de werkzaamheden

Tips voor het knippen en snoeien van struiken (zie afbeeldingen C1–C10)

Bedien het gereedschap niet in een lichaamshouding waarin u niet in evenwicht bent. Anders kan ernstig letsel het gevolg zijn.

Houd uw vrije hand op een veilige afstand tot de plaats waar u snoeit. Raak de messen niet aan. Deze zijn zeer scherp en u kunt zich eraan snijden.

C1 Draag tijdens het snoeien altijd werkhandschoenen.

- C2** Snoei niet te dicht bij de stam. Anders geneest de plaats waar u snoeit niet goed.
- C3** Snoei altijd 8 mm boven de knop.
- C4** Snoei altijd neerwaarts van de knop weg, zodat de regen kan wegstromen.
- C5** Als u een volledige loot verwijderd, dient u deze tot aan zijn aftakking af te knippen.
- C6** Steek de messen van de snoeischaar niet in de grond om er wortels mee te af te knippen.
- C7** Snoei de takken één voor één, zoals afgebeeld.
- C8** Verwijder te dichte groei of elkaar kruisende takken.
- C9** Verwijder te dunne of zwakke groei.
- C10** Verwijder alle afgestorven, beschadigde en zieke takken.

Fouten opsporen



De volgende tabel bevat algemene informatie over het verhelpen van fouten. De oplaadindicatie geeft aanvullende informatie die kan worden gebruikt voor het vaststellen van een fout of probleem.

Symptomen	Mogelijke oorzaak	Oplossing
Tuingereedschap stopt bij het knippen of snoeien	Te weinig druk op de grepen	Druk de grepen tijdens het knippen of snoeien bij elkaar Druk de grepen steviger bij elkaar
De messen klemmen vast in een dikke tak	Geringe accucapaciteit Hout te hard Diameter te groot Verkeerde positie voor knippen of snoeien	Houd het tuingereedschap alleen aan de bovenste handgreep vast en maak het los door de messen heen en weer te bewegen Laad de accu indien nodig op
Het krachtondersteund snoeien of knippen kan niet worden geactiveerd als daarbij de LED knippert:		
LED knippert 3 keer rood	Het te snoeien hout is te dik of te hard Acculading te gering	Probeer te snoeien in een dunner gedeelte van de tak Laad de accu op
LED knippert 2 keer rood	Accutemperatuur te hoog Accutemperatuur te laag	Omgevingstemperatuur te hoog (tuingereedschap niet aan fel zonlicht blootstellen) Wacht 10–15 minuten om de accu te laten afkoelen Omgevingstemperatuur te laag (tuingereedschap niet gebruiken bij buitentemperaturen onder –20 °C)
LED knippert 1 keer rood	Acculading te gering	Het tuingereedschap binnenshuis bewaren wanneer het niet wordt gebruikt Laad de accu op
LED brandt groen en knippert vervolgens snel rood	Krachtondersteuning defect	Neem contact op met klantenservice
LED knippert snel rood na het knippen of snoeien	Tijd tussen twee knip- of snoeiwerkzaamheden te kort	Neem meer tijd tussen opeenvolgende knip- of snoeiwerkzaamheden

Onderhoud en service

Onderhoud, reiniging en opbergen

- **Houd het product schoon om goed en veilig te kunnen werken.**
- Draag altijd werkhandschoenen wanneer u met het gereedschap werkt, ook tijdens onderhouds- en reinigingswerkzaamheden.

Als de accu niet meer functioneert, neem dan contact op met een geautoriseerde klantenservice voor elektrische gereedschappen van **Bosch**.

De veer (4) tussen de grepen kan NIET worden vervangen en MAG NIET worden verwijderd. Niet in acht nemen van deze waarschuwing kan tot ernstig letsel leiden.

Mes vervangen (zie afbeeldingen D1–D4)

Vervangingsmes: F 016 800 475

Ontgrendel het tuingereedschap via de veiligheidsblokkering (6).

Gebruik de bij het vervangingsmes meegeleverde inbussleutel om de schroef (8) samen met de bus (10) te verwijderen en daarmee het mes los te maken.

Zet het nieuwe mes (1) zoals getoond in. Zet vervolgens de bus (10) samen met de schroef (8) in en draai de schroef met de inbussleutel vast.

Na het snoeien/Opbergen

Maak de buitenkant van het tuingereedschap grondig schoon met een zachte borstel en een doek. Gebruik geen water en geen oplos- of polijstmiddelen. Verwijder het aanhechtende vuil volledig.

Smeer de messen altijd met onderhoudsspray voordat u het gereedschap opbergt.

Bewaar het tuingereedschap op een veilige, droge plaats, buiten bereik van kinderen, met vergrendelde veiligheidsblokkering (6). **Laat het tuingereedschap niet onbeheerd achter wanneer u het niet gebruikt.** Plaats geen voorwerpen op het tuingereedschap.

Klantenservice en gebruikadvies

Onze klantenservice beantwoordt uw vragen over reparatie en onderhoud van uw product en over vervangingsonderdelen. Explosietekeningen en informatie over vervangingsonderdelen vindt u ook op: **www.bosch-pt.com**

Het Bosch-gebruiksadviesteam helpt u graag bij vragen over onze producten en accessoires.

Vermeld bij vragen en bestellingen van vervangingsonderdelen altijd het uit tien cijfers bestaande productnummer volgens het typeplaatje van het product.

Nederland

Tel.: (076) 579 54 54

Fax: (076) 579 54 94

E-mail: gereedschappen@nl.bosch.com

Meer serviceadressen vindt u onder:

www.bosch-pt.com/serviceaddresses

Vervoer

Op de meegeleverde Li-Ion-accu's zijn de eisen voor het vervoer van gevaarlijke stoffen van toepassing. De accu's kunnen door de gebruiker zonder verdere voorwaarden over de weg vervoerd worden.

Bij de verzending door derden (bijv. luchtvervoer of expeditiebedrijf) moeten bijzondere eisen ten aanzien van verpakking en markering in acht genomen worden. In deze gevallen moet bij de voorbereiding van de verzending een deskundige voor gevaarlijke stoffen geraadpleegd worden.

Afvalverwijdering



Producten, accu's, toebehoren en verpakkingen moeten op een voor het milieu verantwoorde wijze worden gerecycled.



Gooi producten, accu's en batterijen niet bij het huisvuil!

Alleen voor landen van de EU:

Volgens de Europese richtlijn 2012/19/EU moeten niet meer bruikbare apparaten en volgens de Europese richtlijn 2006/66/EG moeten defecte of lege accu's en batterijen apart worden ingezameld en op een voor het milieu verantwoorde wijze worden gerecycled.

Bij een verkeerde afvoer kunnen afgedankte elektrische en elektronische apparaten vanwege de mogelijke aanwezigheid van gevaarlijke stoffen schadelijke uitwerkingen op het milieu en de gezondheid van mensen hebben.

Accu's/batterijen:

Li-Ion:

Lees de aanwijzingen in het gedeelte Vervoer en neem deze in acht (zie „Vervoer“, Pagina 54).

- **Geïntegreerde accu's mogen voor het afvoeren alleen door vakbekwaam personeel worden verwijderd.** Door het openen van de behuizingsschaal kan het product onherstelbaar beschadigd worden.

Bedien het product tot de accu volledig leeg is als u de accu uit het product wilt nemen. Draai de schroeven uit de behuizing en verwijder de behuizingsschaal om de accu te verwijderen. Om een kortsluiting te verhinderen, maakt u de aansluitingen aan de accu afzonderlijk na elkaar los en isoleert u daarna de polen. Ook bij volledige ontlading is nog een restcapaciteit in de accu voorhanden die bij kortsluiting vrij kan komen.

Dansk

Sikkerhedsinstrukser

Forklaring af symbolerne



Læs brugsanvisningen.



Generel sikkerhedsadvarsel.



Hold hænderne væk fra kniven.



Brug ikke produktet, når det regner, og udsæt ikke produktet for regn.

Generelle sikkerhedsanvisninger for el-værktøj

⚠ ADVARSEL Læs alle sikkerhedsadvarsler, instruktioner, illustrationer og specifikationer, som følger med el-værktøjet. I tilfælde af manglende overholdelse af anvisningerne nedenfor er der risiko for elektrisk stød, brand og/eller alvorlige personskader.

Opbevar alle sikkerhedsinstrukser og anvisninger til senere brug.

Betegnelsen "el-værktøj" i advarslerne refererer til dit (ledningsforbundne) el-værktøj tilsluttet lysnettet eller til batteridrevet (ledningsfrit) el-værktøj.

Sikkerhed på arbejdspladsen

- ▶ **Hold arbejdsområdet rent og godt oplyst.** Rodede eller mørke områder kan medføre ulykker.
- ▶ **Brug ikke el-værktøjet i eksplosionsfarlige omgivelser, hvor der findes brændbare væsker, gasser eller støv.** El-værktøj kan slå gnister, der kan antænde støv eller dampe.
- ▶ **Sørg for, at andre personer og ikke mindst børn holdes væk fra arbejdsområdet, når el-værktøjet er i brug.** Hvis man distraheres, kan man miste kontrollen over maskinen.

Elektrisk sikkerhed

- ▶ **El-værktøjets stik skal passe til kontakten. Stikket må under ingen omstændigheder ændres. Brug ikke adapterstik sammen med jordforbundet el-værktøj.** Uændrede stik, der passer til kontakterne, nedsætter risikoen for elektrisk stød.
- ▶ **Undgå kropskontakt med jordforbundne overflader som f. eks. rør, radiatorer, komfurer og køleskabe.** Hvis din krop er jordforbundet, øges risikoen for elektrisk stød.

- ▶ **El-værktøj må ikke udsættes for regn eller fugt.** Indtrængen af vand i el-værktøj øger risikoen for elektrisk stød.
- ▶ **Brug ikke ledningen til formål, den ikke er beregnet til. Du må aldrig bære el-værktøjet i ledningen, hænge el-værktøjet op i ledningen eller rykke i ledningen for at trække stikket ud af kontakten. Beskyt ledningen mod varme, olie, skarpe kanter eller maskindele, der er i bevægelse.** Beskadigede eller indviklede ledninger øger risikoen for elektrisk stød.
- ▶ **Hvis el-værktøjet benyttes i det fri, må der kun benyttes en forlængerledning, der er egnet til udendørs brug.** Brug af forlængerledning til udendørs brug nedsætter risikoen for elektrisk stød.
- ▶ **Hvis det ikke kan undgås at bruge el-værktøjet i fugtige omgivelser, skal der bruges et HFI-relæ.** Brug af et HFI-relæ reducerer risikoen for at få elektrisk stød.

Personlig sikkerhed

- ▶ **Det er vigtigt at være opmærksom og holde øje med, hvad man laver, og bruge el-værktøjet fornuftigt. Brug ikke el-værktøj, hvis du er træt, har indtaget alkohol eller er påvirket af medikamenter eller euforiserende stoffer.** Få sekunders uopmærksomhed ved brug af el-værktøjet kan føre til alvorlige personskader.
- ▶ **Brug personligt beskyttelsesudstyr. Brug altid beskyttelsesbriller.** Brug af sikkerhedsudstyr som f. eks. støvmaske, skridsikket fodtøj, beskyttelseshjelm eller høreværn afhængig af maskintype og anvendelse nedsætter risikoen for personskader.
- ▶ **Undgå utilsigtet igangsætning. Kontrollér, at el-værktøjet er slukket, før du tilslutter det til strømtilførslen og/eller batteriet, løfter eller bærer det.** Undgå at bære el-værktøjet med fingeren på afbryderen og sørg for, at el-værktøjet ikke er tændt, når det sluttes til nettet, da dette øger risikoen for personskader.
- ▶ **Gør det til en vane altid at fjerne indstillingsværktøj eller skruenøgle, før el-værktøjet startes.** Hvis et stykke værktøj eller en nøgle sidder i en roterende maskindel, er der risiko for personskader.
- ▶ **Undgå en unormal legemssposition. Sørg for at stå sikkert, mens der arbejdes, og kom ikke ud af balance.** Dermed har du bedre muligheder for at kontrollere el-værktøjet, hvis der skulle opstå uventede situationer.
- ▶ **Brug egnet arbejdstøj. Undgå løse beklædningsgenstande eller smykker. Hold hår og tøj væk fra dele, der bevæger sig.** Dele, der er i bevægelse, kan gribe fat i løstsiddende tøj, smykker eller langt hår.
- ▶ **Hvis støvudsugnings- og opsamlingsudstyr kan monteres, er det vigtigt, at dette tilsluttes og benyttes korrekt.** Brug af en støvopsugning kan reducere støvmængden og dermed den fare, der er forbundet med støv.
- ▶ **Selvom du kender værktøjet godt og er vant til at bruge det, skal du alligevel være opmærksom og overholde sikkerhedsanvisningerne.** Et øjeblik uopmærksomhed kan medføre alvorlige personskader.

Omhyggelig omgang med og brug af el-værktøj

- ▶ **Undgå overbelastning af el-værktøjet. Brug altid el-værktøj, der er beregnet til det stykke arbejde, der skal udføres.** Med det passende el-værktøj arbejder man bedst og mest sikkert inden for det angivne effektområde.
- ▶ **Brug ikke el-værktøj, hvis afbryderen er defekt.** El-værktøj, der ikke kan startes eller stoppes, er farligt og skal repareres.
- ▶ **Træk stikket ud af stikkontakten og/eller fjern batteriet, hvis det kan tages af, før el-værktøjet justeres, før skift af tilbehørsdele og før el-værktøjet lægges til opbevaring.** Disse sikkerhedsforanstaltninger forhindrer utilsigtet start af el-værktøjet.
- ▶ **Opbevar ubenyttet el-værktøj uden for børns rækkevidde. Lad aldrig personer, der ikke er fortrolige med el-værktøjet eller ikke har gennemlæst disse instrukser, benytte el-værktøjet.** El-værktøj er farligt, hvis det benyttes af ukyndige personer.
- ▶ **Vedligehold el-værktøj og tilbehørsdele. Kontroller, om bevægelige maskindele fungerer korrekt og ikke sidder fast, og om delene er brækket eller beskadiget, således at el-værktøjets funktion påvirkes. Få beskadigede dele repareret, inden el-værktøjet tages i brug.** Mange uheld skyldes dårligt vedligeholdt el-værktøj.
- ▶ **Sørg for, at skæreværktøjer er skarpe og rene.** Omhyggeligt vedligeholdt skæreværktøjer med skarpe skærekanter sætter sig ikke så hurtigt fast og er nemmere at føre.
- ▶ **Brug el-værktøj, tilhører, indsatsværktøj osv. iht. disse instrukser. Tag hensyn til arbejdsforholdene og det arbejde, der skal udføres.** Anvendelse af el-værktøjet til formål, som ligger uden for det fastsatte anvendelsesområde, kan føre til farlige situationer.
- ▶ **Hold håndtag og gribeblader tørre, rene og fri for olie og smørefedt.** Hvis håndtag og gribeblader er glatte, kan værktøjet ikke håndteres og styres sikkert, hvis der sker noget uventet.

Omhyggelig omgang med og brug af akku-værktøj

- ▶ **Oplad kun batterier i ladeapparater, der er anbefalet af producenten.** Et ladeapparat, der er egnet til en bestemt type batterier, må ikke benyttes med andre batterier – brandfare.
- ▶ **Brug kun batterier, der er beregnet til el-værktøjet.** Brug af andre batterier øger risikoen for personskader og er forbundet med brandfare.
- ▶ **Batterier, der ikke benyttes, må ikke komme i berøring med metaldele såsom kontorclips, mønter, nøgler, søm, skruer eller andre små metalgenstande, da disse kan kortslutte kontakterne.** En kortslutning mellem batteri-kontakterne øger risikoen for personskader i form af forbrændinger.
- ▶ **Hvis batteriet anvendes forkert, kan der slippe væske ud af batteriet - undgå kontakt. Hvis det alligevel skulde ske, skylles med vand. Søg læge, hvis væsken kom-**

mer i øjnene. Batterivæske kan give hudirritation eller forbrændinger.

- ▶ **Brug ikke batterier eller værktøj, som er beskadiget eller modificeret.** Beskadigede eller modificerede batterier kan reagere uforudsigeligt og forårsage brand, eksplosion eller fare for personskade.
- ▶ **Batterier eller værktøj må ikke udsættes for ild eller meget høje temperaturer.** Ild eller temperaturer over 130 °C kan medføre eksplosion.
- ▶ **Følg alle instruktioner for opladning. Batteriet må ikke oplades ved temperaturer uden for det område, der er angivet i instruktionerne.** Forkert opladning eller opladning ved temperaturer uden for det angivne område kan medføre skader på batteriet og forøge brandfaren.

Service

- ▶ **Sørg for, at el-værktøj kun repareres af kvalificerede fagfolk og at der kun benyttes originale reservedele.** Dermed sikres størst mulig maskinsikkerhed.
- ▶ **Beskadigede batterier må aldrig repareres.** Reparation af batterier må kun udføres af producenten eller autoriserede reparatører.

Sikkerhedsinstrukser til akku-drevede havesakse

- ▶ Dette produkt er ikke egnet til at blive brugt af personer (inkl. børn) med begrænsede fysiske, sensoriske eller psykiske evner eller manglende erfaring og/eller viden, medmindre de overvåges af en sikkerhedsansvarlig person eller modtager instruktioner fra denne person om, hvordan produktet skal håndteres. Børn bør holdes under opsyn for at forhindre, at de leger med produktet.
- ▶ Børn må ikke bruge produktet; det skal altid være under opsyn; opbevar produktet et sikkert sted uden for børns rækkevidde, når det ikke er i brug.
- ▶ Arbejd ikke med produktet i regnvejrr og lad ikke akkuen i regnvejrr.
- ▶ Opbevar ikke produktet i regnvejrr eller i fugtige omgivelser.
- ▶ Hold tilskuere i sikker afstand fra arbejdsområdet.
- ▶ **Sørg for, at fremmede genstande ikke kommer ind mellem klingerne.** Fjern disse genstande mellem klingerne.
- ▶ Sørg for, at skjulte strømkabler ikke klippes over.
- ▶ **Hold din frie hånd i en sikker afstand til arbejdsområdet. Berør ikke klingerne.** Du kan komme til at skære dig, da disse er meget skarpe.
- ▶ Vær opmærksom, når saksen er i brug, og sørg for, at fingrene på den frie hånd, der bruges til at holde og bevæge de grene, der skal klippes over, ikke kvæstes af knivene.
- ▶ **Udsæt ikke produktet for vold.** Du kan komme til at skride og komme til skade eller utilsigtet komme til at klippe noget andet over.
- ▶ Kontrollér klingerne omhyggeligt, før arbejdet påbegyndes.

- ▶ Behandle klingerne meget omhyggeligt for at undgå snit eller kvæstelser fra klingerne.
- ▶ Lås sikkerhedsspærren efter hver brug og før kontrol- eller vedligeholdelsesarbejde gennemføres.
- ▶ Brug altid beskyttelseshandsker, når du arbejder med produktet eller gennemfører vedligeholdelses-/rengøringsarbejde.
- ▶ Brug kun produktet til det beregnede arbejdsområde (se "Beregnet anvendelse", Side 57).



Beskyt elværktøjet mod varme (f.eks. også mod varige solstråler, brand, vand og fugtighed). Fare for eksplosion.

Sikkerhedsinstrukser for ladeaggregater

- ▶ Tillad aldrig børn, personer med begrænsede fysiske, sensoriske eller psykiske evner eller med manglende erfaring og/eller med manglende viden og/eller personer, der ikke er fortrolige med disse instrukser, at bruge ladeaggregatet. Lokale regler kan bestemme alderen på den person, som må betjene produktet.
- ▶ Hold børn under opsyn. Dermed sikres det, at børn ikke leger med ladeaggregatet.
- ▶ **Ladeaggregatet må ikke udsættes for regn eller fugtighed.** Indtrængning af vand i ladeaggregatet øger risikoen for elektrisk stød.
- ▶ **Hold laderen ren.** Ved tilsmudsning er der fare for elektrisk stød.
- ▶ **Kontrollér altid ladeaggregatet og USB-kablet før brug. Konstateres en skade, bruges ladeaggregatet ikke. Forsøg aldrig selv at åbne ladeaggregatet. Alle reparationer skal gennemføres af et Bosch Service Center.** Beskadigede ladeaggregater og USB-kabler øger risikoen for elektrisk stød.
- ▶ **Anvend ikke ladeaggregatet på let brændbar undergrund (f.eks. papir, tekstiler osv.) eller i brændbare omgivelser.** Ladeaggregatet bliver varmt under opladningen. Brandfare!
- ▶ **Beskadiges produktet, kan dampe sive ud. Sørg for frisk luft, og søg om nødvendigt læge.** Dampene kan påvirke luftvejene

Symboler

De efterfølgende symboler er af betydning for at kunne læse og forstå betjeningsvejledningen. Læg mærke til symbolerne og overhold deres betydning. En rigtig forståelse af symbolerne er med til at sikre en god og sikker brug af produktet.

Symbol	Betydning
	Brug altid beskyttelseshandsker og fast fodtøj, når du arbejder med produktet.
	Anvend kun ladeaggregatet indendørs, hvor det er tørt.

Symbol	Betydning
	Bevægelsesretning
	Reaktionsretning
	Brug beskyttelseshandsker
	Vægt
	Tænding
	Slukning
	Tilladt handling
	Forbudt handling
CLICK!	Hørbar støj
	Tilbehør/reservedele

Produkt- og ydelsesbeskrivelse



Læs alle sikkerhedsinstrukser og instrukser. I tilfælde af manglende overholdelse af sikkerhedsinstrukserne og instrukserne er der risiko for elektrisk stød, brand og/eller alvorlige kvæstelser.

Vær opmærksom på billederne bag i brugsanvisningen.

Beregnet anvendelse

Produktet er beregnet til at klippe grene og planter med en diameter på op til 25 mm (20 mm hårdt træ) i private haver.

Leveringsomfang

Tag haveredskabet forsigtigt ud af emballagen. Kontrollér, at delene er fri for mangler:

- EasyPrune
- Micro-USB-kabel
- Betjeningsvejledning

Hvis nogle dele mangler eller er beskadigede, bedes du kontakte den forhandler, hvor du har købt produktet.

Illustrerede komponenter

Nummereringen af de illustrerede komponenter refererer til illustrationen af produktet på de illustrerede sider.

- (1) Udskiftelig klinge
- (2) Modskær
- (3) Trådskeer
- (4) Fjeder

- (5) Mikro-USB-bøsning
- (6) Sikkerhedsspærre
- (7) Akku-ladetilstandsindikator
- (8) Skruer til klingefastgørelse

- (9) Micro-USB-stik
- (10) Bøsning til klingefastgørelse

Tilbehør, som er illustreret og beskrevet i brugsanvisningen, er ikke indeholdt i leveringen. Det fuldstændige tilbehør findes i vores tilbehørsprogram.

Tekniske data

Akkudrevet havesaks		EasyPrune
Varenummer		3 600 HB2 1..
Netspænding	V	3,6
Maks. skærekapacitet	mm	20 (hårdt træ)
	mm	25 (blødt træ)
Maks. snit pr. akku-ladning (snitstørrelse pr. ladning)		450
Vægt svarer til EPTA-Procedure 01:2014	kg	0,49
Anbefalet omgivelsestemperatur ved opladning	°C	+10... +45
Tilladt omgivelsestemperatur ved drift ^{A)} og ved opbevaring	°C	-10... +50
Akku		Li-Ion
Kapacitet	Ah	1,5
Energi	Wh	5,4
Antal akkuceller		1

A) Begrænset ydelse ved temperaturer <0 °C.

Angivelserne gælder for en nominal spænding [U] på 230 V. Ved afvigende spændinger og i landespecifikke udførelser kan disse angivelser variere.

Ladekabel

Varenummer	1 607 000 CGP
------------	---------------

Ladeaggregat

Varenummer			
	EU	2 609 120 713	1 600 A00 3RK
	UK	2 609 120 718	1 600 A00 48V
	AUS	2 609 120 717	1 600 A00 48U
	JP	2 609 120 715	1 600 A00 48T
Netspænding	V	5,0	5,0
Ladestrøm	A	1,0	0,5
Ladetid (tom akku)	h	3,5	3,5
Vægt svarer til EPTA-Procedure 01:2014	kg	0,06	0,06
Beskyttelsesklasse		□/II	□/II

Støj-/vibrationsinformation

Måleværdier for støj beregnet iht. **EN 62841-1**.

El-værktøjets A-vægtede lydtrykniveau er typisk under 70 dB(A).

Samlede vibrationsværdier a_n (vektorsum for tre retninger) og usikkerhed K beregnet iht. **EN 62841-1**: $a_n = 2,5 \text{ m/s}^2$, $K = 1,5 \text{ m/s}^2$.

Det svingningsniveau og støjemissionsniveau, der fremgår af anvisningerne, er målt iht. en standardiseret måleværdi og kan anvendes til sammenligning af elværktøj med hinanden.

De er også egnet til en foreløbig vurdering af svingnings- og støjemissionen.

Det angivne svingnings- og støjemissionsniveau repræsenterer de væsentlige anvendelser af el-værktøjet. Hvis el-værktøjet dog anvendes til andre formål, med afvigende indsatsværktøj eller utilstrækkelig vedligeholdelse, kan svingnings- og støjemissionsniveauet afvige. Dette kan føre til en betydelig forøgelse af svingnings- og støjemissionen i hele arbejdsrummet.

Til en nøjagtig vurdering af svingnings- og støjemissionen bør der også tages højde for de tider, i hvilke værktøjet er slukket eller godt nok kører, men rent faktisk ikke anvendes. Dette kan føre til en betydelig reduktion af svingnings- og støjemissionsniveauet i hele arbejdsrummet.

Fastlæg ekstra sikkerhedsforanstaltninger til beskyttelse af brugeren mod svingningers virkning som f.eks.: Vedligeholdelse af el-værktøj og indsatsværktøj, holde hænder varme, organisation af arbejdsforløb.

Ibrugtagning

- **Brug kun de ladeaggregater, der fremgår af de tekniske data.** Kun disse ladeaggregater er afstemt i forhold til den Li-ion-akku, der bruges på dit produkt.

Akku lades (se billede A)

Bemærk: Akkuen er delvist opladet, når den udleveres. For at sikre at akkuen fungerer 100% lades akkuen fuldstændigt før første ibrugtagning.

Li-ion-akkuen kan oplades til enhver tid, uden at levetiden forkortes. En afbrydelse af opladningen beskadiger ikke akkuen.

Li-ion-akkuen er udstyret med en beskyttelse, som forhindrer afladning. Er akkuen afladt, slukkes den kraftunderstøttede klipning, hvorefter værktøjet kan bruges manuelt til alle snitdiametre.

Akkuen bør genoplades, når akku-ladetilstandsindikatoren (7) blinker rød i kort tid under klipningen.

Forbind USB-stikket fra Micro-USB-kablet med en strømtilslutning og sæt Micro-USB-stikket (9) i Micro-USB-bøsningen (5) øverst på håndgrebet. Opladningen starter, så snart begge stik er sat i.

Micro-USB-bøsningen (5) er kun tilgængelig, når sikkerhedsspærren (6) er låst.

Akku-ladetilstandsindikatoren (7) viser ladefremskridtet. Under opladningen blinker indikatoren langsomt grøn. Lyser akku-ladetilstandsindikatoren **grøn hele tiden**, er akkuen helt opladet.

Under opladningen opvarmes produktets håndgreb. Dette er normalt.

Afbryd ladeaggregatet fra strømmen, når opladningen er færdig.

Akku-ladetilstandsindikator

Akku-ladetilstandsindikatoren (7) viser akkuens ladetilstand.

LED	Kapacitet
Konstant lys grøn	≥35 %
Blinklys grøn	5 – 35 %
Enkelt blitz, rød	0 – 5 %

Opladningstips

Oplad produktet, før det tages i brug.

Akku-ladetilstandsindikatoren blinker rød, hvis:

- ladeaggregatet er beskadiget
- et forkert ladeaggregat er tilsluttet

Produktet er udstyret med en overbelastningsbeskyttelse. Udløser overbelastningsbeskyttelsen, spærres produktet for at undgå skader. Overbelastningsbeskyttelsen nulstilles ved at tilslutte ladeaggregatet. Før produktet bruges igen, oplades det helt, til akku-ladetilstandsindikatoren lyser grøn hele tiden.

Brug

Oplåsning (se billede B1)

Deaktiver sikkerhedsspærren (6) ved at skubbe den bagud. Værktøjet åbnes og er nu klar til brug.

Låsning

Tryk grebene sammen efter brug og lås sikkerhedsspærren (6) ved at skubbe den fremad. Lås altid havesaksen, når den ikke er i brug.

Gribeposition (se billeder B2–B4)

Hold fast i den forreste del af haveredskabet, som vist. Hold ikke fast i den bageste del af haveredskabet eller sørg for, at finger (finger) kommer ind mellem grebene.

Kraftunderstøttet klipning (se billede B)

Haveredskabet understøtter brugeren under klippearbejdet. Det bruges lige som en almindelig havesaks og klipper i manuel funktion uden kraftunderstøttelse, så længe en bestemt grendiameter ikke overskrides. Ved større grendiameter tænder den integrerede motor til kraftunderstøttelse. Under det kraftunderstøttede klippearbejde høres en vis støj, hvilket er helt normalt.

Kraftunderstøttelsen arbejder kun, så længe grebene udsættes for kraft. **Haveredskabet stopper, hvis grebene ikke udsættes for tryk.**

Arbejdsanvisninger

Tips til at klippe i træ (se billeder C1–C10)

Betjen ikke produktet, hvis du står i en uheldig kropsposition. Dette kan føre til alvorlige kvæstelser.

Hold din frie hånd i en sikker afstand til arbejdsområdet. Berør ikke klingerne. Du kan komme til at skære dig, da disse er meget skarpe.

- C1** Brug altid beskyttelseshandsker under klippearbejdet.
- C2** Udfør ikke snittet alt for tæt op ad stammen, så snitstedet kan heles.
- C3** Anbring altid snittet 8 mm over knoppen.
- C4** Snittet skal falde væk fra knoppen nedad, så regn kan dryppe af.
- C5** Fjernes et helt skud, klippes dette tilbage til sin forgrening.
- C6** Stik ikke grensaksens klinger ned i jorden for at klippe rodskud over.
- C7** Skær hver gren for sig som vist på billedet.
- C8** Fjern for tæt bevoksning eller grene, der krydser hinanden.
- C9** Fjern tynd eller svag bevoksning.
- C10** Fjern principielt døde, beskadigede eller syge grene.

Fejlsøgning



Efterfølgende tabel indeholder almindelige informationer om fejlfhjælpning. Den akkudrevede ladetilstandsindikator leverer yderligere informationer, der kan bruges til at identificere en fejl eller et problem.

Symptomer	Mulig årsag	Afhjælpning
Haveredskab stopper under klippearbejdet	For lidt tryk på grebene	Tryk grebene sammen under klippearbejdet Tryk grebene fastere sammen
Klingerne klemmer sig fast i en tyk gren	Lille akku-kapacitet Træ er for hårdt Diameter er for stor Forkert klippeposition	Hold kun fast i det øverste håndgreb på haveredskabet og løsn det ved at bevæge klingerne frem og tilbage Lad akkuen efter behov
Den kraftunderstøttede klipning kan ikke aktiveres, hvis LED-lampen blinker under klippearbejdet:		
LED-lampe blinker rød 3 gange	Grenene er for tykke/hårde Akku-ladning er for lille	Forsøg at klippe i en tyndere gren Oplad akkuen
LED-lampe blinker rød 2 gange	Akku-temperatur er for høj Akku-temperatur er for lav	Omgivelsestemperatur er for høj (haveredskabet må ikke udsættes for direkte solstråler) Vent i 10–15 minutter, så akkuen kan afkøle Omgivelsestemperatur er for lav (haveredskabet må ikke bruges ved udetemperaturer under –20 °C) Opbevar haveredskabet indendørs, når det ikke bruges
LED-lampe blinker rød 1 gang	Akku-ladning er for lille	Oplad akkuen
LED-lampe lyser grøn og blinker så hurtigt rød	Kraftunderstøttelse er defekt	Kontakt serviceforhandleren
LED-lampe blinker hurtigt rød	For lidt tid mellem de enkelte klip	Sørg for, at der er lidt mere tid mellem to efterfølgende klip

Vedligeholdelse og service

Vedligeholdelse, rengøring og opbevaring

- **Hold produktet rent for at kunne arbejde godt og sikkert.**

- Brug altid beskyttelseshandsker, når du arbejder med produktet eller gennemfører vedligeholdelses-/rengøringsarbejde.

Når akkuen ikke længere er funktionsdygtig, bedes du kontakte et autoriseret serviceværksted for **Bosch** el-værktøj.

Fjederen (4) mellem håndgrebene kan IKKE udskiftes og BØR IKKE fjernes. En manglende overholdelse af denne advarsel kan føre til alvorlige kvæstelser.

Klinge skiftes (se billeder D1–D4)

Reserveklinge: F 016 800 475

Oplås haveredskabet med sikkerhedsspærren (6).

Brug unbrakonøglen, der følger med reserveklingen, til at fjerne skruen (8) sammen med bøsningen (10) og dermed til at løsne klingen.

Sæt den nye klinge (1) i som vist. Sæt så bøsningen (10) sammen med skruen (8) i og spænd skruen med unbrakonøglen.

Efter klippearbejdet er færdigt/opbevaring

Rengør haveredskabet grundigt udvendigt med en blød børste og en klud. Brug hverken vand, opløsningsmidler eller polermidler. Fjern alle aflejringer.

Smør altid klingerne med vedligeholdelsesspray, før de lægges til opbevaring.

Opbevar haveredskabet et sikkert og tørt sted uden for børns rækkevidde, husk at sikkerhedsspærren (6) skal være låst. **Sørg for, at haveredskabet er under opsyn, når det ikke bruges.** Stil ikke andre genstande oven på haveredskabet.**Kundeservice og anvendelsesrådgivning**Kundeservice besvarer dine spørgsmål vedr. reparation og vedligeholdelse af dit produkt samt reservedele. Eksplosionstegninger og oplysninger om reservedele finder du også på: www.bosch-pt.com

Bosch-anvendelsesrådgivningsteamet hjælper dig gerne, hvis du har spørgsmål til produkter og tilbehørsdele.

Produktets 10-cifrede typenummer (se typeskilt) skal altid angives ved forespørgsler og bestilling af reservedele.

Dansk

Bosch Service Center

Telegrafvej 3

2750 Ballerup

På www.bosch-pt.dk kan der online bestilles reservedele eller oprettes en reparations ordre.

Tlf. Service Center: 44898855

Fax: 44898755

E-Mail: vaerktoej@dk.bosch.com**Du finder adresser til andre værksteder på:**www.bosch-pt.com/serviceaddresses**Transport**

De indeholdte Li-Ion-akkuer overholder bestemmelserne om farligt gods. Akkuerne kan transporteres af brugeren på offentlig vej uden yderligere pålæg.

Ved forsendelse gennem tredjemand (f.eks.: lufttransport eller spedition) skal særlige krav vedr. emballage og mærkning overholdes. Her skal man kontakte en faregodsekspert, før forsendelsesstykket forberedes.

Bortskaffelse

Produkter, akkuer, tilbehør og emballage skal genbruges på en miljøvenlig måde.



Smid hverken produkter eller akkuer/batterier ud sammen med det almindelige husholdningsaffald!

Gælder kun i EU-lande:

Iht. det europæiske direktiv 2012/19/EU skal kasserede produkter og iht. det europæiske direktiv 2006/66/EF skal defekte eller opbrugte akkuer/batterier indsamles separat og genbruges iht. gældende miljøforskrifter.

Ved forkert bortskaffelse kan elektrisk og elektronisk affald have skadelige virkninger på miljøet og menneskers sundhed på grund af den mulige tilstedeværelse af farlige stoffer.

Akkuer/batterier:**Li-Ion:**

Vær opmærksom på anvisningerne i afsnittet "Transport" (se "Transport", Side 61).

► **Integrerede akkuer må kun fjernes af fagfolk med henblik på bortskaffelse.** Produktet kan blive ødelagt, når kabinetdelene fjernes.

Skal akkuen tages ud af produktet, betjenes produktet, indtil akkuen er helt afladet. Skru skrueene ud af huset og fjern husdelene for at tage akkuen ud. For at undgå kortslutning skal du afmontere tilslutningerne på batteriet enkeltvis og derefter isolere polerne. Selvom batteriet er helt afladet, kan det indeholde en restspænding, som kan blive udløst i tilfælde af kortslutning.

Svensk**Säkerhetsanvisningar****Förklaring av symboler**

Läs noga igenom driftinstruktionen.



Allmän varning för riskmoment.



Håll händerna på betryggande avstånd från kniven.



Använd inte produkten i regn och utsätt den inte heller för regn.

Allmänna säkerhetsanvisningar för elverktyg**⚠ VARNING****Läs alla säkerhetsvarningar, instruktioner och specifikationer****som tillhandahålls med detta elverktyg.** Fel som uppstår till följd av att instruktionerna nedan inte följs kan orsaka elstöt, brand och/eller allvarliga personskador.

Förvara alla varningar och anvisningar för framtida bruk.

Begreppet Elverktyg hänförs till nätdrivna elverktyg (med nätsladd) och till batteridrivna elverktyg (sladdlösa).

Arbetsplats säkerhet

- ▶ **Håll ditt arbetsområde rent och väl upplyst.** Ostädade och mörka areor ökar olycksrisken.
- ▶ **Använd inte elverktyget i explosionsfarliga omgivningar när det t.ex. finns brännbara vätskor, gaser eller damm.** Elverktygen alstrar gnistor som kan antända dammet eller gaserna.
- ▶ **Håll under arbetet med elverktyget barn och obehöriga personer på betryggande avstånd.** Om du störs av obehöriga personer kan du förlora kontrollen över elverktyget.

Elektrisk säkerhet

- ▶ **Elverktygets stickpropp måste passa till vägguttaget. Stickproppen får absolut inte förändras. Använd inte adapterkontakter tillsammans med skyddsjordade elverktyg.** Oförändrade stickproppar och passande vägguttag reducerar risken för elstöt.
- ▶ **Undvik kroppskontakt med jordade ytor som t. ex. rör, värmeelement, spisar och kylskåp.** Det finns en större risk för elstöt om din kropp är jordad.
- ▶ **Skydda elverktyg mot regn och vata.** Tränger vatten in i ett elverktyg ökar risken för elstöt.
- ▶ **Missbruka inte nätsladden. Använd inte nätsladden för att bära eller hänga upp elverktyget och inte heller för att dra stickproppen ur vägguttaget.** Skadade eller tilltrasslade ledningar ökar risken för elstöt.
- ▶ **När du arbetar med ett elverktyg utomhus använd endast förlängningssladdar som är avsedda för utomhusbruk.** Om en lämplig förlängningssladd för utomhusbruk används minskar risken för elstöt.
- ▶ **Använd ett felströmsskydd om det inte är möjligt att undvika att elverktyget används i fuktig miljö.** Felströmsskyddet minskar risken för elstöt.

Personsäkerhet

- ▶ **Var uppmärksam, kontrollera vad du gör och använd elverktyget med förnuft. Använd inte ett elverktyg när du är trött eller om du är påverkad av droger, alkohol eller mediciner.** Under användning av elverktyg kan även en kort uppmärksamhet leda till allvarliga kroppsskador.
- ▶ **Använd personlig skyddsutrustning. Använd alltid skyddsglasögon.** Användning av personlig skyddsutrustning, som t. ex. dammfiltermask, halkfria säkerhetsskor, skyddshjälm och hörselskydd, som är anpassade för användningsområdet, reducerar risken för kroppsskada.
- ▶ **Undvik oavsiktlig igångsättning. Kontrollera att elverktyget är fränkopplat innan du ansluter stickproppen till vägguttaget och/eller ansluter/tar bort batteriet, tar upp eller bär elverktyget.** Om du bär elverktyget med fingret på strömställaren eller ansluter påkopplat elverktyg till nätströmmen kan olycka uppstå.

- ▶ **Ta bort alla inställningsverktyg och skruvnycklar innan du startar elverktyget.** Ett verktyg eller en nyckel i en roterande komponent kan medföra kroppsskada.
- ▶ **Undvik onormala kroppsställningar. Se till att du alltid står stadigt och håller balansen.** I detta fall kan du lättare kontrollera elverktyget i oväntade situationer.
- ▶ **Bär lämpliga arbetskläder. Bär inte löst hängande kläder eller smycken. Håll håret och kläderna borta från rörliga delar.** Löst hängande kläder, långt hår och smycken kan dras in av roterande delar.
- ▶ **När elverktyg används med dammsugnings- och uppsamlingsutrustning, se till att dessa är rätt monterade och används på korrekt sätt.** Användning av dammsugning minskar de risker damm orsakar.
- ▶ **Låt inte vanan att ofta använda verktygen göra att du blir slarvig och ignorerar verktygets säkerhetsprinciper.** En vårdslös åtgärd kan leda till allvarlig personskada inom bråkdelen av en sekund.

Korrekt användning och hantering av elverktyg

- ▶ **Överbelasta inte elverktyget. Använd rätt elverktyg för det jobb du tänker göra.** Med ett lämpligt elverktyg kan du arbeta bättre och säkrare inom angivet effektområde.
- ▶ **Ett elverktyg med defekt strömställare får inte längre användas.** Ett elverktyg som inte kan kopplas in eller ur är farligt och måste repareras.
- ▶ **Dra stickproppen ur vägguttaget och/eller ta bort batteriet, om det kan tas ut ur elverktyget, innan inställningar utförs, tillbehörsdelar byts ut eller elverktyget lagras.** Denna skyddsåtgärd förhindrar oavsiktlig inkoppling av elverktyget.
- ▶ **Förvara elverktygen oåtkomliga för barn. Låt elverktyget inte användas av personer som inte är förtrogna med dess användning eller inte läst denna anvisning.** Elverktygen är farliga om de används av oerfarna personer.
- ▶ **Underhåll elverktyg och tillbehör omsorgsfullt. Kontrollera att rörliga komponenter fungerar felritt och inte kärvar, att komponenter inte brustit eller skadats och kontrollera orsaker som kan leda till att elverktygets funktioner påverkas menligt. Låt skadade delar repareras innan elverktyget tas i bruk.** Många olyckor orsakas av dåligt skötta elverktyg.
- ▶ **Håll skärverktygen skarpa och rena.** Omsorgsfullt skötta skärverktyg med skarpa eggar kommer inte så lätt i kläm och går lättare att styra.
- ▶ **Använd elverktyget, tillbehör, insatsverktyg osv. enligt dessa anvisningar. Ta hänsyn till arbetsvillkoren och arbetsmomenten.** Om elverktyget används på ett sätt som det inte är avsett för kan farliga situationer uppstå.
- ▶ **Håll handtag och greppytor torra, rena och fria från olja och fett.** Hala handtag och greppytor ger ingen säker hantering och kontroll över verktyget i oväntade situationer.

Omsorgsfull hantering och användning av sladdlösa elverktyg

- ▶ **Ladda batterierna endast i de laddare som tillverkaren rekommenderat.** Om en laddare som är avsedd för en viss typ av batterier används för andra batterityper finns risk för brand.
- ▶ **Använd endast batterier som är avsedda för aktuellt elverktyg.** Används andra batterier finns risk för kroppsskada och brand.
- ▶ **Håll gem, mynt, nycklar, spikar, skruvar och andra små metallföremål på avstånd från reservbatterier för att undvika en bygling av kontakterna.** En kortslutning av batteriets kontakter kan leda till brännskador eller brand.
- ▶ **Om batteriet används på fel sätt finns risk för att vätska rinner ur batteriet. Undvik kontakt med vätskan. Vid oavsiktlig kontakt spola med vatten. Om vätska kommer i kontakt med ögonen uppsök dessutom läkare.** Batterivätskan kan medföra hudirritation och brännskada.
- ▶ **Använd inte batteriet eller verktyg som är skadade eller modifierade.** Skadade eller modifierade batterier kan bete sig oväntat vilket leder till brand, explosion eller risk för personskador.
- ▶ **Exponera inte ett batteri eller verktyg för brand eller för hög temperatur.** Exponering för brand eller temperaturer över 130 °C kan leda till explosion.
- ▶ **Följ alla laddningsinstruktioner och ladda inte batteriet eller verktyget utanför det temperaturomfång som specificeras i instruktionerna.** En olämplig laddning eller en laddning vid en temperatur som ligger utanför det specificerade området kan skada batteriet och öka brandrisken.

Service

- ▶ **Låt endast kvalificerad fackpersonal reparera elverktyget och endast med originalreservdelar.** Detta garanterar att elverktygets säkerhet upprätthålls.
- ▶ **Utför aldrig service på skadade batterier.** Service på batterier får endast utföras av tillverkaren eller auktoriserade tjänsteleverantörer.

Säkerhetsanvisningar för batteridrivna trädgårdssaxar

- ▶ Redskapet får inte användas av person (inklusive barn) med begränsad fysisk, sensorisk eller psykisk förmåga och/eller som saknar den erfarenhet och kunskap som krävs för hantering. Undantag görs om personen övervakas av en ansvarig person som kan undervisa i redskapets användning. Barn bör övervakas för att säkerställa att de inte leker med redskapet.
- ▶ Barn får inte använda redskapet; lämna aldrig redskapet utan uppsikt och förvara redskapet på ett säkert ställe utom räckhåll för barn.
- ▶ Använd inte redskapet i regn och ladda inte heller upp batteriet i regn.

- ▶ Redskapet får inte förvaras i regn eller fuktig omgivning.
- ▶ Håll personer på betryggande avstånd från arbetsområdet.
- ▶ **Se till att ovidkommande föremål inte hamnar mellan klingorna.** Avlägsna mellan klingorna förefintliga föremål.
- ▶ Se till att dolda strömkablar inte klipps av.
- ▶ **Håll den lediga handen på betryggande avstånd från arbetsområdet. Berör inte klingorna.** Klingorna är ytterst vassa och kan leda till skärsår.
- ▶ Var försiktig vid användning av redskapet och se till att den lediga handens fingrar som håller i eller skjuter på grenar inte kommer i beröring med saxskären.
- ▶ **Bruka inte våld.** Du kan slira och skada dig eller oavsiktligt klippa av något.
- ▶ Kontrollera innan arbetet påbörjas att saxskären är oskadade.
- ▶ Behandla saxskären med stor omsorg för undvikande av skär- eller andra skador.
- ▶ Lås säkerhetsspärren efter varje användning och innan saxen kontrolleras eller underhålls.
- ▶ Använd alltid skyddshandskar när arbeten utförs med redskapet eller vid underhåll/rengöring.
- ▶ Använd redskapet endast för arbeten det är avsett för (se „Ändamålsenlig användning“, Sidan 64).



Skydda elverktyget mot hög värme som t. ex. längre solbestrålning, eld, vatten och fukt. Explosionsrisk föreligger.

Säkerhetsanvisningar för laddare

- ▶ Låt aldrig barn, personer med begränsad fysisk, sensorisk eller psykisk förmåga eller erfarenhet och/eller bristande kunskap och/eller personer som inte är bekanta med dessa instruktioner använda laddaren. Nationella föreskrifter begränsar eventuellt tillåten ålder för användning.
- ▶ Observera barn i närheten. Därvid säkerställs att barn inte leker med laddaren.
- ▶ **Skydda laddaren mot regn och väta.** Tränger vatten in i laddaren ökar risken för elektrisk stöt.
- ▶ **Håll laddaren ren.** Vid smuts ökar risken för elektrisk stöt.
- ▶ **Kontrollera laddaren och USB-kabeln före varje användning. Om skador fastställts får laddaren inte användas. Öppna inte laddaren själv. Alla reparationer bör utföras i Bosch Service Center.** Skadade laddare och USB-kablar ökar risken för elstöt.
- ▶ **Använd inte laddaren på lättantändligt underlag (t. ex. papper, textilier mm) resp. i brännbar omgivning.** Vid laddningen värms laddaren upp vilket kan medföra brandrisk.
- ▶ **Om redskapet skadats kan ånga uppstå. Tillför friskluft och uppsök en läkare vid besvär.** Ångorna kan leda till irritation i andningsvägarna

Symboler

Symbolerna nedan är viktiga för att kunna läsa och förstå bruksanvisningen. Lägg symbolerna och deras betydelse på minnet. Korrekt tolkning av symbolerna hjälper till att bättre och säkrare använda produkten.

Symbol	Betydelse
	Använd alltid skyddsglasögon och kraftiga skor när under arbetet med redskapet.
	Laddaren får endast användas inomhus vid torra förhållanden.
	Rörelseriktning
	Reaktionsriktning
	Bär skyddshandskar
	Vikt
	Inkoppling
	Frånkoppling
	Tillåten hantering
	Förbjuden hantering
CLICK	Hörbart ljud
	Tillbehör/reservdelar

Tekniska data

Batteridrivna trädgårdssax		EasyPrune
Artikelnummer		3 600 HB2 1..
Nominell spänning	V	3,6
Max. skärkapacitet	mm	20 (Hårt trä)
	mm	25 (Mjukt trä)
Max. snitt per batteriladdning (snittens storlek per laddning)		450
Vikt enligt EPTA-Procedure 01:2014	kg	0,49
rekommenderad omgivningstemperatur vid laddning	°C	+10... +45

Produkt- och prestandabeskrivning



Läs alla säkerhetsanvisningar och anvisningar. Underlåtenhet att följa säkerhetsanvisningarna och anvisningarna kan leda till elstötar, eldsvåda och/eller svåra personskador.

Observera bilderna i slutet av instruktionsboken.

Ändamålsenlig användning

Redskapet är avsett för klippning av grenar och växter med en diameter upp till 20 mm (25 mm Hårt trä) i hemträdgården.

Leveransen omfattar

Plocka försiktigt upp trädgårdsredskapet ur förpackningen och kontrollera att följande delar finns med:

- EasyPrune
- Micro-USB-kabel
- Bruksanvisning

Om delar saknas eller om de är skadade, ta genast kontakt med återförsäljaren.

Avbildade komponenter

Numreringen av avbildade komponenter hänvisar till illustration av produkten på grafiksidorna.

- (1) Utbytbara klingor
- (2) Motskär
- (3) Trådkapare
- (4) Fjäder
- (5) Micro-USB-hylsa
- (6) Säkerhetsspärr
- (7) Batteriets laddningsindikering
- (8) Skruv för skärets infästning
- (9) Micro-USB-stickpropp
- (10) Hylsa för fästning av klingan

I bruksanvisningen avbildat och beskrivet tillbehör ingår inte i standardleveransen. I vårt tillbehörsprogram beskrivs allt tillbehör som finns.

Batteridriven trädgårdssax		EasyPrune
Tillåten omgivningstemperatur vid drift ^{A)} och vid lagring	°C	-10... +50
Batteri		Li-jon
Kapacitet	Ah	1,5
Energi	Wh	5,4
Antal battericeller		1

A) Begränsad effekt vid temperaturer <0 °C

Uppgifterna gäller för en märkspänning på [U] 230 V. Vid avvikande spänning och för utföranden i vissa länder kan uppgifterna variera.

Laddningskabel

Artikelnummer	1 607 000 CGP
---------------	---------------

Laddare

Artikelnummer			
	EU	2 609 120 713	1 600 A00 3RK
	UK	2 609 120 718	1 600 A00 48V
	AUS	2 609 120 717	1 600 A00 48U
	JP	2 609 120 715	1 600 A00 48T
Nominell spänning	V	5,0	5,0
Laddström	A	1,0	0,5
Laddningstid (batteriet urladdat)	h	3,5	3,5
Vikt enligt EPTA-Procedure 01:2014	kg	0,06	0,06
Skyddsklass		□/II	□/II

Buller-/vibrationsdata

Mätvärdet för buller har tagits fram i enlighet med **EN 62841-1**.

Elverktygets A-vägd ljudtrycksnivå underskrider i typiska fall 70 dB(A).

Totala vibrationsemissionsvärden a_h (vektorsumma ur tre riktningar) och onoggrannhet K framtaget enligt **EN 62841-1**: $a_h = 2,5 \text{ m/s}^2$, $K = 1,5 \text{ m/s}^2$.

Den vibrationsnivå och det bullervärde som anges i dessa anvisningar har uppmätts enligt en mätmetod som normerats och kan användas för att jämföra elverktyg med varandra. Mätmetoden är även lämplig för preliminär bedömning av vibrations- och bullernivån.

Den angivna vibrations- och bullernivån representerar den huvudsakliga användningen av elverktyget. Om däremot elverktyget används för andra ändamål, med andra insatsverktyg eller inte underhållits ordentligt kan vibrations- och bullernivån avvika. Då kan vibrations- och bullernivån under arbetsperioden öka betydligt under hela arbetstiden. För en exakt bedömning av vibrations- och bullernivån bör även de tider beaktas när elverktyget är avstängt eller är igång, men inte används. Detta reducerar vibrations- och bullerbelastningen för den totala arbetsperioden betydligt.

Bestäm extra säkerhetsåtgärder för att skydda operatören mot vibrationernas inverkan t. ex.: underhåll av elverktyget och insatsverktygen, att hålla händerna varma, organisation av arbetsförloppen.

Driftstart

► Använd endast de laddare, som anges i tekniska data.

Endast denna typ av laddare är anpassad till det litiumjonbatteri som används i redskapet.

Ladda batteriet (se bild A)

Anmärkning: Batteriet levereras ofullständigt laddat. För full effekt ska batteriet före första användningen fullständigt laddas upp i laddaren.

Litiumjonbatteriet kan när som helst laddas upp, eftersom detta inte påverkar livslängden. Batteriet skadas inte om laddningen avbryts.

Li-jonbatteriet är skyddat mot djupurladdning. När batteriet är urladdat kopplas den kraftunderstödda skärningen bort och redskapet kan användas vidare i manuell drift för alla skärdiameter.

Batteriet bör efterladdas då batteriladdningsindikatorn **(7)** kort blinkar röd under snittet.

Före Micro-USB-kabelns USB-stickpropp med en strömkälla och stick Micro-USB-stickproppen (9) i Micro-USB-hylsan (5) uppe på handtaget. (5) Laddningsförloppet startar genast när båda stickpropparna är instuckna.

Micro-USB-hylsan (5) är endast tillgängligt då säkerhetsspärren (6) är låst.

Batteriladdningsindikatorn (7) visar hur laddningen fortskrider. Vid laddningsförloppet blinkar indikeringen långsamt grönt ljus. Om batteriladdningsindikatorn lyser **permanent grönt ljus** är batteriet fullständigt laddat.

Under laddningen blir produktens handgrepp varmt. Det är normalt.

Koppla laddaren från elnätet då laddningsförloppet är avslutat.

Indikering batteristatus

Batteriladdningsindikatorn (7) indikerar batteriets laddningstillstånd.

LED	Kapacitet
Kontinuerligt grönt ljus	≥35 %
Grönt blinkljus	5 - 35 %
Enskild röd blix	0 - 5 %

Laddningsanvisning

Ladda redskapet före användning.

Batteriladdningsindikatorn blinkar rött ljus, om:

- laddaren är skadad
- fel laddare är ansluten

Redskapet är utrustat med ett överbelastningsskydd. Vid utlösning av överbelastningsskyddet spärras redskapet, för undvikande av skador. Återställ överbelastningsskyddet genom att ansluta laddaren. Ladda före återanvändning fullständigt upp redskapet, tills batteriladdningsindikatorn permanent lyser grönt ljus.

Drift

Uplåsning (se bild B1)

Avaktivera säkerhetsspärren (6) genom att skjuta den bakåt. Verktyget öppnas och är klart för användning.

Låsning

Tryck handgreppen ihop efter användning och lås säkerhetsspärren (6) genom att skjuta den framåt. Lås alltid trädgårdssaxen då den inte används.

Felsökning



Tabellen som följer innehåller allmän information om felavhjälpande. Batteriladdningsindikatorn ger information i tillägg, som kan användas för identifiering av ett fel eller ett problem.

Greppläge (se bilder B2–B4)

Håll trädgårdsredskapet i främre delen, enligt bild. Håll inte trädgårdsredskapet i bakre delen av greppet eller med finger (fingrar) mellan greppen.

Kraftunderstödd skärning (se bild B)

Trädgårdsredskapet stöder användaren vid skärning. Det används som en konventionell trädgårdssax och skär i manuell användning utan kraftunderstöd tills en bestämd kvistdiameter överskrids. Vid större kvistdiameter kopplar den integrerade motorn för kraftunderstöd till. En ljudutveckling vid kraftunderstödd skärning är normal.

Kraftunderstödet fungerar endast så länge kraft utövas på greppen. **Utän tryck på greppen stannar trädgårdsredskapet.**

Arbetsanvisningar

Tips för skärning av träd och buskar (se bilder C1–C10)

Använd redskapet endast i korrekt kroppshållning. I annat fall kan allvarliga skador uppstå.

Håll den lediga handen på betryggande avstånd från arbetsområdet. Berör inte klingorna. Klingorna är ytterst vassa och kan leda till skärsår.

- C1** Vid klippning ska alltid skyddshandskar användas.
- C2** Klipp på ett visst avstånd från stammen så att snittet kan läkas.
- C3** Klipp alltid 8 mm ovanför en knopp.
- C4** Snittet ska alltid luta åt motsatt håll från knoppen så att regnet kan rinna bort.
- C5** Om ett fullständigt skott ska tas bort, klipp skottet vid förgreningen.
- C6** Grensaxens skär får inte stickas ned i marken för klippning av rötter.
- C7** Klipp grenarna enskilt som bilden visar.
- C8** Klipp bort tätväxande eller korsande grenar.
- C9** Klipp bort tunna och svaga grenar.
- C10** Klipp alltid bort vissna, skadade eller sjuka grenar.

Symptom	Möjlig orsak	Åtgärd
Trädgårdsredskapet stannar vid skärning	För litet tryck på greppen	Tryck ihop greppen under pågående skärning Tryck kraftigare ihop greppen
Klingorna i kläm i en tjock gren	Låg batterikapacitet För hårt trä För stor diameter Fel skärposition	Håll trädgårdsredskapet endast i övre handgreppet och frigör det genom att förflytta klingorna fram och tillbaka Ladda upp batteriet vid behov
Kraftunderstödd skärning kan inte aktiveras om LED blinkar vid skärning:		
LED blinkar 3 gånger med rött ljus	Träet som skärs är för tjockt/hårt Batteriets laddning för låg	Försök skära i tunnare kvistar Ladda upp batteriet
LED blinkar 2 gånger med rött ljus	Batteriets temperatur är för hög	Omgivningstemperaturen är för hög (utsatt inte trädgårdsredskapet för direkt solsken) Vänta 10-15 minuter för att låta batteriet svalna
	Batteriets temperatur är för låg	Omgivningstemperaturen är för låg (använd inte trädgårdsredskapet under -20 °C) Förvara trädgårdsredskapet inomhus då det inte används
LED blinkar 1 gång med rött ljus	Batteriets laddning för låg	Ladda upp batteriet
LED lyser grönt ljus och blinkar sedan snabbt med rött ljus	Kraftunderstödet defekt	Uppsök kundservicen
LED blinkar snabbt med rött ljus efter skärning	Tiden mellan skären är för kort	Tillåt litet mera tid mellan två på varandra följande skär

Underhåll och service

Underhåll, rengöring och lagring

► Håll trädgårdsredskapet rent för bra och säkert arbete.

- Använd alltid skyddshandskar när arbeten utförs med redskapet eller vid underhåll/rengöring.

Om batteriet inte längre är funktionsdugligt vänder du dig till auktoriserad kundtjänst för **Bosch**-elverktyg.

Fjädersn (4) mellan handgreppen är INTE utbytbar och BÖR INTE avlägsnas. Underlåtelse att följa denna varning kan leda till allvarlig personskada.

Så här byts saxskär (se bilder D1-D4)

Reservklinga: F 016 800 475

Frige trädgårdsredskapet med säkerhetsspärren (6).

Använd den med reservklingan bifogade sexkantnyckeln för att avlägsna skruven (8) tillsammans med hylsan (10) och därvid lösgöra klingan.

Montera den nya klingan (1) som bilden visar. Montera sedan hylsan (10) tillsammans med skruven (8) och spänn fast skruven med sexkantnyckeln.

Efter klippning och förvaring

Rengör trädgårdsredskapet noggrant utvändigt med en mjuk borste och en trasa. Använd varken vatten, lösnings- eller polermedel. Ta bort all beläggning.

För lagring smörj saxskären alltid med servicespray.

Förvara trädgårdsredskapet på ett säkert och torrt ställe utom räckhåll för barn och med låst säkerhetsspärr (6).

Lämna inte trädgårdsredskapet utan tillsyn då det inte används. Ställ inte upp andra föremål på trädgårdsredskapet.

Kundtjänst och applikationsrådgivning

Kundservicen ger svar på frågor beträffande reparation och underhåll av produkter och reservdelar. Explosionsritningar och informationer om reservdelar hittar du också under:

www.bosch-pt.com

Boschs applikationsrådgivnings-team hjälper dig gärna med frågor om våra produkter och tillbehören till dem.

Ange alltid vid förfrågningar och reservdelsbeställningar det 10-siffriga produktnumret som finns på produktens typskylt.

Svenska

Bosch Service Center
Telegrafvej 3
2750 Ballerup
Danmark

Tel.: (08) 7501820 (inom Sverige)

Fax: (011) 187691

Du hittar fler kontaktuppgifter till service här:

www.bosch-pt.com/serviceaddresses

Transport

De litiumjonbatterier som ingår är underkastade kraven för farligt gods. Användaren kan utan ytterligare förpliktelser transportera batterierna på allmän väg.

Vid transport genom tredje person (t.ex. flygfrakt eller spedition) ska speciella villkor för förpackning och märkning beaktas. I detta fall en expert för farligt gods konsulteras vid förberedelse av transport.

Avfallshantering



Produkter, batterier, tillbehör och förpackning ska omhändertas på miljövänligt sätt för återvinning.



Släng inte produkter eller batterierna i hushållsavfallet!

Endast för EU-länder:

Enligt europeiska direktivet 2012/19/EG måste obrukbara produkter och enligt europeiska direktivet 2006/66/EG felaktiga eller förbrukade batterier separat omhändertas och på miljövänligt sätt lämnas in för återvinning.

Vid felaktig avfallshantering kan elektriska och elektroniska apparater orsaka skador på hälsa och miljö på grund av potentiellt farliga ämnen.

Sekundär-/primärbatterier:

Li-jon:

Beakta anvisningarna i avsnittet Transport (se „Transport“, Sidan 68).

- **Inbyggda batterier får endast tas ut av fackpersonal för kassering.** Produkten kan förstöras om redskapets kåpa öppnas.

För att ta ut batteriet ur produkten, använd produkten tills batteriet är fullständigt urladdat. Skruva ur skruvarna på kåpan och ta av den för att ta ut batteriet. För att undvika kortslutning ska batteriets anslutningar kopplas från separat efter varandra och polerna isoleras. Även vid fullständig urladdning finns det restström i batteriet som kan frigöras vid kortslutning.

Norsk

Sikkerhetsinformasjon

Forklaring av symbolene



Les gjennom denne driftsinstruksen.



Generell fareinformasjon.



Hold dine hender unna kniven.



Ikke bruk produktet i regnvær eller la det stå ute i regnvær.

Generelle sikkerhetsanvisninger for elektroverktøy

⚠ ADVARSEL Les alle sikkerhetsanvisningene, instruksjonene, illustrasjonene og spesifikasjonene som følger med dette elektroverktøyet.

Manglende overholdelse av anvisningene nedenfor kan medføre elektrisk støt, brann og/eller alvorlige personskader.

Ta godt vare på alle advarslene og all informasjonen.

Med begrepet "elektroverktøy" i advarslene menes nettdrevne (med ledning) elektroverktøy eller batteridrevne (uten ledning) elektroverktøy.

Sikkerhet på arbeidsplassen

- **Sørg for at arbeidsplassen til enhver tid er ryddig og har god belysning.** Rot eller dårlig lys innebærer stor fare for uhell.
- **Bruk ikke elektroverktøy i eksplosjonsfarlige omgivelser, for eksempel der det finnes brennbare væsker, gasser eller støv.** Elektroverktøy lager gnister som kan antenne støv eller damp.
- **Hold barn og andre personer unna når et elektroverktøy brukes.** Hvis du blir forstyrret under arbeidet, kan du miste kontrollen over elektroverktøyet.

Elektrisk sikkerhet

- **Støpselet til elektroverktøyet må passe i stikkkontakten. Støpselet må ikke endres på noen måte. Bruk ikke adapterstøpsler sammen med jordede elektroverktøy.** Bruk av støpsler som ikke er forandret på og passende stikkontakter, reduserer risikoen for elektrisk støt.
- **Unngå kroppskontakt med jordede overflater som rør, radiatorer, komfyrer og kjøleskap.** Det er større fare for elektrisk støt hvis kroppen din er jordet.

- ▶ **Elektroverktøy må ikke utsettes for regn eller fuktighet.** Dersom det kommer vann i et elektroverktøy, øker risikoen for elektriske støt.
- ▶ **Ikke bruk ledningen til andre formål enn den er beregnet for. Bruk aldri ledningen til å bære eller trekke elektroverktøyet eller koble det fra strømforsyningen. Hold ledningen unna varme, olje, skarpe kanter eller deler som beveger seg.** Med skadede eller sammenfiltrede ledninger øker risikoen for elektrisk støt.
- ▶ **Når du arbeider utendørs med et elektroverktøy, må du bruke en skjøteledning som er egnet for utendørs bruk.** Når du bruker en skjøteledning som er egnet for utendørs bruk, reduseres risikoen for elektrisk støt.
- ▶ **Hvis det ikke kan unngås å bruke elektroverktøyet i fuktige omgivelser, må du bruke en jordfeilbryter.** Bruk av en jordfeilbryter reduserer risikoen for elektrisk støt.

Personikkerhet

- ▶ **Vær oppmerksom, følg med på det du gjør og utvis sunn fornuft når du arbeider med et elektroverktøy. Ikke bruk elektroverktøy når du er trøtt eller er påvirket av alkohol eller andre rusmidler eller medikamenter.** Et øyeblikks uoppmerksomhet ved bruk av elektroverktøyet kan føre til alvorlige personskader.
- ▶ **Bruk personlig verneutstyr. Bruk alltid øyebeskyttelse.** Bruk av egnet personlig sikkerhetsutstyr som støvmaske, sklisikre arbeidssko, hjelm eller hørselvern reduserer risikoen for skader.
- ▶ **Unngå utilsiktet start. Forviss deg om at elektroverktøyet er slått av før du kobler det til strømkilden og/eller batteriet, løfter det opp eller bærer det.** Hvis du holder fingeren på bryteren når du bærer elektroverktøyet eller kobler elektroverktøyet til strømmen i innkoblet tilstand, kan dette føre til uhell.
- ▶ **Fjern innstillingsverktøy eller skrunøkler før du slår på elektroverktøyet.** Et verktøy eller en nøkkel som befinner seg i en roterende verktøydel, kan føre til personskader.
- ▶ **Unngå en unormal kroppsholdning. Sørg for å stå riktig og stødig.** Dermed kan du kontrollere elektroverktøyet bedre i uventede situasjoner.
- ▶ **Bruk egnede klær. Ikke bruk vide klær eller smykker. Hold hår og klær unna deler som beveger seg.** Løstsittende tøy, smykker eller langt hår kan komme inn i deler som beveger seg.
- ▶ **Hvis det kan monteres støvavsugs- og oppsamlingsinnretninger, må du forvise deg om at disse er tilkoblet og brukes riktig.** Bruk av et støvavsug reduserer fare på grunn av støv.
- ▶ **Selv om du begynner å bli vant til å bruke verktøyet, må du ikke bli uoppmerksom og ignorere sikkerhetsreglene for verktøyet.** En uforsiktig handling kan forårsake alvorlig personskade i løpet av et brøkdels sekund.

Omhyggelig bruk og håndtering av elektroverktøy

- ▶ **Ikke overbelast elektroverktøyet. Bruk et elektroverktøy som er beregnet for arbeidsoppgaven.** Med et passende elektroverktøy arbeider du bedre og sikrere i det angitte effektområdet.
- ▶ **Ikke bruk elektroverktøyet hvis av/på-bryteren er defekt.** Et elektroverktøy som ikke lenger kan slås av eller på, er farlig og må repareres.
- ▶ **Trekk støpselet ut av strømkilden og/eller fjern batteriet (hvis demonterbart) før du utfører innstillinger på elektroverktøyet, skifter tilbehør eller legger bort maskinen.** Disse tiltakene forhindrer en utilsiktet start av elektroverktøyet.
- ▶ **Elektroverktøy som ikke er i bruk, må oppbevares utilgjengelig for barn. Ikke la personer som ikke er fortrolige med elektroverktøyet eller ikke har lest disse anvisningene bruke verktøyet.** Elektroverktøy er farlige når de brukes av uerfarne personer.
- ▶ **Vær nøye med vedlikeholdet av elektroverktøyet og tilbehøret. Kontroller om bevegelige verktøydeler fungerer feilfritt og ikke klemmes fast, og om deler er brukket eller har andre skader som virker inn på elektroverktøyets funksjon. Få reparert elektroverktøyet før det brukes igjen hvis det er skadet.** Dårlig vedlikeholdte elektroverktøy er årsaken til mange uhell.
- ▶ **Hold skjæreverktøyene skarpe og rene.** Godt stelte skjæreverktøy med skarpe skjær setter seg ikke så ofte fast og er lettere å føre.
- ▶ **Bruk elektroverktøy, tilbehør, verktøy osv. i henhold til disse anvisningene. Ta hensyn til arbeidsforholdene og arbeidet som skal utføres.** Bruk av elektroverktøy til andre formål enn de som er angitt, kan føre til farlige situasjoner.
- ▶ **Hold håndtak og gripeflater tørre, rene og uten olje eller fett.** Glatte håndtak og gripeflater hindrer sikker håndtering og styring av verktøyet i uventede situasjoner.

Bruk og pleie av batteridrevne verktøy

- ▶ **Lad batteriet bare med laderen som er angitt av produsenten.** Det oppstår brannfare hvis en lader som er egnet for en bestemt type batterier, brukes med andre batterier.
- ▶ **Bruk elektroverktøyene bare med batterier som er beregnet for dem.** Bruk av andre batterier kan medføre personskader og brannfare.
- ▶ **Når batteriet ikke er i bruk, må det holdes unna andre metallgjenstander som binders, mynter, nøkler, spikre, skruer eller andre mindre metallgjenstander som kan lage en forbindelse mellom kontaktene.** En kortslutning mellom batterikontaktene kan føre til forbrenninger eller brann.
- ▶ **Ved feil bruk kan det lekke væske ut av batteriet. Unngå kontakt med denne væsken. Skyll med vann hvis det oppstår kontakt med væsken. Hvis det kommer væske i øynene, må du i tillegg oppsøke lege.**

Batterivæske som renner ut, kan føre til irritasjoner på huden eller forbrenninger.

- ▶ **Ikke bruk et batteri eller verktøy som er skadet eller modifisert.** Ødelagte eller modifiserte batterier kan oppføre seg uforutsigbart, noe som kan føre til brann, eksplosjon eller fare for personskade.
- ▶ **Ikke utsett et batteriet eller verktøy for åpen ild eller for høye temperaturer.** Eksponering for ild eller temperaturer over 130 °C kan føre til eksplosjon..
- ▶ **Følg alle anvisningene for lading, og ikke lad batteriet eller verktøyet utenfor temperaturområdet som er spesifisert i bruksanvisningen.** Feil lading eller lading ved temperaturer utenfor det spesifiserte temperaturområdet, kan skade batteriet og øke brannfaren.

Service

- ▶ **Elektroverktøyet må kun repareres av kvalifiserte fagpersoner og bare med originale reservedeler.** Slik opprettholdes verktøyet sikkerhet.
- ▶ **Ikke utfør vedlikehold på skadde batterier.** Vedlikehold av batterier skal alltid utføres av produsenten eller godkjente forhandlere.

Sikkerhetsinformasjon for batteridrevne hagesakser

- ▶ Dette redskapet er ikke beregnet til å brukes av personer (inklusive barn) med innskrenkede fysiske, sensoriske eller mentale evner eller manglende erfaring eller manglende kunnskaper, hvis de ikke er under oppsyn eller får instruksjoner om bruken av en person som er ansvarlig for deres sikkerhet. Barn må passes på for å sikre at de ikke leker med redskapet.
- ▶ La ikke barn bruke redskapet; la ikke redskapet være uten oppsyn og oppbevar ubenyttede redskaper på et sikkert sted og utilgjengelig for barn.
- ▶ Du må ikke bruke redskapet i regnvær og ikke lade opp batteriet i regnvær.
- ▶ Du må ikke oppbevare redskapet i regnvær eller i fuktige omgivelser.
- ▶ Hold personer i nærheten på sikker avstand fra arbeidsområdet.
- ▶ **Pass på at det ikke kommer fremmede gjenstander mellom bladene.** Fjern disse gjenstandene mellom bladene.
- ▶ Pass på at du ikke kapper skjulte strømledninger.
- ▶ **Hold den ledige hånden på sikker avstand fra arbeidsområdet. Du må ikke berøre bladene.** Disse er svært skarpe og du kan skjære deg.
- ▶ Ved bruk av verktøyet må du være oppmerksom og passe på at fingrene til den frie hånden, som du holder eller beveger grener som skal klippes med, ikke kommer opp i knivene.
- ▶ **Bruk ikke makt.** Du kan skli og skade deg eller ufrivillig kappe noe annet.

- ▶ Sjekk bladene nøye før hver gang arbeidet begynner.
- ▶ Bladene må behandles med stor omhu, slik at du unngår snitt og skader på grunn av bladene.
- ▶ Lås sikkerhetssperran etter hver bruk og før du utfører en kontroll eller vedlikehold.
- ▶ Bruk alltid sikkerhetshansker når du arbeider med redskapet eller vil utføre vedlikeholds-/ rengjøringsarbeider.
- ▶ Bruk redskapet kun til planlagte arbeider (se „Formålsmessig bruk“, Side 71).





Beskytt elektroverktøyet mot varme, f. eks. også mot langvarig sollys, ild, vann og fuktighet. Det er fare for eksplosjoner.

Sikkerhetsinformasjoner for ladeapparater

- ▶ Tillat aldri barn, personer med innskrenkede fysiske, sensoriske eller mentale evner eller manglende erfaring og/eller manglende kunnskap og/eller personer, som ikke er fortrolig med disse anvisningene, å bruke ladeapparatet. Nasjonale forskrifter innskrenker eventuelt alderen på brukeren.
- ▶ Hold oppsyn med barn. Du sikrer ved dette at barn ikke leker med ladeapparatet.
- ▶ **Hold ladeapparatet unna regn eller fuktighet.** Dersom det kommer vann i et ladeapparat, øker risikoen for elektriske støt.
- ▶ **Sørg for at lederen alltid er ren.** Skitt medfører fare for elektrisk støt.
- ▶ **Kontroller før hver bruk ladeapparatet og USB-kabelen. Ikke bruk ladeapparatet hvis det er fastslått en skade. Du må ikke åpne ladeapparatet selv. Alle reparasjoner må gjennomføres av et Bosch Service Center.** Skadede ladeapparater og USB-kabler øker risikoen for et strømstøt.
- ▶ **Ikke bruk ladeapparatet på lett brennbare overflater (f.eks. papir, tekstiler etc.) eller i brennbare omgivelser.** Ladeapparatet oppvarmes under oppladingen og det er derfor fare for brann.
- ▶ **Ved skader på apparatet kan damper slippe ut. Sørg for forsyning av friskluft, og oppsøk lege hvis du får besvær.** Dampene kan irritere åndedretsorganene

Symboler

Nedenstående symboler er viktige for lesing og forståelse av driftsinstruksen. Legg merke til symbolene og deres betydning. En riktig tolkning av symbolene hjelper deg med å bruke produktet på en bedre og sikrere måte.

Symbol	Betydning
	Bruk alltid vernebriller og solide sko når du arbeider med produktet.
	Bruk ladeapparatet kun i tørre rom, ved tørre forhold.

Symbol	Betydning
	Bevegelsesretning
	Reaksjonsretning
	Bruk vernehansker
	Vekt
	Innkobling
	Utkobling
	Tillatt aksjon
	Dette er forbudt
CLICK	Hørbar støy
	Tilbehør/reservedeler

Produktbeskrivelse og ytelsesspesifikasjoner



Les alle sikkerhetsinformasjoner og instruksjer. Feil ved overholdelsen av sikkerhetsinformasjonene og instruksene kan forårsake elektrisk støt, brann og/eller alvorlige skader.

Vær oppmerksom på illustrasjonene i den bakre delen av driftsinstruksen.

Formålmessig bruk

Apparatet er bestemt for å klippe grener og planter med en diameter på opptil 25 mm (20 mm Hardt tre) i private hager.

Leveranseomfang

Ta hageredskapet forsiktig ut av emballasjen og kontroller om de nedenstående delene er komplett:

- EasyPrune
- Mikro-USB-kabel
- Bruksanvisning

Hvis deler mangler eller er skadet, må du henvende deg til forhandleren.

Illustrerte komponenter

Nummereringen av de illustrerte komponentene gjelder for bildet av produktet på illustrasjonssidene.

- (1) Utskiftbart blad
- (2) Motskjær
- (3) Trådclipper
- (4) Fjær
- (5) Mikro-USB-kontakt
- (6) Sikkerhetssperre
- (7) Batteri-ladeindikator
- (8) Skruer til festing av bladene
- (9) Mikro-USB-støpsel
- (10) Kontakt for bladfeste

Illustrert eller beskrevet tilbehør inngår ikke i standard-leveransen. Det komplette tilbehøret finner du i vårt tilbehørsprogram.

Tekniske data

Batteridrevet hagesaks		EasyPrune
Produktnummer		3 600 HB2 1..
Nominell spenning	V	3,6
Max skjæreeffekt	mm	20 (Hardt tre)
	mm	25 (Mykt tre)
Max. snitt pr. batterilading (størrelse av snittene pr. lading)		450
Vekt tilsvarende EPTA-Procedure 01:2014	kg	0,49
Anbefalt omgivelsestemperatur ved lading	°C	+10... +45
tillatt omgivelsestemperatur under drift ^{A)} og ved lagring	°C	-10... +50
Batteri		Li-ioner
Kapasitet	Ah	1,5
Energi	Wh	5,4

Batteridrevet hagesaks**EasyPrune**

Antall battericeller

1

A) Begrenset ytelse ved temperatur under 0 °C

Angivelsene gjelder for merkespenning [U] på 230 V. Ved avvikende spenning og på utførelser for bestemte land kan disse angivelsene variere.

Ladekabel

Produktnummer

1 607 000 CGP

Ladeapparat

Produktnummer

	EU	2 609 120 713	1 600 A00 3RK
	Storbritannia	2 609 120 718	1 600 A00 48V
	AUS	2 609 120 717	1 600 A00 48U
	JP	2 609 120 715	1 600 A00 48T
Nominell spenning	V	5,0	5,0
Ladestrøm	A	1,0	0,5
Ladetid (utladet batteri)	h	3,5	3,5
Vekt tilsvarende EPTA-Procedure 01:2014	kg	0,06	0,06
Beskyttelsesklasse		□/II	□/II

Støy-/vibrasjonsinformasjonMåleverdier for støy beregnet tilsvarende **EN 62841-1**.

Det typiske A-bedømte lydtryknivået for elektroverktøyet er mindre enn 70 dB(A).

Totale svingningsverdier a_h (vektorsum for tre retninger) og usikkerhet K beregnet iht. **EN 62841-1**: $a_h = 2,5 \text{ m/s}^2$, $K = 1,5 \text{ m/s}^2$.

Vibrasjonsnivået og støyemisjonen som er angitt i disse anvisningene er målt i samsvar med en standardisert målemetode og kan brukes til sammenligning av elektroverktøy. Verdiene egner seg også til en foreløpig estimering av vibrasjonsnivået og støyutslippet.

Angitt vibrasjonsnivå og støyutslipp representerer de hovedsakelige bruksområdene til elektroverktøyet. Men hvis elektroverktøyet brukes til andre formål, med andre innsatsverktøy eller utilstrekkelig vedlikehold, kan vibrasjonsnivået og støyutslippet avvike fra det som er angitt. Dette kan føre til en betydelig økning av vibrasjonsnivået og støyutslippet for hele arbeidstidsrommet.

For en nøyaktig vurdering av vibrasjonsnivået og støyutslippet skal det også tas hensyn til de tidene verktøyet er slått av, eller går, men ikke faktisk er i bruk. Dette kan redusere vibrasjonsnivået og støyutslippet for hele arbeidstidsrommet betraktelig.

Bestem ekstra sikkerhetstiltak til beskyttelse av brukeren mot vibrasjonenes virkning, som for eksempel: Vedlikehold av elektroverktøy og innsatsverktøy, holde hendene varme, organisere arbeidsforløpene.

Igangsetting

► **Bruk bare ladeapparatene som er oppført i de tekniske spesifikasjonene.** Kun disse ladeapparatene er tilpasset til Li-ion-batteriene som kan brukes i elektroverktøyet.

Opplading av batteriet (se bilde A)

Merk: Batteriet er delvis ladet ved levering. For å sikre full effekt fra batteriet, må du lade det fullstendig opp i ladeapparatet før førstegangs bruk.

Litium-ion-batteriet kan lades opp til enhver tid uten at levetiden forkortes. Det skader ikke batteriet å avbryte oppladingen.

Li-Ion-batteriet er beskyttet mot total utlading. Hvis batteriet er utladet, utkobles kraftassistert klipping og apparatet kan i manuell modus fortsatt benyttes for alle snittdiameterer.

Batteriet bør etterlades når batteri-ladeindikatoren **(7)** blinker kort rødt under et snitt.

Forbind USB-støpset fra Micro-USB-kabel med en strømkilde og sett Micro-USB-støpset **(9)** inn i Micro-USB-kontakten **(5)** oppe på håndtaket. Oppladingen starter så snart begge støpsler er satt inn.

Micro-USB-kontakten **(5)** er bare tilgjengelig når sikkerhetssperreren **(6)** er låst.

Batteri-ladeindikatoren **(7)** viser fremskritt ved ladingen. Ved oppladingen blinker indikatoren langsomt grønt. Når batteri-ladeindikatoren lyser **kontinuerlig grønt**, er batteriet fullt oppladet.

Under oppladingen blir redskapets grep oppvarmet. Dette er normalt.

Koble ladeapparatet fra strømmettet når oppladingen er avsluttet.

Indikator for batteriladenivå

Batteri-ladeindikatoren (7) viser ladetilstanden til batteriet.

LED	Kapasitet
Kontinuerlig grønt lys	≥35 %
Blinklys grønt	5 - 35 %
Enkel blitz, rød	0 - 5 %

Henvisninger for lading

Lad redskapet opp før bruken.

Batteri-ladeindikatoren blinker rødt, når:

- ladeapparatet er skadet
- et galt ladeapparat er tilkoblet

Redskapet er utstyrt med et overlastvern. Når overlastvernet utløser, blir redskapet sperret for å unngå skader. For å sette overlastvernet tilbake, koble til ladeapparatet. Lad redskapet fullstendig opp før gjenbruk, til batteri-ladeindikatoren lyser kontinuerlig grønt.

Bruk

Låse opp (se bilde B1)

Deaktiver sikkerhetssperren (6) ved å skyve den bakover. Verktøyet blir åpnet og er nå driftsklart.

Låse

Press håndtakene sammen etter bruk og lås sikkerhetssperren (6) ved å skyve den fremover. Lås hagesaksen alltid når du ikke bruker den.

Gripeposisjon (se bilder B2-B4)

Hold hageredskapet i det fremre området, som fremstilt. Ikke hold hageredskapet i håndtakenes bakre område eller med finger(ne) mellom håndtakene.

Feilsøking



Den påfølgende tabellen inneholder generelle informasjonen om feilfjerning. Batteri-ladeindikatoren leverer ekstra informasjonen som kan benyttes for identifisering av en feil eller et problem.

Symptomer	Mulig årsak	Løsning
Hageredskap stopper under klippingen	For lite trykk på håndtakene	Press håndtakene sammen under klippingen Press håndtakene fastere sammen
Bladene klemmes fast i en tykk gren	Lav batterikapasitet Tre for hardt Diameter for stor	Hold hageredskapet bare i det øvre håndtaket og løsne det ved å bevege bladene frem og tilbake

Kraftassistert klipping (se bilde B)

Hageredskapet understøtter brukeren ved klippingen. Det brukes en vanlig hagesaks og klippes i manuell modus uten kraftassistanse så lenge en bestemt grendiameter ikke blir overskredet. Ved større grendiameterer innkobles den integrerte motoren til kraftassistanse. Støytviklingen ved kraftassistert klipping er normal.

Kraftassistansen arbeider bare, så lenge det utøves kraft på håndtakene. **Uten trykk på håndtakene stopper hageredskapet.**

Arbeidshenvisninger

Tips for klipping av busker (se bilder C1-C10)

Du må ikke bruke redskapet når du står i en ugunstig kroppsholdning. Dette kan føre til alvorlige skader.

Hold den ledige hånden på sikker avstand fra arbeidsområdet. Du må ikke berøre bladene. Disse er svært skarpe og du kan skjære deg.

- C1 Bruk alltid vernehansker når du klipper.
- C2 Utfør ikke snittet for nær stammen, slik at snittstedet kan gro igjen.
- C3 Utfør snittet alltid 8 mm over knoppen.
- C4 Snittet skal gå nedover bort fra knoppen, slik at regnet kan renne ned.
- C5 Når du fjerner komplette skudd, må du kappe dem allerede ved forgreningen.
- C6 Ikke før bladene på grensaksen inn i jorden for å klippe skudd på røttene.
- C7 Klipp grenene enkeltvis som vist på bildet.
- C8 Fjern for tett vegetasjon eller grener som krysser hverandre.
- C9 Fjern tynn eller svak vegetasjon.
- C10 Fjern prinsipielt døde, skadede eller syke grener.

Symptomer	Mulig årsak	Løsning
	Feil klippeposisjon	Lad opp batteriet om nødvendig
Den kraftassisterte klippingen kan ikke bli aktivert når LEDen blinker under klippingen:		
LED blinker 3 ganger rødt	Treet som skal klippes er for tykt/hardt	Prøv snittet i et tynnere grenområde
	Batterilading for lav	Lad opp batteriet
LED blinker 2 ganger rødt	Batteritemperatur for høy	Omgivelsestemperatur for høy (ikke utsett hageredskap for direkte solinnstråling)
		Vent i 10-15 minutter for å la batteriet nedkjøles
	Batteritemperatur for lav	Omgivelsestemperatur for lav (ikke bruk hageredskap ved utetemperaturer under -20 °C)
		Oppbevar hageredskapet innendørs når det ikke brukes
LED blinker 1 gang rødt	Batterilading for lav	Lad opp batteriet
LED lyser grønt og blinker så raskt rødt	Kraftassistanse defekt	Ta kontakt med kundeservice
LED blinker raskt rødt etter utført snitt	Tid mellom snittene for kort	Ta deg litt mer tid mellom to snitt som følger etter hverandre

Service og vedlikehold

Vedlikehold, rengjøring og lagring

► **Hold produktet rent slik at du kan arbeide godt og sikkert.**

► Bruk alltid sikkerhetshansker når du arbeider med redskapet eller vil utføre vedlikeholds-/rengjøringsarbeider.

Kontakt et autorisert verksted for **Bosch** elektroverktøy hvis batteriet ikke fungerer lenger.

Fjæren (4) mellom håndtakene kan IKKE skiftes ut og SKAL IKKE fjernes. Hvis du ikke tar hensyn til denne advarselen kan det medføre alvorlige skader.

Skifte blad (se bilder D1–D4)

Reserveblad: F 016 800 475

Lås opp hageredskapet med sikkerhetssperren **(6)**.

Bruk unbrakonøkkelen som er vedlagt reservebladet for å fjerne skruen **(8)** sammen med kontakten **(10)** og dermed løse bladet.

Sett inn det nye bladet **(1)** som vist. Sett så kontakten **(10)** inn sammen med skruen **(8)** og trekk skruen fast med unbrakonøkkelen.

Etter klipping/oppbevaring

Hageredskapets utvendige deler må rengjøres grundig med en myk børste og en klut. Ikke bruk vann og løse- eller polermidler. Fjern alle avleiringer.

Til oppbevaring må du alltid smøre bladene med vedlikeholdsspray.

Lagre hageredskapet på en sikker tørr plass, utilgjengelig for barn, med låst sikkerhetssperre **(6)**. **La hageredskapet, når du ikke bruker det, ikke være uten oppsyn.** Ikke sett andre gjenstander på hageredskapet.

Kundeservice og kundeveiledning

Kundeservice hjelper deg ved spørsmål om reparasjon og vedlikehold av produktet ditt og reservedelene. Du finner også sprengskisser og informasjon om reservedeler på **www.bosch-pt.com**

Boschs kundeveilederteam hjelper deg gjerne hvis du har spørsmål om våre produkter og tilbehør.

Ved alle forespørsler og reservedelsbestillinger må du oppgi det 10-sifrede produktnummeret som er angitt på produktets typeskilt.

Norsk

Robert Bosch AS
Postboks 350
1402 Ski
Tel.: 64 87 89 50
Faks: 64 87 89 55

Du finner adresser til andre verksteder på:

www.bosch-pt.com/serviceaddresses

Transport

Li-ion-batteriene i verktøyet underligger kravene for farlig gods. Batteriene kan transporteres på veier av brukeren uten ytterligere krav.

Ved forsendelse gjennom tredje personer (f.eks.: lufttransport eller spedisjon) må det oppfylles spesielle krav til emballasje og merking. Du må konsultere en ekspert for farlig gods ved forberedelse av forsendelsen.

Deponering



Produkter, batterier, tilbehør og emballasje må leveres inn til miljøvennlig gjenvinning.



Produkter og batterier må ikke kastes som vanlig husholdningsavfall!

Bare for land i EU:

Iht. det europeiske direktivet 2012/19/EU om gamle redskap og iht. det europeiske direktivet 2006/66/EF må defekte eller oppbrukte batterier/oppladbare batterier samles inn adskilt og leveres inn til en miljøvennlig resirkulering.

Ikke-forskriftsmessig håndtering av elektrisk og elektronisk avfall kan føre til miljø- og helseskader på grunn av eventuelle farlige stoffer.

(Oppladbare) batterier:

Li-ion:

Se informasjonen i avsnittet Transport (se „Transport“, Side 74).

- **Integrerte batterier må bare tas ut og kasseres av fagpersonale.** Redskapet kan bli ødelagt når husdekslet åpnes.

Når du skal ta batteriet ut av produktet, betjen produktet så lenge til batteriet er helt utladet. Skru ut skruene på huset og ta av husdekslet for å ta ut batteriet. For å hindre kortslutning kobler du fra de enkelte tilkoblingene på batteriet etter tur, og isolerer polene til disse. Det er fortsatt restkapasitet i batteriet også etter fullstendig utlading, og denne kan frigjøres hvis det oppstår en kortslutning.

Suomi

Turvallisuusohjeita

Merkkien selitys



Lue käyttöohje.



Yleiset varoitusohjeet.



Pidä kädet loitolla terästä.



Älä käytä tuotetta sateessa, äläkä aseta sitä allttiiksi sateelle.

Yleiset sähkötyökalujen turvaohjeet

VAROITUS Lue kaikki tämän sähkötyökalun mukana toimitetut varoitukset, ohjeet, kuvat ja tekniset tiedot. Alla mainittujen ohjeiden

noudattamisen laiminlyönti saattaa aiheuttaa sähköiskun, tulipalon ja/tai vakavan loukkaantumisen.

Säilytä kaikki turvallisuusohjeet ja muut ohjeet tulevaisuutta varten.

Turvallisuusohjeissa käytetty käsite "sähkötyökalu" käsittää verkkokäyttöisiä sähkötyökaluja (verkkojohtolla) ja akkukäyttöisiä sähkötyökaluja (ilman verkkojohtoa).

Työpaikan turvallisuus

- **Pidä työskentelyalue puhtaana ja hyvin valaistuna.** Työpaikan epäjärjestys tai valaisemattomat työalueet voivat johtaa tapaturmiin.
- **Älä työskentele sähkötyökalulla räjähdysalttiissa ympäristössä, jossa on palavaa nestettä, kaasua tai pölyä.** Sähkötyökalu muodostaa kipinöitä, jotka saattavat sytyttää pölyn tai höyryn.
- **Pidä lapset ja sivulliset loitolla sähkötyökalua käytettäessä.** Voit menettää laitteen hallinnan, jos suuntaat huomiosi muualle.

Sähköturvallisuus

- **Sähkötyökalun pistotulpan tulee sopia pistorasiaan. Pistotulppaa ei saa muuttaa millään tavalla. Älä käytä minkäänlaisia pistorasia-adaptoreita maadoitettujen sähkötyökalujen kanssa.** Alkuperäisessä kunnossa olevat pistotulpat ja sopivat pistorasiat vähentävät sähköiskun vaaraa.
- **Vältä maadoitettujen pintojen, kuten putkien, patteiden, liesien tai jääkaappien koskettamista.** Sähköiskun vaara kasvaa, jos kehosi on maadoitettu.
- **Älä altista sähkötyökalua sateelle tai kosteudelle.** Vedden pääsy sähkötyökalun sisään kasvattaa sähköiskun riskiä.
- **Älä käytä verkkojohtoa väärin. Älä käytä johtoa sähkötyökalun kantamiseen, ripustamiseen tai pistotulpan irrottamiseen pistorasiasta vetämällä. Pidä johto loitolla kuumuudesta, öljystä, terävistä reunoista ja liikkuvista osista.** Vahingoittuneet tai sotkeutuneet johdot kasvattavat sähköiskun vaaraa.
- **Käytettäessä sähkötyökalua ulkona käytä ainoastaan ulkokäyttöön soveltuvaa jatkojohtoa.** Ulkokäyttöön soveltuvan jatkojohtoon käyttö pienentää sähköiskun vaaraa.
- **Jos sähkötyökalua on pakko käyttää kosteassa ympäristössä, on käytettävä vikavirtasuojakytkintä.** Vikavirtasuojakytkimen käyttö vähentää sähköiskun vaaraa.

Henkilöturvallisuus

- **Ole valpas, kiinnitä huomiota työskentelyysi ja noudata tervettä järkeä sähkötyökalua käytettäessä. Älä käytä mitään sähkötyökalua, jos olet väsynyt tai huumeiden, alkoholin tai lääkkeiden vaikutuksen alaisena.** Hetken tarkkaamattomuus sähkötyökalua käytettäessä saattaa johtaa vakavaan loukkaantumiseen.
- **Käytä henkilökohtaisia suojavarusteita. Käytä aina suojalaseja.** Henkilökohtaisen suojavarustuksen (esim. pölynaamari, luistamattomat turvajalkineet, suojakypä

tai kuulonsuojaimet kulloisenkin tehtävän mukaan) käyttö vähentää loukkaantumisriskiä.

- ▶ **Estä tahaton käynnistyminen. Varmista, että käynnistyskytkin on kytketty pois päältä ennen kuin yhdistät työkalun sähköverkkoon ja/tai akkuun, otat työkalun käteen tai kannat sitä.** Jos kannat sähkötyökalua sormi käynnistyskytkimellä tai kytket sähkötyökalun pistotulpan pistorasiaan käynnistyskytkimen ollessa käyntiasennossa, altistat itsesi onnettomuuksille.
- ▶ **Poista mahdollinen säätötyökalu tai kiinnitysavain ennen kuin käynnistät sähkötyökalun.** Kiinnitysavain tai säätötyökalu, joka on unohdettu paikalleen sähkötyökalun pyöriivään osaan, saattaa aiheuttaa tapaturman.
- ▶ **Vältä kurkottelua. Huolehdi aina tukevasta seisomiasennosta ja tasapainosta.** Näin pystyt paremmin hallitsemaan sähkötyökalun odottamattomissa tilanteissa.
- ▶ **Käytä tarkoitukseen soveltuvia vaatteita. Älä käytä löysiä työvaatteita tai koruja. Pidä hiukset ja vaatteet poissa liikkuvien osien ulottuvilta.** Väljät vaatteet, korut ja pitkät hiukset voivat takertua liikkuviin osiin.
- ▶ **Jos laitteissa on pölynpoistoliitäntä, varmista, että se on kytketty oikein ja toimii kunnolla.** Pölynpoistojärjestelmän käyttö vähentää pölyn aiheuttamia vaaroja.
- ▶ **Työskentele keskittyneesti ja noudata aina turvallisuusmääräyksiä.** Hetkellinenkin huolimattomuus voi aiheuttaa vakavia vammoja.

Sähkötyökalun käyttö ja huolto

- ▶ **Älä ylikuormita laitetta. Käytä kyseiseen työhön tarkoitettua sähkötyökalua.** Sopivan tehoisella sähkötyökalulla teet työt paremmin ja turvallisemmin.
- ▶ **Älä käytä sähkötyökalua, jota ei voida käynnistää ja pysäyttää käynnistyskytkimestä.** Sähkötyökalu, jota ei voi enää hallita käynnistyskytkimellä, on vaarallinen ja täytyy korjauttaa.
- ▶ **Irrota pistotulppa pistorasiasta ja/tai irrota akku (jos irrotettava) sähkötyökalusta, ennen kuin suoritat säätöjä, vaihdat tarvikkeita tai viet sähkötyökalun varastoon.** Nämä varoimenpiteet estävät sähkötyökalun tahattoman käynnistymisen.
- ▶ **Säilytä sähkötyökalut poissa lasten ulottuvilta, kun niitä ei käytetä. Älä anna sellaisten henkilöiden käyttää sähkötyökalua, joilla ei ole tarvittavaa käyttökokemusta tai jotka eivät ole lukeneet tätä käyttöohjetta.** Sähkötyökalut ovat vaarallisia, jos niitä käyttävät kokemattomat henkilöt.
- ▶ **Pidä sähkötyökalut ja tarvikkeet hyvässä kunnossa. Tarkista liikkuvat osat virheellisen kohdistuksen tai jumittumisen varalta. Varmista, ettei sähkötyökalussa ole murtuneita osia tai muita toimintaa haittaavia vikoja. Jos havaitset vikoja, korjauta sähkötyökalu ennen käyttöä.** Monet tapaturmat johtuvat huonosti huolletuista sähkötyökaluista.
- ▶ **Pidä leikkausterät terävinä ja puhtaina.** Asianmukaisesti huolletut leikkaustyökalut, joiden leikkausreunat ovat teräviä, eivät jumita herkästi ja niitä on helpompi hallita.

- ▶ **Käytä sähkötyökaluja, tarvikkeita, ruuvauskärkiä jne. näiden ohjeiden, käyttöolosuhteiden ja työtehtävän mukaisesti.** Sähkötyökalun määrätystenvastainen käyttö saattaa aiheuttaa vaaratilanteita.
- ▶ **Pidä kahvat ja kädensijat kuivina ja puhtaina (öljyttöminä ja rasvattomina).** Jos kahvat ja kädensijat ovat liukkaita, et pysty yllättävissä tilanteissa ohjaamaan ja hallitsemaan työkalua turvallisesti.

Akkukäyttöisten työkalujen käyttö ja huolto

- ▶ **Lataa akku vain valmistajan suosittelemissa latauslaitteissa.** Latauslaite, joka soveltuu määrättyntyyppiselle akulle, saattaa muodostaa tulipalovaaran erilaista akkua ladattaessa.
- ▶ **Käytä sähkötyökalussa ainoastaan kyseiseen sähkötyökaluun tarkoitettua akkua.** Muunlaisen akun käyttö saattaa aiheuttaa tapaturman ja tulipalon.
- ▶ **Pidä irrotettu akku loitolla metalliesineistä, kuten periliittimistä, kolikoista, avaimista, nauloista, ruuveista tai muista pienistä metalliesineistä, jotka voivat oikosulkea akun koskettimet.** Akkukoskettimien välinen oikosulku saattaa aiheuttaa palovammoja tai johtaa tulipaloon.
- ▶ **Väärästä käytöstä johtuen akusta saattaa vuotaa nestettä. Vältä koskettamasta nestettä. Jos nestettä pääsee vahingossa iholle, huuhtelee kosketuskohta vedellä. Jos nestettä pääsee silmiin, käänny lisäksi lääkärin puoleen.** Akusta vuotava neste saattaa aiheuttaa ärsytystä ja palovammoja.
- ▶ **Älä käytä akkua tai työkalua, joka on voittunut tai johon on tehty muutoksia.** Jos akut ovat voittuneet tai niihin on tehty muutoksia, ne voivat toimia ennalta arvaamattomasti ja aiheuttaa tulipalon, räjähdyksen tai loukkaantumisvaaran.
- ▶ **Älä altista akkua tai työkalua tulelle tai äärimmäisille lämpötiloille.** Tulelle tai yli 130 °C kuumuudelle altistaminen saattaa aiheuttaa räjähdyksen.
- ▶ **Noudata latausohjeita ja lataa akku tai työkalu ohjeen mukaisen lämpötila-alueen rajoissa.** Lataaminen virheellisesti tai ohjeiden vastaisessa lämpötilassa saattaa vaurioittaa akkua ja lisätä palovaaraa.

Huolto

- ▶ **Anna ainoastaan koulutettujen ammattihenkilöiden korjata sähkötyökalusi ja hyväksy korjauksiin vain alkuperäisiä varaosia.** Näin varmistat, että sähkötyökalu säilyy turvallisena.
- ▶ **Älä missään tapauksessa yritä itse korjata vaurioituneita akkuja.** Akkuja saa korjata vain valmistaja tai valtuutettu huoltopiste.

Akkukäyttöisten puutarhasaksien turvallisuusohjeet

- ▶ **Tätä laitetta eivät saa käyttää henkilöt (lapset mukaan lukien), joilla on rajalliset fyysiset, aistilliset tai henkiset kyvyt tai puuttuva kokemus ja/tai puuttuva tieto paitsi, jos he ovat turvallisuudesta vastaavan henkilön valvonnassa**

tai saamassa häneltä ohjeita laitteen oikeasta käytöstä. Lapsia tulee valvoa ja varmistaa, että he eivät leiki laitteella.

- ▶ Älä anna lasten käyttää laitetta; älä jätä laitetta ilman valvontaa ja säilytä ei käytössä olevat laitteet varmassa paikassa, lasten ulottumattomissa.
- ▶ Älä käytä laitetta sateessa äläkä lataa akkua sateessa.
- ▶ Älä säilytä laitetta sateessa tai kosteassa ympäristössä.
- ▶ Pidä lähistöllä olevat henkilöt turvallisella etäisyydellä työalueelta.
- ▶ **Varmista, ettei terien väliin joutu vieraita kappaleita.** Poista terien välissä olevat kappaleet.
- ▶ Varo, ettet leikkaa pillossa olevaa sähköjohtoa.
- ▶ **Pidä vapaa kätesi turvallisella etäisyydellä työalueelta. Älä kosketa teriä.** Ne ovat hyvin teräviä ja voit viilätä itsesi.
- ▶ Ole valpas laitetta käyttäessäsi ja varo, että sormet vaapaassa kädessä, jolla pidät tai liikutat leikattavia oksia, eivät joudu leikkuuterien tielle.
- ▶ **Älä käytä väkivaltaa laitteeseen.** Voit liukastua ja loukkaantua tai tahattomasti leikata jotain muuta.
- ▶ Tarkista aina teriä huolellisesti ennen työn aloittamista.
- ▶ Käsittele teriä suurella huolella, jotta välttyisit terien aiheuttamilta viilloilta tai loukkaantumisilta.
- ▶ Lukitse aina varmistusalpa käytön jälkeen ja ennen tarkistusta tai huoltoa.
- ▶ Käytä aina suojakäsineitä, kun työskentelet laitteen kanssa tai aiot tehdä huolto-/puhdistustöitä.
- ▶ Käytä laitetta ainoastaan töissä, joihin se on tarkoitettu (katso "Määräystenmukainen käyttö", Sivut 77).



Suojaa sähkötyökalua kuumuudelta, esimerkiksi pitkäaikaiselta auringonpaisteelta, tuulelta, vedeltä ja kosteudelta. Muuten syntyy räjähdysvaara.

Latauslaitteiden turvallisuusohjeet

- ▶ Älä koskaan anna lasten, henkilöiden, joilla on rajalliset fyysiset, aistilliset tai henkiset kyvyt tahi puuttuva kokemus ja/tai puuttuva tieto ja/tai eivät tunne näitä ohjeita käyttää latauslaitetta. Kansalliset säännökset saattavat rajoittaa käyttäjän iän.
- ▶ Pidä lapsia silmällä. Täten varmistat, etteivät lapset leiki latauslaitteen kanssa.
- ▶ **Pidä sähkötyökalu poissa sateesta ja kosteudesta.** Veden tunkeutuminen latauslaitteen sisään kasvattaa sähköiskun riskiä.
- ▶ **Pidä latauslaite puhtaana.** Lika aiheuttaa sähköiskuvaaran.
- ▶ **Tarkista latauslaite ja USB-johto ennen jokaista käyttöä. Älä käytä latauslaitetta jos siinä on vaurioita. Älä avaa latauslaitetta itse. Kaikki korjaukset täytyy teettää Bosch huollossa.** Vaurioituneet latauslaitteet tai USB-johdot kasvattavat sähköiskun vaaraa.
- ▶ **Älä käytä latauslaitetta helposti palavalla alustalla (esim. paperi, kangas jne.) tai palavassa ympäris-**

tössä. Latauslaitteen kuumeneminen latauksen aikana synnyttää tulipalovaaran.

- ▶ **Laitteen vaurioituessa siitä saattaa purkautua höyryä. Tuuleta ja hakeudu lääkäriin, mikäli oireita ilmaantuu.** Höyryt voivat ärsyttää hengitysteitä

Tunnusmerkit

Seuraavat tunnusmerkit ovat tärkeitä käyttöohjeen lukemisessa ja ymmärtämisessä. Paina mieleesi tunnusmerkit ja niiden merkitys. Kun tunnusmerkit muistetaan tulkita oikein, se tehostaa laitteen parempaa ja turvallisempaa käyttöä.

Tunnusmerkki	Merkitys
	Käytä aina suojalaseja ja tukevia jalkineita kun työskentelet tuotteen kanssa.
	Käytä latauslaitetta ainoastaan sisätilassa, kuivissa olosuhteissa.
	Liikesuunta
	Reaktiosuunta
	Käytä suojakäsineitä
	Paino
	Käynnistys
	Poiskytkentä
	Sallittu käsittely
	Kielletty menettely
	CLICK! Kuuluva ääni
	Lisälaitteet/varaosat

Tuotteen ja ominaisuuksien kuvaus



Lue kaikki turvallisuus- ja käyttöohjeet. Turvallisuusohjeiden ja käyttöohjeiden noudattamisen laiminlyönti saattaa johtaa sähköiskuun, tulipaloon ja/tai vakavaan loukkaantumiseen.

Ota huomioon kuvat käyttöohjeen lopussa.

Määräystenmukainen käyttö

Laitte on tarkoitettu leikkaamaan oksia ja kasvia aina 20 mm (25 mm Kova puu) asti yksityisessä käytössä.

Pakkauksen sisältö

Ota puutarhalaite varovasti pakkauksestaan ja tarkista, että kaikki seuraavat osat löytyvät:

- EasyPrune
- Mikro-USB-kaapeli
- Käyttöohje

Jos osia puuttuu tai jos ne ovat vaurioituneet, tulee sinun kääntyä kauppiasi puoleen.

Kuvissa olevat osat

Kuvassa olevien osien numerointi viittaa grafiikkasivussa olevaan tuotteen kuvaan.

- (1) Vaihdevara

- (2) Vastaterä
 (3) Lankaleikkuri
 (4) Jousi
 (5) Mikro-USB-liitäntä
 (6) Varmistinsalpa
 (7) Akun lataustilan merkkivalo
 (8) Terän kiinnitysruuvi
 (9) Mikro-USB-pistoke
 (10) Terän kiinnitysholkki

Kuvassa tai selostuksessa esiintyvä lisätarvike ei kuulu vakioitoimitukseen. Täydellisen tarvikeluettelon löydät tarvikeohjelmastamme.

Tekniset tiedot

Akkukäyttöiset puutarhasakset		EasyPrune
Tuotenumero		3 600 HB2 1..
Nimellisjännite	V	3,6
Suurin leikkausteho	mm	20 (Kova puu)
	mm	25 (Pehmeä puu)
Maks. leikkauksia akun latauksella (leikkausten koko latausta kohti)		450
Paino EPTA-Procedure 01:2014 mukaan	kg	0,49
Suosittelu ympäristön lämpötila latauksen yhteydessä	°C	+10... +45
Sallittu ympäristön lämpötila käytössä ^{A)} ja säilytyksessä	°C	-10... +50
Akku		Li-ioni
Kapasiteetti	Ah	1,5
Energia	Wh	5,4
Akkukennojen lukumäärä		1

A) rajoitettu teho, kun lämpötila on < 0 °C

Tiedot koskevat 230 V:n nimellisjännitettä [U]. Tästä poikkeavien jännitteiden ja maakohtaisten mallien yhteydessä nämä tiedot voivat vaihdella.

Latauskaapeli

Tuotenumero	1 607 000 CGP
-------------	---------------

Latauslaite

Tuotenumero			
	EU	2 609 120 713	1 600 A00 3RK
	UK	2 609 120 718	1 600 A00 48V
	AUS	2 609 120 717	1 600 A00 48U
	JP	2 609 120 715	1 600 A00 48T
Nimellisjännite	V	5,0	5,0
Latausvirta	A	1,0	0,5
Latausaika (akku purkautunut)	h	3,5	3,5

Latauslaite

Paino EPTA-Procedure 01:2014 mukaan	kg	0,06	0,06
Suojausluokka		□/II	□/II

Melu-/tärinä tiedot

Melun mittausarvot on määritetty **EN 62841-1** mukaan.

Sähkötyökalun tyyppillinen A-painotettu äänenpainetaso on alle 70 dB(A).

Värähtelyn yhteisarvot a_h (kolmen suunnan vektorisumma) ja epätarkkuus K määritettynä **EN 62841-1**: $a_h = 2,5 \text{ m/s}^2$, $K = 1,5 \text{ m/s}^2$ mukaan.

Näissä käyttöohjeissa ilmoitetut tärinä- ja melupäästötiedot on mitattu standardissa määritetyn mittausmenetelmän mukaan ja niitä voi käyttää sähkötyökalujen keskinäiseen vertailuun. Ne soveltuvat myös tärinä- ja melupäästöjen alustavaan arviointiin.

Ilmoitetut tärinä- ja melupäästöt vastaavat sähkötyökalun pääasiallisia käyttötapoja. Tärinä- ja melupäästöt saattavat kuitenkin poiketa ilmoitetuista arvoista, jos sähkötyökalua käytetään toisiin töihin, muilla käyttötarvikkeilla tai riittämättömästi huollettuna. Tämä saattaa suurentaa koko työskentelyajan tärinä- ja melupäästöjä huomattavasti.

Tärinä- ja melupäästöjen tarkaksi arvioimiseksi on huomioitava myös ne ajat, jolloin laite on sammutettuna tai tyhjäkäynnillä. Tämä voi vähentää huomattavasti koko työskentelyajan tärinä- ja melupäästöjä.

Määrittelle tarvittavat lisävaroitimenpiteet käyttäjän suojelemiseksi tärinän aiheuttamilta haitoilta (esimerkiksi sähkötyökalujen ja käyttötarvikkeiden huolto, käsien pitäminen lämpiminä ja työprosessien organisointi).

Käyttöönotto

► **Käytä vain teknisissä tiedoissa ilmoitettuja latauslaitteita.** Vain nämä latauslaitteet on tarkoitettu tuotteessasi käytettävälle litiumioniakulle.

Akun lataus (katso kuva A)

Ohje: Akku toimitetaan osittain ladattuna. Jotta akun täysi teho olisi taattu, tulee akku ladata täyteen ennen ensimmäistä käyttöä.

Litiumioniakkua voidaan ladata milloin vain lyhentämättä akun elinikää. Latauksen keskeytys ei vaurioita akkua.

Li-ioniakku on suojattu syväpurkausta vastaan. Kun akku on purkautunut, avustettu leikkaus kytkeytyy pois päältä ja laitetta voi edelleen käyttää manuaalisesti kaikkia leikkausläpimittoja varten.

Akku tulisi ladata, kun akun lataustilan näyttö (7) leikkauksen aikana vilkkuu lyhyesti punaisena.

Yhdistä Mikro-USB-kaapelin USB-pistoke virtalähteeseen ja työnnä Mikro-USB-pistoke (9) kahvan yläosassa olevaan Mikro-USB-hylsyyn (5). Lataustapahtuma alkaa heti, kun molemmat pistokkeet on työnnetty paikoilleen.

Mikro-USB-hylsyyn (5) pääsee käsiksi ainoastaan varmistinsalvan (6) ollessa lukittuna.

Akun lataustilan näyttö (7) osoittaa latauksen edistymisen. Latauksen aikana näyttö vilkkuu hitaasti vihreää valoa. Jos akun latausvalvontanäyttö palaa **pysyvästi vihreänä**, akku on täysin latautunut.

Latauksen aikana koneen kahva lämpenee. Tämä on normaalia.

Irrota latauslaite sähköverkosta, kun lataustapahtuma on loppunut.

Akun lataustilan näyttö

Lataustilan näyttö (7) osoittaa akun lataustilan.

LED	Kapasiteetti
Vihreä kestovalo	≥35 %
Vihreä vilkkuvalo	5 – 35 %
Yksittäinen punainen välähdys	0 – 5 %

Latausohjeita

Lataa laite ennen käyttöä.

Akun lataustilan merkivalo vilkkuu punaista valoa, kun:

- latauslaite on viallinen
- väärä latauslaite on liitetty

Laitte on varustettu ylikuormitusuojalla. Kun ylikuormitusuoja laukeaa, laite lukkiutuu vaurioiden estämiseksi. Liitä latauslaite ylikuormitusuojan vapauttamiseksi. Lataa laite ennen uudelleenkäyttöä täyteen, kunnes akun lataustilan merkivalo palaa pysyvästi vihreänä.

Käyttö**Avaaminen (katso kuva B1)**

Vapauta varmistinsalpa (6) työntämällä sitä taaksepäin. Työkalu on avattu ja toimintavalmis.

Lukitseminen

Paina käytön jälkeen kahvat yhteen ja lukitse varmistinsalpa (6) työntämällä se eteenpäin. Lukitse aina puutarhasakset, kun ne eivät ole käytössä.

Tarttuminen kahvoihin (katso kuvat B2–B4)

Pidä kiinni puutarhalaitteesta sen etuosasta, kuvan mukaisesti. Älä pitele puutarhalaitetta kahvojen takaosasta tai niin, että sormi tai sormet ovat kahvojen välissä.

Voima-avustettu leikkaaminen (katso kuva B)

Puutarhalaitte avustaa käyttäjää leikkaamisessa. Saksia käytetään manuaalisesti tavanomaisten puutarhasaksien tavalla, ja ne leikkaavat ilman avustusta kunnes oksan määrätty läpimitta ylittyy. Oksien läpimittojen ollessa suurempia, sisään-

rakennettu moottori käynnistää voiman avustuksen. Melun syntyminen voima-avustetussa leikkauksessa on normaalia. Voiman avustus toimii vain niin kauan, kun kahvoihin kohdistuu voimaa. **Jos kahvoihin ei kohdistu painetta, puutarhalaitte pysähtyy.**

Työskentelyohjeita

Vihjeitä vesakon leikkaamiseen (katso kuvat C1–C10)

Älä käytä laitetta epäsuotuisassa työasennossa. Tämä saattaa johtaa vakaviin loukkaantumisiin.

Pidä vapaa kätesi turvallisella etäisyydellä työalueelta.

Älä kosketa teriä. Ne ovat hyvin teräviä ja voit viiltää itsesi.

- C1** Käytä aina suojakäsineitä leikkuun aikana.
- C2** Älä leikkaa liian läheltä runkoa, jotta leikkuukohta pystyy parantumaan.
- C3** Leikkaa aina 8 mm silmun yläpuolelta.
- C4** Leikkauksen tulee aleta silmusta, jotta sadevesi voi valua pois.
- C5** Jos poistat kokonaisen vesan, tulee se leikata haaraan asti.
- C6** Älä työnnä oksaleikkurin teriä maahan juurivesojen leikkaamiseksi.
- C7** Leikkaa oksat yksittäin kuvan osoittamalla tavalla.
- C8** Poista liian tiheä kasvusto tai risteävät oksanhaarat.
- C9** Poista ohut tai heikko kasvusto.
- C10** Poista aina kuolleet, vaurioituneet tai sairaat oksat.

Vianetsintä



Seuraavassa taulukossa on yleistä tietoa viankorjauksesta. Akun lataustilan näyttö antaa lisätietoa, jota voi käyttää vian tai ongelman tunnistamisessa.

Vian oire	Mahdolliset syyt	Korjaustoimenpide
Puutarhalaitte pysähtyy leikkauksessa	Liian pieni kahvoihin kohdistuva paine	Paina kahvat yhteen leikkauksessa Paina kahvoja kovemmin yhteen
Terät jäävät puristukseen paksuun oksaan	Akun kapasiteetti on pieni Puu on liian kova Läpimitta on liian suuri Väärä leikkausasento	Pidä kiinni ainoastaan puutarhalaitteen ylemmästä kahvasta ja vapauta se liikuttamalla teriä edestakaisin Lataa akku tarvittaessa
Voima-avustettua leikkausta ei voi käynnistää, jos LED vilkkuu leikkauksessa:		
LED vilkkuu 3 kertaa punaisena	Leikattava puu on liian paksu/kova Akun varaus on liian pieni	Koeta leikata oksaa ohuemmasta kohdasta Lataa akku
LED vilkkuu 2 kertaa punaisena	Akun lämpötila on liian korkea Akun lämpötila on liian alhainen	Ympäristön lämpötila on liian korkea (älä altista puutarhalaitetta suoralle auringonvalolle) Odota 10–15 minuuttia, jotta akku saisi jäähtyä Ympäristön lämpötila on liian alhainen (älä käytä puutarhalaitetta alle –20 °C ulkolämpötilassa) Säilytä puutarhalaitte sisätilassa, kun sitä ei käytetä
LED vilkkuu 1 kertaa punaisena	Akun varaus on liian pieni	Lataa akku
LED vilkkuu vihreänä ja sitten heti punaisena	Voiman avustus on viallinen	Ota yhteyttä asiakaspalveluun
LED vilkkuu nopeasti punaisena leikkauksen jälkeen	Aika leikkausten välissä on liian lyhyt	Pidä vähän pidempi tauko kahden peräkkäisen leikkauksen välissä

Kunnossapito ja huolto

Huolto, puhdistus ja varastointi

- **Pidä aina puutarhalaite puhtaana, jotta voit työskennellä hyvin ja turvallisesti.**
- Käytä aina suojakäsineitä, kun työskentelet laitteen kanssa tai aiot tehdä huolto-/puhdistustöitä.

Jos akku ei enää toimi, käänny valtuutetun **Bosch**-huoltopisteen puoleen.

Kahvojen välissä olevaa joustaa (4) EI voi vaihtaa EIKÄ SITÄ pidä poistaa. Tämän ohjeen noudattamatta jättäminen saattaa johtaa vakaviin loukkaantumisiin.

Terän vaihto (katso kuvat D1–D4)

Varaterä: F 016 800 475

Vapauta puutarhalaite varmistinsalvan avulla (6).

Käytä varaterän ohessa oleva kuusiokoloavainta ruuvien (8) ja holkin (10) yhteiseen poistoon ja siten terän irrotukseen.

Asenna uusi terä (1) kuvan osoittamalla tavalla. Asenna siten holkki (10) ja ruuvi (8) yhdessä paikoilleen ja kiristä ruuvi kuusiokoloavaimella.

Pensasleikkuun jälkeen/säilytys

Puhdista puutarhalaite ulkoa huolella pehmeällä harjalla ja rievulla. Älä käytä vettä äläkä liuottimia tai kiillotusaineita. Poista kaikki kerrostumat.

Voitele terät huoltosuihkeella varastointia varten.

Säilytä puutarhalaite varmassa, kuivassa paikassa, lasten ulottumattomissa, ja lukitulla varmistinsalvalla (6). **Älä jätä puutarhalaitetta ilman valvontaa kun se ei ole käytössä.** Älä koskaan aseta mitään muita esineitä puutarhalaitteen päälle.

Asiakaspalvelu ja käyttöneuvonta

Asiakaspalvelu vastaa tuotteesi korjausta ja huoltoa sekä vaurioita koskeviin kysymyksiin. Räjätyskuvat ja varaosatiedot ovat myös verkko-osoitteessa: www.bosch-pt.com Bosch-käyttöneuvontatiimi vastaa mielellään tuotteita ja tarvikkeita koskeviin kysymyksiin.

Ilmoita kaikissa kyselyissä ja varaosatilauksissa 10-numeroinen tuotenumero, joka on ilmoitettu tuotteen mallikilvessä.

Suomi

Robert Bosch Oy
Bosch-keskushuolto
Pakkalantie 21 A
01510 Vantaa
Voitte tilata varaosat suoraan osoitteesta www.bosch-pt.fi.
Puh.: 0800 98044
Faksi: 010 296 1838
www.bosch-pt.fi

Muut asiakaspalvelun yhteystiedot löydät kohdasta:

www.bosch-pt.com/serviceaddresses

Kuljetus

Toimitukseen kuuluvat litiumioniakut ovat vaarallisia aineita koskevien lakimääräysten alaisia. Käyttäjä saa kuljettaa akkuja liikenteessä ilman erikoistoimenpiteitä.

Jos lähetys tehdään kolmansien osapuolten kautta (esim.: lentorahtina tai huolintaliikkeen välityksellä), tällöin on huomioitava pakkausta ja merkintää koskevat erikoisvaatimukset. Lähetystä varten tuote täytyy pakata vaarallisten aineiden asiantuntijan neuvon mukaan.

Hävitys



Toimita tuotteet, akut, lisätarvikkeet ja pakkausmateriaali ympäristöystävälliseen jätteiden kierrätykseen.



Älä heitä tuotteita tai akkuja/paristoja talousjätteisiin!

Koskee vain EU-maita:

Eurooppalaisen direktiivin 2012/19/EY mukaan käyttökelvottomat sähkötyökalut ja eurooppalaisen direktiivin 2006/66/EY mukaan vialliset tai luppuun käytetyt akut/paristot täytyy kerätä erikseen ja toimittaa ympäristöystävälliseen kierrätykseen.

Jos käytöstä poistetut sähkö- ja elektroniikkalaitteet hävitetään epäasianmukaisesti, niiden mahdollisesti sisältämät vaaralliset aineet voivat aiheuttaa haittaa ympäristölle ja ihmisten terveydelle.

Akut/paristot:

Li-Ion:

Noudata luvussa "Kuljetus" annettuja ohjeita (katso "Kuljetus", Sivuu 81).

- **Vain ammattilainen saa irrottaa sisäänrakennetut akut hävittämistä varten.** Laitteen kuoren avaaminen saattaa tuhota laitteen.

Akun poistamiseksi tuotteesta painat laukaisinta, kunnes akku on täysin purkautunut. Ruuvaa ruuvit irti rungosta ja ota rungon kuori pois, jotta saat akun irrotettua. Oikosulun estämiseksi, irrota akun liittännät yksitellen ja eristä sitten navat. Täydellisestä purkamisesta huolimatta akussa on vieläkin jäljellä jäännösvaraus, joka voi vapautua oikosulkutilanteessa.

Ελληνικά

Υποδείξεις ασφαλείας

Επεξήγηση των συμβόλων



Διαβάστε τις οδηγίες χειρισμού.



Υπόδειξη κινδύνου, γενικά.



Να κρατάτε τα χέρια σας μακριά από το μαχαίρι.



Μη χρησιμοποιείτε το προϊόν υπό βροχή και μην το εκθέτετε στη βροχή.

Γενικές υποδείξεις ασφαλείας για ηλεκτρικά εργαλεία

⚠ ΠΡΟΕΙΔΟ-ΠΟΙΗΣΗ

Διαβάστε όλες τις υποδείξεις ασφαλείας, οδηγίες, εικονογραφήσεις και όλα τα τεχνικά στοιχεία, που συνοδεύουν αυτό το ηλεκτρικό εργαλείο.

Αμέλειες κατά την τήρηση των ακόλουθων υποδείξεων μπορεί να προκαλέσουν ηλεκτροπληξία, πυρκαγιά και/ή σοβαρούς τραυματισμούς.

Φυλάξτε όλες τις προειδοποιητικές υποδείξεις και οδηγίες για κάθε μελλοντική χρήση.

Ο όρος «ηλεκτρικό εργαλείο» που χρησιμοποιείται στις προειδοποιητικές υποδείξεις αναφέρεται σε ηλεκτρικά εργαλεία που τροφοδοτούνται από το ηλεκτρικό δίκτυο (με ηλεκτρικό καλώδιο) καθώς και σε ηλεκτρικά εργαλεία που τροφοδοτούνται από μπαταρία (χωρίς ηλεκτρικό καλώδιο).

Ασφάλεια στο χώρο εργασίας

- ▶ **Διατηρείτε τον χώρο εργασίας καθαρό και καλά φωτισμένο.** Ρύπανση ή σκοτεινές περιοχές προκαλούν ατυχήματα.
- ▶ **Μην εργάζεσθε με το ηλεκτρικό εργαλείο σε περιβάλλον, όπου υπάρχει κίνδυνος έκρηξης, όπως με την παρουσία εύφλεκτων υγρών, αερίων ή σκόνης.** Τα ηλεκτρικά εργαλεία δημιουργούν σπινθηρισμό ο οποίος μπορεί να αναφλέξει τη σκόνη ή τις αναθυμιάσεις.
- ▶ **Όταν χρησιμοποιείτε το ηλεκτρικό εργαλείο, κρατάτε μακριά τα παιδιά και άλλα τυχόν παρευρισκόμενα άτομα.** Σε περίπτωση απόσπασης της προσοχής σας μπορεί να χάσετε τον έλεγχο του εργαλείου.

Ηλεκτρική ασφάλεια

- ▶ **Το φως του ηλεκτρικού εργαλείου πρέπει να ταιριάζει στην πρίζα. Μην τροποποιήσετε το φως με κανέναν τρόπο. Μην χρησιμοποιείτε φως προσαρμογής σε συνδυασμό με γειωμένα ηλεκτρικά εργαλεία.** Αμεταποίητα φως και κατάλληλες πρίζες μειώνουν τον κίνδυνο ηλεκτροπληξίας.
- ▶ **Αποφεύγετε την επαφή του σώματός σας με γειωμένες επιφάνειες, όπως σωληνες, θερμαντικά σώματα (καλοριφέρ), κουζίνες ή ψυγεία.** Όταν το σώμα σας είναι γειωμένο αυξάνεται ο κίνδυνος ηλεκτροπληξίας.
- ▶ **Μην εκθέτετε τα ηλεκτρικά εργαλεία στη βροχή ή στην υγρασία.** Η διείσδυση νερού σ' ένα ηλεκτρικό εργαλείο αυξάνει τον κίνδυνο ηλεκτροπληξίας.
- ▶ **Μην τραβάτε το καλώδιο. Μη χρησιμοποιείτε το καλώδιο για τη μεταφορά ή το τράβηγμα για την αποσύν-**

δεση του ηλεκτρικού εργαλείου. Κρατάτε το καλώδιο μακριά από θερμότητα, λάδι, κοφτερές ακμές ή κινούμενα εξαρτήματα. Τυχόν χαλασμένα ή περιπλεγμένα ηλεκτρικά καλώδια αυξάνουν τον κίνδυνο ηλεκτροπληξίας.

- ▶ **Όταν εργάζεσθε μ' ένα ηλεκτρικό εργαλείο στην ύπαιθρο, χρησιμοποιείτε καλώδιο επέκτασης (μπαλαντέζα) που είναι κατάλληλο και για εξωτερική χρήση.** Η χρήση καλωδίων επιμήκυνσης κατάλληλων για υπαίθριους χώρους ελαττώνει τον κίνδυνο ηλεκτροπληξίας.
- ▶ **Όταν η χρήση του ηλεκτρικού εργαλείου σε υγρό περιβάλλον είναι αναπόφευκτη, τότε χρησιμοποιήστε έναν προστατευτικό διακόπτη διαρροής (διακόπτης FI/RCD).** Η χρήση ενός προστατευτικού διακόπτη διαρροής ελαττώνει τον κίνδυνο ηλεκτροπληξίας.

Ασφάλεια προσώπων

- ▶ **Να είστε σε επαγρύπνηση, δίνετε προσοχή στην εργασία που κάνετε και χρησιμοποιείτε το ηλεκτρικό εργαλείο με περίσκεψη. Μην χρησιμοποιείτε το ηλεκτρικό εργαλείο όταν είστε κουρασμένοι ή υπό την επήρεια ναρκωτικών, οινόπνευματος ή φαρμάκων.** Μια στιγμήα απροσεξία κατά το χειρισμό του ηλεκτρικού εργαλείου μπορεί να οδηγήσει σε σοβαρούς τραυματισμούς.
- ▶ **Χρησιμοποιείτε τον προσωπικό εξοπλισμό προστασίας. Φοράτε πάντα προστατευτικά γυαλιά.** Ο κατάλληλος προστατευτικός εξοπλισμός, όπως μάσκα προστασίας από σκόνη, αντιολισθητικά υποδήματα ασφαλείας, προστατευτικό κράνος ή ωτασπίδες, ανάλογα με τις εκάστοτε συνθήκες, ελαττώνει τον κίνδυνο τραυματισμών.
- ▶ **Αποφεύγετε την αθέλητη εκκίνηση. Βεβαιωθείτε, ότι ο διακόπτης είναι στη θέση Off, πριν συνδέσετε το ηλεκτρικό εργαλείο με την πηγή τροφοδοσίας και/ή την μπαταρία καθώς και πριν το παραλάβετε ή το μεταφέρετε.** Όταν μεταφέρετε τα ηλεκτρικά εργαλεία έχοντας το δάχτυλό σας στο διακόπτη ή όταν συνδέσετε τα ηλεκτρικά εργαλεία με την πηγή ρεύματος όταν αυτά είναι ακόμη στη θέση ON, τότε δημιουργείται κίνδυνος τραυματισμών.
- ▶ **Απομακρύνετε από το ηλεκτρικό εργαλείο τυχόν εξαρτήματα ρύθμισης ή κλειδιά πριν θέσετε το ηλεκτρικό εργαλείο σε λειτουργία.** Ένα εργαλείο ή κλειδί συναρμολογημένο σ' ένα περιστρεφόμενο τμήμα ενός ηλεκτρικού εργαλείου μπορεί να οδηγήσει σε τραυματισμούς.
- ▶ **Προσέχετε πως στέκεστε. Φροντίστε για την ασφαλή στάση του σώματός σας και διατηρείτε πάντοτε την ισορροπία σας.** Έτσι μπορείτε να ελέγξετε καλύτερα το ηλεκτρικό εργαλείο σε περιπτώσεις απροσδόκων περιστάσεων.
- ▶ **Φοράτε σωστή ενδυμασία. Μη φοράτε φαρδιά ρούχα ή κοσμήματα. Κρατάτε τα μαλλιά και τα ρούχα σας μακριά από τα κινούμενα εξαρτήματα.** Χαλαρή ενδυμασία, κοσμήματα ή μακριά μαλλιά μπορεί να εμπλακούν στα κινούμενα εξαρτήματα.
- ▶ **Όταν υπάρχει η δυνατότητα σύνδεσης διατάξεων αναρρόφησης ή συλλογής σκόνης, βεβαιωθείτε ότι αυτές είναι συνδεδεμένες και ότι χρησιμοποιούνται σωστά.** Η χρήση μιας αναρρόφησης σκόνης μπορεί να ελαττώσει τον κίνδυνο που προκαλείται από τη σκόνη.

- ▶ **Μην εφησυχάζετε σε μια λάθος ασφάλεια και μην αφήσετε τους κανόνες ασφαλείας για τα ηλεκτρικά εργαλεία, ακόμα και όταν μετά από συχνή χρήση είστε εξοικειωμένοι με το εργαλείο.** Ένας απρόσεκτος χειρισμός μπορεί μέσα σε κλάσματα του δευτερολέπτου να οδηγήσει σε σοβαρούς τραυματισμούς.

Χρήση και φροντίδα των ηλεκτρικών εργαλείων

- ▶ **Μην υπερφορτώνετε το ηλεκτρικό εργαλείο. Χρησιμοποιήστε το σωστό ηλεκτρικό εργαλείο για την εφαρμογή σας.** Με το κατάλληλο ηλεκτρικό εργαλείο εργάζεστε καλύτερα και ασφαλέστερα στην αναφερόμενη περιοχή ισχύος.
- ▶ **Μη χρησιμοποιήσετε ποτέ ένα ηλεκτρικό εργαλείο που έχει χαλασμένο διακόπτη On/Off.** Ένα ηλεκτρικό εργαλείο που δεν μπορείτε πλέον να το θέσετε σε λειτουργία και/ή εκτός λειτουργίας είναι επικίνδυνο και πρέπει να επισκευαστεί.
- ▶ **Αποσυνδέστε το φις από την πρίζα και/ή απομακρύνετε μια αποσπώμενη μπαταρία από το ηλεκτρικό εργαλείο, προτού εκτελέσετε ρυθμίσεις, αλλάξετε εξαρτήματα ή προτού φυλάξετε το ηλεκτρικό εργαλείο.** Αυτά τα προληπτικά μέτρα ασφαλείας μειώνουν τον κίνδυνο από τυχόν αθέλητη εκκίνηση του ηλεκτρικού εργαλείου.
- ▶ **Φυλάγετε τα ηλεκτρικά εργαλεία που δε χρησιμοποιούνται μακριά από παιδιά και μην επιτρέψετε τη χρήση του ηλεκτρικού εργαλείου σε άτομα που δεν είναι εξοικειωμένα με το ηλεκτρικό εργαλείο ή τις οδηγίες για τη λειτουργία του ηλεκτρικού εργαλείου.** Τα ηλεκτρικά εργαλεία είναι επικίνδυνα όταν χρησιμοποιούνται από άπειρα πρόσωπα.
- ▶ **Συντηρείτε τα ηλεκτρικά εργαλεία και τα εξάρτημα. Ελέγχετε, αν τα κινούμενα εξαρτήματα είναι σωστά ευθυγραμμισμένα και προσαρμοσμένα ή μήπως έχουν σπάσει τυχόν εξαρτήματα ή οποιαδήποτε άλλη κατάσταση, η οποία επηρεάζει τη λειτουργία του ηλεκτρικού εργαλείου. Σε περίπτωση βλάβης, επισκευάστε το ηλεκτρικό εργαλείο πριν τη χρήση.** Η κακή συντήρηση των ηλεκτρικών εργαλείων αποτελεί αιτία πολλών ατυχημάτων.
- ▶ **Διατηρείτε τα εργαλεία κοπής κοφτερά και καθαρά.** Προσεκτικά συντηρημένα κοπτικά εργαλεία σφηνώνουν δυσκολότερα και οδηγούνται ευκολότερα.
- ▶ **Χρησιμοποιείτε τα ηλεκτρικά εργαλεία τα εξαρτήματα κτλ. σύμφωνα με αυτές τις οδηγίες, λαμβάνοντας υπόψη τις συνθήκες εργασίας και τις εργασίες που πρέπει να εκτελεστούν.** Η χρησιμοποίηση των ηλεκτρικών εργαλείων για εργασίες που δεν προβλέπονται γι' αυτά μπορεί να δημιουργήσει επικίνδυνες καταστάσεις.
- ▶ **Διατηρείτε τις λαβές και τις επιφάνειες λαβής στεγνές, καθαρές και ελεύθερες από λάδι και γρασό.** Οι ολισθηρές λαβές και επιφάνειες λαβής δεν επιτρέπουν κανέναν ασφαλή χειρισμό και έλεγχο του ηλεκτρικού εργαλείου σε τυχόν απρόβλεπτες καταστάσεις.

Προσεκτικός χειρισμός και χρήση εργαλείων μπαταρίας

- ▶ **Επαναφορτίζετε μόνο με τον φορτιστή που καθορίζεται από τον κατασκευαστή.** Ένας φορτιστής που είναι κατάλληλος μόνο για ένα συγκεκριμένο τύπο μπαταριών δη-

μιουργεί κίνδυνο πυρκαγιάς όταν χρησιμοποιηθεί για άλλες μπαταρίες.

- ▶ **Χρησιμοποιείτε τα ηλεκτρικά εργαλεία μόνο με τις ειδικά σχεδιασμένες μπαταρίες.** Η χρήση άλλων μπαταριών μπορεί να οδηγήσει σε τραυματισμούς και να δημιουργήσει κίνδυνο πυρκαγιάς.
- ▶ **Όταν η μπαταρία δε χρησιμοποιείται, κρατήστε την μακριά από άλλα μεταλλικά αντικείμενα, όπως συνδετήρες χαρτιών, νομίσματα, κλειδιά, καρφιά, βίδες ή άλλα μικρά μεταλλικά αντικείμενα που μπορούν να βραχυκυκλώσουν τις επαφές της μπαταρίας.** Ένα βραχυκύκλωμα των επαφών της μπαταρίας μπορεί να προκαλέσει τραυματισμούς ή φωτιά.
- ▶ **Μια τυχόν εσφαλμένη χρήση μπορεί να οδηγήσει σε διαροή υγρών από την μπαταρία. Αποφεύγετε κάθε επαφή μ' αυτά. Σε περίπτωση τυχαίας επαφής ξεπλύνετε καλά με νερό. Εάν τα υγρά έρθουν σε επαφή με τα μάτια, ζητήστε επιπλέον ιατρική βοήθεια.** Διαρρέοντα υγρά μπαταρίας μπορεί να οδηγήσουν σε ερεθισμούς του δέρματος ή σε εγκαύματα.
- ▶ **Μην χρησιμοποιείτε μπαταρία ή εργαλείο που είναι κατεστραμμένο ή τροποποιημένο.** Οι χαλασμένες ή τροποποιημένες μπαταρίες μπορεί να παρουσάσουν μια απρόβλεπτη συμπεριφορά και να οδηγήσουν σε φωτιά, έκρηξη ή σε κίνδυνο τραυματισμού.
- ▶ **Μην εκθέτετε μια μπαταρία ή ένα εργαλείο μπαταρίας σε φωτιά ή σε πολύ υψηλές θερμοκρασίες.** Η έκθεση στη φωτιά ή σε θερμοκρασία πάνω από τους 130 °C μπορεί να προκαλέσει έκρηξη.
- ▶ **Τηρείτε όλες τις υποδείξεις για τη φόρτιση και μη φορτίζετε την μπαταρία ή το εργαλείο μπαταρίας ποτέ εκτός της περιοχής θερμοκρασίας που αναφέρεται στις οδηγίες λειτουργίας.** Η λάθος φόρτιση ή η φόρτιση εκτός της επιτρεπτής περιοχής θερμοκρασίας μπορεί να καταστρέψει την μπαταρία και να αυξήσει τον κίνδυνο πυρκαγιάς.

Σέρβις

- ▶ **Δώστε το ηλεκτρικό εργαλείο σας για συντήρηση από εξειδικευμένο προσωπικό, χρησιμοποιώντας μόνο γνήσια ανταλλακτικά.** Έτσι εξασφαλίζετε τη διατήρηση της ασφάλειας του ηλεκτρικού εργαλείου.
- ▶ **Μη συντηρείτε ποτέ χαλασμένες μπαταρίες.** Κάθε συντήρηση των μπαταριών πρέπει να πραγματοποιείται μόνο από τον κατασκευαστή ή από εξουσιοδοτημένα συνεργεία σέρβις πελατών.

Υποδείξεις ασφαλείας για ψαλίδια μπαταρίας

- ▶ Αυτή η συσκευή δεν προορίζεται για χρήση από άτομα (συμπεριλαμβανομένων και των παιδιών) με περιορισμένες σωματικές, αισθητήριες ή πνευματικές ικανότητες ή με ελλιπή εμπειρία και/ή γνώση, εκτός αν αυτά επιτηρούνται από ένα για την ασφάλειά τους αρμόδιο πρόσωπο ή καθοδηγούνται από το πρόσωπο αυτό για τον τρόπο χρήσης της συσκευής. Τα παιδιά πρέπει να επιτηρούνται. Έτσι θα είστε σίγουροι ότι δε θα παίξουν με το μηχάνημα.

- ▶ Μην αφήνετε τα παιδιά να χρησιμοποιούν τη συσκευή. Μην αφήνετε τη συσκευή ανεπιτήρητη και αποθηκεύετε τις συσκευές που δεν χρησιμοποιείτε σε μέρος ασφαλές και απρόσβατο σε παιδιά.
- ▶ Μην χρησιμοποιείτε τη συσκευή και μην φορτίζετε την μπαταρία σε μέρος εκτεθειμένο στη βροχή.
- ▶ Μην αποθηκεύετε τη συσκευή σε μέρος εκτεθειμένο στη βροχή ή σε υγρό περιβάλλον.
- ▶ Να κρατάτε απόσταση ασφαλείας από άτομα που βρίσκονται κοντά στην περιοχή εργασίας.
- ▶ **Προσέχετε να μην μπαίνουν ξένα αντικείμενα ανάμεσα στις λεπίδες.** Να αφαιρείτε τυχόν ξένα αντικείμενα από τις λεπίδες.
- ▶ Προσέχετε μην κόψετε τυχόν κρυφά ηλεκτροφόρα καλώδια.
- ▶ **Να κρατάτε το ελεύθερο χέρι σας πάντοτε σε ασφαλή απόσταση από την περιοχή εργασίας. Μην αγγίζετε τις λεπίδες.** Οι λεπίδες είναι πολύ κοφτερές και μπορεί να κοπείτε.
- ▶ Να είστε προσεκτικός/προσεκτική όταν εργάζεστε με το μηχάνημα και να βεβαιώνετε ότι τα δάχτυλα του ελεύθερου χεριού σας, με το οποίο κρατάτε ή παραμερίζετε τα κλαδιά που κόβετε, δεν εκτίθενται στα κοφτερά μαχαίρια.
- ▶ **Μην ασκείτε βία στο μηχάνημα.** Μπορεί να γλιστρήσετε και να τραυματιστείτε ή να κόψετε αθέλητα κάτι άλλο.
- ▶ Ελέγχετε προσεκτικά τη λεπίδα κάθε φορά που ξεκινάτε την εργασία σας.
- ▶ Να χειρίζεστε τις λεπίδες με μεγάλη προσοχή, για να αποφύγετε τυχόν κοπές και τραυματισμούς απ' αυτές.
- ▶ Πριν από κάθε χρήση καθώς και πριν από κάθε έλεγχο ή συντήρηση να μανταλώνετε κλειδώμα ασφαλείας.
- ▶ Να φοράτε πάντοτε προστατευτικά γάντια όταν εργάζεστε με το μηχάνημα καθώς και όταν πρόκειται να διεξάγετε εργασίες συντήρησης ή/και καθαρισμού.
- ▶ Χρησιμοποιείτε το μηχάνημα μόνο για εργασίες για τις οποίες προορίζεται (βλέπε «Χρήση σύμφωνα με τον προορισμό», Σελίδα 85).



Προστατεύετε την μπαταρία από υπερβολικές θερμοκρασίες, π. χ. ακόμη και από συνεχή ηλικιακή ακτινοβολία, φωτιά, νερό και υγρασία. Υπάρχει κίνδυνος έκρηξης.

Υποδείξεις ασφαλείας για φορτιστές

- ▶ Μην επιτρέψετε ποτέ τη χρήση του φορτιστή σε παιδιά ή σε άτομα με περιορισμένες φυσικές, αισθητηριακές ή πνευματικές ικανότητες ή έλλειψη πείρας ή/και έλλειψη γνώσεων ή/και σε άτομα που δεν είναι εξοικειωμένα με τις παρούσες οδηγίες χρήσης. Η ηλικία του χειριστή περιορίζεται ενδεχομένως από σχετικές εθνικές διατάξεις.
- ▶ Εποπτεύετε τα παιδιά. Έτσι εξασφαλίζετε ότι τα παιδιά δεν θα παίξουν με το φορτιστή.
- ▶ **Μην εκθέτετε τη συσκευή στη βροχή και την υγρασία.** Η διείσδυση νερού σ' ένα φορτιστή αυξάνει τον κίνδυνο ηλεκτροπληξίας.
- ▶ **Διατηρείτε τον φορτιστή καθαρό.** Με τη ρύπανση υπάρχει ο κίνδυνος ηλεκτροπληξίας.

- ▶ **Πριν από κάθε χρήση, ελέγχετε τον φορτιστή και το καλώδιο USB. Σε περίπτωση διαπίστωσης βλάβης, μην χρησιμοποιήσετε τη συσκευή. Μην ανοίξετε ποτέ μόνοι σας τον φορτιστή. Όλες οι επισκευές πρέπει να διεξάγονται από ένα κατάστημα σέρβις της Bosch.** Οι φορτιστές και τα καλώδια USB με ελάττωμα αυξάνουν τον κίνδυνο ηλεκτροπληξίας.
- ▶ **Μην θέτετε σε λειτουργία τον φορτιστή επάνω σε εύφλεκτη επιφάνεια (π. χ. χαρτί, υφάσματα κτλ.) ή μέσα σε εύφλεκτο περιβάλλον.** Δημιουργείται κίνδυνος πυρκαγιάς εξαιτίας της θέρμανσης του φορτιστή.
- ▶ **Σε περίπτωση φθοράς της συσκευής μπορεί να διαφύγουν αέρια. Αφήστε να μπει καθαρός αέρας και επισκεφτείτε ένα γιατρό σε περίπτωση που έχετε ενοχλήσεις.** Οι αναθυμιάσεις μπορεί να ερεθίσουν τις αναπνευστικές οδούς

Σύμβολα

Τα σύμβολα που ακολουθούν είναι σημαντικά για την ανάγνωση και την κατανόηση των οδηγιών χρήσης. Παρακαλούμε να αποτυπώσετε στο μυαλό σας τα σύμβολα και τη σημασία τους. Η σωστή ερμηνεία των συμβόλων συμβάλλει στον καλύτερο και ασφαλέστερο χειρισμό του εργαλείου με πεπεισμένο αέρα.

Σύμβολο	Σημασία
	Φοράτε πάντα προστατευτικά γυαλιά και στερεά παπούτσια όταν εργάζεστε με το προϊόν.
	Χρησιμοποιείτε τον φορτιστή μόνο σε εσωτερικούς χώρους, υπό συνθήκες ξηρασίας.
	Κατεύθυνση κίνησης
	Κατεύθυνση αντίδρασης
	Φορέστε προστατευτικά γάντια
	Βάρος
	Θέση σε λειτουργία
	Θέση εκτός λειτουργίας
	Εγκριμένη ενέργεια
	Απαγορευμένη ενέργεια
	Ακουστικός θόρυβος
	Πρόσθετα εξαρτήματα/Ανταλλακτικά

Περιγραφή προϊόντος και ισχύος



Διαβάστε όλες τις υποδείξεις ασφαλείας και τις οδηγίες. Αμέλειες κατά την τήρηση των υποδείξεων ασφαλείας και των οδηγιών μπορεί να προκαλέσουν ηλεκτροπληξία, κίνδυνο πυρκαγιάς ή/και σοβαρούς τραυματισμούς.

Λάβετε υπόψη σας τις εικόνες στο πίσω μέρος της οδηγίας λειτουργίας.

Χρήση σύμφωνα με τον προορισμό

Το μηχάνημα προορίζεται για χρήση στον ιδιωτικό τομέα, για την κοπή κλαδιών και φυτών πάχους έως 25 mm (20 mm σκληρό ξύλο).

Περιεχόμενο συσκευασίας

Βγάλτε προσεκτικά το μηχάνημα κήπου από τη συσκευασία και ελέγξτε αν περιλαμβάνονται όλα τα παρακάτω τμήματα:

- EasyPrune
- Καλώδιο micro-USB
- Οδηγίες χειρισμού

Σε περίπτωση που λείπουν ή έχουν υποστεί ζημιά κάποια εξαρτήματα, τότε σας παρακαλούμε να απευθυνθείτε στον έμπορό σας.

Τεχνικά χαρακτηριστικά

Ψαλίδι κήπου με μπαταρία		EasyPrune
Κωδικός αριθμός		3 600 HB2 1..
Ονομαστική τάση	V	3,6
Μέγιστη απόδοση κοπής	mm	20 (σκληρό ξύλο)
	mm	25 (μαλακό ξύλο)
Μέγ. αρ. κοπών ανά φόρτιση (μέγεθος των κοπών ανά φόρτιση)		450
Βάρος σύμφωνα με EPTA-Procedure 01:2014	kg	0,49
Συνιστώμενη θερμοκρασία περιβάλλοντος κατά τη φόρτιση	°C	+10... +45
Επιτρεπόμενη θερμοκρασία περιβάλλοντος κατά τη λειτουργία ^{A)} και σε περίπτωση αποθήκευσης	°C	-10... +50
Επαναφορτιζόμενη μπαταρία		ιόντων λιθίου
Χωρητικότητα	Ah	1,5
Ενέργεια	Wh	5,4
Αριθμός στοιχείων μπαταρίας		1

A) Περιορισμένη ισχύς στις θερμοκρασίες <0 °C

Τα στοιχεία ισχύουν για μια ονομαστική τάση [U] 230 V. Σε περίπτωση που υπάρχουν αποκλίνοσες τάσεις και στις ειδικές για κάθε χώρα εκδόσεις αυτά τα στοιχεία μπορεί να διαφέρουν.

Καλώδιο φόρτισης

Κωδικός αριθμός 1 607 000 CGP

Φορτιστής

Κωδικός αριθμός

Απεικονιζόμενα στοιχεία

Η απαρίθμηση των απεικονιζόμενων στοιχείων αναφέρεται στην απεικόνιση της συσκευής στις εικονογραφημένες σελίδες.

- (1) Αντικαταστήσιμη λεπίδα
- (2) Σταθερή λεπίδα
- (3) Κόπτης συρμάτων
- (4) Ελατήριο
- (5) Υποδοχή micro USB
- (6) Κλειδωμα ασφαλείας
- (7) Ένδειξη κατάστασης φόρτισης της μπαταρίας
- (8) Βίδα για στερέωση της λεπίδας
- (9) Βύσμα micro USB
- (10) Υποδοχή για τη στερέωση της λεπίδας

Τα πρόσθετα εξαρτήματα που απεικονίζονται ή περιγράφονται δεν περιέχονται στη στάνταρ συσκευασία. Για τον πλήρη κατάλογο προαιρετικών εξαρτημάτων βλέπε το πρόγραμμα των εξαρτημάτων μας.

Φορτιστής			
	EU	2 609 120 713	1 600 A00 3RK
	UK	2 609 120 718	1 600 A00 48V
	AUS	2 609 120 717	1 600 A00 48U
	JP	2 609 120 715	1 600 A00 48T
Ονομαστική τάση	V	5,0	5,0
Ρεύμα φόρτισης	A	1,0	0,5
Χρόνος φόρτισης (άδεια μπαταρία)	h	3,5	3,5
Βάρος σύμφωνα με EPTA-Procedure 01:2014	kg	0,06	0,06
Βαθμός προστασίας		□/II	□/II

Πληροφορίες για κραδασμούς και θορύβους

Οι τιμές μέτρησης για τους θορύβους εξακριβώθηκαν σύμφωνα με **EN 62841-1**.

Η χαρακτηριστική στάθμη ακουστικής πίεσης του ηλεκτρικού εργαλείου εξακριβώθηκε σύμφωνα με την καμπύλη A και είναι χαμηλότερη από 70 dB(A).

Οι συνολικές τιμές ταλαντώσεων a_h (διανυσματικό άθροισμα τριών κατευθύνσεων) και η αβεβαιότητα K υπολογίστηκαν σύμφωνα με **EN 62841-1**: $a_h = 2,5 \text{ m/s}^2$, $K = 1,5 \text{ m/s}^2$.

Η στάθμη κραδασμών και η τιμή εκπομπής θορύβου που αναφέρονται σ' αυτές τις οδηγίες έχουν μετρηθεί σύμφωνα με μια τυποποιημένη μέθοδο μέτρησης και μπορούν να χρησιμοποιηθούν στη σύγκριση των διαφόρων ηλεκτρικών εργαλείων. Είναι επίσης κατάλληλες για μια προσωρινή εκτίμηση της εκπομπής κραδασμών και θορύβου.

Η αναφερόμενη στάθμη κραδασμών και τιμή εκπομπής θορύβου αντιπροσωπεύουν τις βασικές χρήσεις του ηλεκτρικού εργαλείου. Σε περίπτωση όμως που το ηλεκτρικό εργαλείο χρησιμοποιηθεί διαφορετικά με μη προτεινόμενα εξαρτήματα ή χωρίς επαρκή συντήρηση, τότε η στάθμη κραδασμών και η τιμή εκπομπής θορύβου αποκλίνουν. Αυτό μπορεί να αυξήσει σημαντικά την εκπομπή κραδασμών και θορύβου κατά τη συνολική διάρκεια του χρόνου εργασίας.

Για την ακριβή εκτίμηση των εκπομπών κραδασμών και θορύβου θα πρέπει να λαμβάνονται επίσης υπόψη και οι χρόνοι κατά τη διάρκεια των οποίων το εργαλείο είναι απενεργοποιημένο ή λειτουργεί, χωρίς όμως στην πραγματικότητα να χρησιμοποιείται. Αυτό μπορεί να μειώσει σημαντικά τις εκπομπές κραδασμών και θορύβου κατά τη συνολική διάρκεια του χρόνου εργασίας.

Γι' αυτό, πριν αρχίσουν οι επιπτώσεις των κραδασμών, πρέπει να καθορίζετε συμπληρωματικά μέτρα ασφαλείας για την προστασία του χειριστή όπως: Συντήρηση του ηλεκτρικού εργαλείου και των εξαρτημάτων που χρησιμοποιείτε, διατήρηση ζεστών των χεριών, οργάνωση της εκτέλεσης των διάφορων εργασιών.

Θέση σε λειτουργία

- Χρησιμοποιείτε μόνο τους φορτιστές που αναφέρονται στα τεχνικά χαρακτηριστικά. Μόνο αυτοί οι φορτιστές είναι εναρμονισμένοι με την μπαταρία ιόντων λιθίου, που χρησιμοποιείται στο όργανο μέτρησης.

Φόρτιση μπαταρίας (βλέπε εικόνα A)

Υπόδειξη: Η επαναφορτιζόμενη μπαταρία παραδίδεται μερικώς φορτισμένη. Για να εξασφαλίσετε την πλήρη ισχύ της μπαταρίας πρέπει να την φορτίσετε πλήρως πριν από την πρώτη χρήση.

Η επαναφορτιζόμενη μπαταρία ιόντων λιθίου μπορεί να φορτίζεται ανά πάσα στιγμή χωρίς να περιορίζεται η διάρκεια της ζωής της. Η διακοπή της φόρτισης δεν βλάπτει την επαναφορτιζόμενη μπαταρία.

Η μπαταρία ιόντων λιθίου προστατεύεται από μια τυχόν ολοκληρωτική εκφόρτιση. Όταν αδειάσει η μπαταρία, η υποβοηθούμενη κοπή απενεργοποιείται και η συσκευή μπορεί πλέον να χρησιμοποιηθεί στο χειροκίνητο τρόπο λειτουργίας για κοπή σε όλες τις διαμέτρους.

Η μπαταρία πρέπει να επαναφορτιστεί, όταν κατά τη διάρκεια μιας κοπής αναβοσβήνει για λίγο η κόκκινη ένδειξη της κατάστασης φόρτισης **(7)**.

Συνδέστε το βύσμα USB του καλωδίου micro USB σε μια πηγή τροφοδοσίας και τοποθετήστε το βύσμα micro USB **(9)** στην υποδοχή micro USB **(5)** επάνω στη χειρολαβή. Η φόρτιση αρχίζει μόλις εισαχθούν και τα δύο βύσματα.

Η υποδοχή micro-USB **(5)** είναι προσβάσιμη μόνο όταν το κλειδί ασφαλείας **(6)** είναι μανταλωμένο.

Η ένδειξη κατάστασης φόρτισης της μπαταρίας **(7)** δείχνει την πρόοδο φόρτισης. Κατά την φόρτιση της μπαταρίας η πράσινη φωτεινή ένδειξη αναβοσβήνει με αργό ρυθμό. Όταν η ένδειξη φόρτισης μπαταρίας παραμένει **σταθερή πράσινη**, η μπαταρία είναι πλήρως φορτισμένη.

Κατά τη διάρκεια της φόρτισης η χειρολαβή του μηχανήματος θερμαίνεται. Αυτό είναι φυσικό.

Αποσυνδέστε τον φορτιστή από το δίκτυο του ρεύματος όταν η μπαταρία φορτιστεί.

Ένδειξη της κατάστασης φόρτισης της μπαταρίας

Η φωτεινή ένδειξη φόρτισης **(7)** δείχνει την κατάσταση φόρτισης της μπαταρίας.

Φωτοδίοδος (LED)	Χωρητικότητα
Συνεχές πράσινο φως	≥35 %
Αναλάμπον πράσινο φως	5 – 35 %
Μια μόνο αναλαμπή, κόκκινη	0 – 5 %

Υποδείξεις φόρτισης

Φορτίστε τη συσκευή πριν από τη χρήση.

Η ένδειξη κατάστασης φόρτισης της μπαταρίας αναβοσβήνει κόκκινη, όταν:

- ο φορτιστής έχει βλάβη
- έχει συνδεθεί λάθος φορτιστής

Η συσκευή είναι εξοπλισμένη με προστασία υπερφόρτωσης. Όταν ενεργοποιηθεί η προστασία υπερφόρτωσης, η συσκευή ακινητοποιείται για να αποφευχθούν βλάβες. Για να κάνετε επαναφορά της προστασίας υπερφόρτωσης, τοποθετήστε τον φορτιστή. Πριν χρησιμοποιήσετε πάλι τη συσκευή, φορτίστε την πλήρως, μέχρι η πράσινη ένδειξη φόρτισης να παραμείνει συνεχής.

Λειτουργία

Απασφάλιση (βλέπε εικόνα B1)

Απενεργοποιήστε το κλείδωμα ασφαλείας (6) με σύρσιμο προς τα πίσω. Το εργαλείο ανοίγει και είναι έτοιμο για λειτουργία.

Μανδάλωση

Μετά την εργασία σας συμπίεστε τις λαβές και μανταλώστε το κλείδωμα ασφαλείας (6) με ώθηση προς τα εμπρός. Όταν το ψαλίδι κήπου δεν χρησιμοποιείται, πρέπει να παραμένει μανδλωμένο.

Θέση λαβής (βλέπε εικόνες B2–B4)

Κρατάτε τη συσκευή στο μπροστινό μέρος όπως φαίνεται στην εικόνα. Μην κρατάτε τη συσκευή από το πίσω μέρος των λαβών ή με δάχτυλο (δάχτυλα) ανάμεσα στις λαβές.

Κόψιμο με υποστήριξη κοπής (βλέπε εικόνα B)

Η συσκευή κήπου υποστηρίζει τον χειριστή κατά την κοπή. Το μηχάνημα κόβει στη χειροκίνητη λειτουργία όπως ένα κλασικό ψαλίδι χωρίς υποστήριξη, όσο η διάμετρος των κλαδιών δεν υπερβαίνει μια ορισμένη διατομή. Σε μεγαλύτερη διάμετρο

κλαδιών, ενεργοποιείται ο ενσωματωμένος κινητήρας υποστηρίζοντας έτσι την κοπή. Η ανάπτυξη θορύβου κατά το κόψιμο με υποστήριξη κοπής είναι φυσιολογική.

Η υποστήριξη κοπής λειτουργεί μόνο όσο ασκείται πίεση στις λαβές. **Η λειτουργία της συσκευής διακόπεται όταν δεν ασκείται πίεση στις λαβές.**

Υποδείξεις εργασίας

Συμβουλές για το κόψιμο ξυλωδών κλαδιών (βλέπε εικόνες C1–C10)

Μην χειρίζεστε τη συσκευή με ανασφαλή στάση. Αυτό μπορεί να έχει ως αποτέλεσμα σοβαρούς τραυματισμούς.

Κρατάτε το ελεύθερο χέρι σας πάντοτε σε ασφαλή απόσταση από την περιοχή εργασίας. Μην αγγίζετε τις λεπίδες. Οι λεπίδες είναι πολύ κοφτερές και μπορεί να κοπείτε.

- C1** Κατά την κοπή η φοράτε πάντοτε προστατευτικά γάντια.
- C2** Μην κόβετε κοντά στον κορμό για να μπορεί έτσι να επουλώνεται η τομή.
- C3** Κόβετε πάντα 8 mm πάνω από το «μάτι».
- C4** Η τομή θα πρέπει να έχει κλίση προς την αντίθετη πλευρά του ματιού για να μπορεί να κυλά το νερό της βροχής.
- C5** Για να αφαιρέστε ένα ολόκληρο βλαστάρι πρέπει να το κόψετε από το σημείο που φυτρώνει.
- C6** Μην βάλετε τις λεπίδες του ψαλιδιού μέσα στο χώμα για να κόψετε παραφυάδες.
- C7** Κόβετε τα κλαδιά ένα-ένα, όπως φαίνεται στην εικόνα.
- C8** Αφαιρείτε πολύ πυκνά ή/και διασταυρούμενα κλαδιά.
- C9** Αφαιρείτε τα λεπτά και τα αδύνατα κλαδιά.
- C10** Βασικά πρέπει να αφαιρούνται όλα τα ξερά, τα χαλασμένα και τα άρρωστα κλαδιά.

Αναζήτηση σφαλμάτων



Στον πίνακα που ακολουθεί θα βρείτε γενικές πληροφορίες σχετικά με την αντιμετώπιση τυχόν σφαλμάτων. Η ένδειξη φόρτισης μπαταρίας παρέχει συμπληρωματικές πληροφορίες που μπορούν να χρησιμοποιηθούν για την αναγνώριση ενός σφάλματος ή προβλήματος.

Πρόβλημα	Πιθανή αιτία	Αντιμετώπιση
Το μηχάνημα κήπου διακόπτει τη λειτουργία του κατά την κοπή	Πολύ χαμηλή πίεση στις λαβές	Πιέστε κατά την κοπή τις λαβές μεταξύ τους Συμπίεστε πιο δυνατά τις λαβές
Οι λεπίδες σφήνωσαν σε ένα χοντρό κλαδί	Χαμηλή χωρητικότητα μπαταρίας Πολύ σκληρό ξύλο Πολύ μεγάλη διατομή Λάθος θέση κοπής	Πιάστε τη συσκευή μόνο από την επάνω λαβή και ξελασκάρετέ την κουνώντας πέρα δώθε τις λεπίδες Αν χρειαστεί, φορτίστε την μπαταρία

Πρόβλημα	Πιθανή αιτία	Αντιμετώπιση
Η υποβοηθούμενη κοπή δεν ενεργοποιείται όταν κατά την κοπή η LED αναβοσβήνει:		
Η LED αναβοσβήνει 3 φορές κόκκινη	Το υπό κοπή ξύλο είναι πολύ σκληρό/χοντρό	Δοκιμάστε την κοπή σε μια περιοχή με πιο λεπτά κλαδιά
	Πολύ χαμηλό επίπεδο φόρτισης	Φορτίστε την μπαταρία
Η LED αναβοσβήνει 2 φορές κόκκινη	Πολύ υψηλή θερμοκρασία μπαταρίας	Η θερμοκρασία περιβάλλοντος είναι πολύ υψηλή (μην εκθέτετε τη συσκευή σε άμεση ηλιακή ακτινοβολία) Περιμένετε 10–15 λεπτά για να κρυώσει η μπαταρία
	Πολύ χαμηλή θερμοκρασία μπαταρίας	Η θερμοκρασία περιβάλλοντος είναι πολύ χαμηλή (μην χρησιμοποιείτε τη συσκευή σε εξωτερικές θερμοκρασίες κάτω των -20 °C) Φυλάσσετε τη συσκευή σε εσωτερικό χώρο, όταν δεν την χρησιμοποιείτε
Η LED αναβοσβήνει 1 φορά κόκκινη	Πολύ χαμηλό επίπεδο φόρτισης	Φορτίστε την μπαταρία
Η LED ανάβει πράσινη και στη συνέχεια αναβοσβήνει γρήγορα με κόκκινο φως	Η υποστήριξη κοπής παρουσιάζει βλάβη	Απευθυνθείτε στο σέρβις πελατών
Μετά την κοπή η LED αναβοσβήνει γρήγορα με κόκκινο φως	Πολύ μικρός χρόνος ανάμεσα σε δυο αλληπάλληλες κοπές	Αφήστε να περάσει περισσότερος χρόνος ανάμεσα στις κοπές

Συντήρηση και σέρβις

Συντήρηση, καθαρισμός και αποθήκευση

► Διατηρείτε το μηχάνημα κήπου καθαρό για να μπορείτε να εργάζεστε καλά και με ασφάλεια.

- Να φοράτε πάντοτε προστατευτικά γάντια όταν εργάζεστε με το μηχάνημα καθώς και όταν πρόκειται να διεξάγετε εργασίες συντήρησης ή/και καθαρισμού.

Όταν η μπαταρία δε λειτουργεί πλέον απευθυνθείτε σ' ένα εξουσιοδοτημένο κέντρο σέρβις για ηλεκτρικά εργαλεία **Bosch**.

Το ελατήριο (4) ανάμεσα στις λαβές ΔΕΝ ανταλλάσσεται και ΔΕΝ ΠΡΕΠΕΙ να αφαιρεθεί. Η παράβλεψη της προετοιμποίησης αυτής μπορεί να επιφέρει σοβαρούς τραυματισμούς.

Αντικατάσταση λεπίδων (βλέπε εικόνες D1–D4)

Εφεδρική λεπίδα: F 016 800 475

Ασφαλίστε τη συσκευή μέσω του κλειδώματος ασφαλείας **(6)**.

Χρησιμοποιήστε το κλειδί Άλεν που περιλαμβάνεται στην παράδοση τη λεπίδας αντικατάστασης για να αφαιρέσετε τη βίδα **(8)** μαζί με την υποδοχή βύσματος **(10)** και να λύσετε έτσι τη λεπίδα.

Τοποθετήστε την καινούργια λεπίδα **(1)** όπως δείχνεται στην εικόνα. Τοποθετήστε μετά την υποδοχή **(10)** μαζί με τη βίδα **(8)** και σφίξτε τη βίδα με το κλειδί Άλεν.

Μετά το κλάδεμα ξυλωδών κλαδιών/Αποθήκευση

Καθαρίστε καλά το μηχάνημα εξωτερικά με μια μαλακή βούρτσας και ένα πανί. Μην χρησιμοποιήσετε νερό ή διαλύτες και μέσα στίλβωσης. Αφαιρέστε όλες τις εναποθέσεις ρύπων.

Πριν την αποθήκευση, ψεκάζετε πάντοτε τις λεπίδες με σπρέι συντήρησης.

Αποθηκεύετε το μηχάνημα κήπου σε χώρο ασφαλή και στεγνό, απρόσβατο σε παιδιά και με κλειδωμένο τον αποκλεισμό ασφαλείας **(6)**. **Μην αφήνετε το μηχάνημα κήπου ανεπιτήρητο όταν δεν εργάζεστε μ' αυτό.** Μην τοποθετείτε άλλα αντικείμενα επάνω στο μηχάνημα κήπου.

Εξυπηρέτηση πελατών και συμβουλές εφαρμογής

Η υπηρεσία εξυπηρέτησης πελατών απαντά στις ερωτήσεις σας σχετικά με την επισκευή και τη συντήρηση του προϊόντος σας καθώς και για τα αντίστοιχα ανταλλακτικά. Σχέδια συναρμολόγησης και πληροφορίες για τα ανταλλακτικά θα βρείτε επίσης κάτω από:

www.bosch-pt.com

Η ομάδα παροχής συμβουλών της Bosch απαντά ευχαρίστως τις ερωτήσεις σας για τα προϊόντα μας και τα εξαρτήματά τους. Δώστε σε όλες τις ερωτήσεις και παραγγελίες ανταλλακτικών οπωσδήποτε το 10ψήφιο κωδικό αριθμό σύμφωνα με την πινακίδα τύπου του προϊόντος.

Ελλάδα

Robert Bosch A.E.
Ερχείας 37
19400 Κορωπί – Αθήνα
Τηλ.: 210 5701258
Φαξ: 210 5701283

Email: pt@gr.bosch.com
www.bosch.com
www.bosch-pt.gr

Περαιτέρω διευθύνσεις σέρβις θα βρείτε στην ηλεκτρονική διεύθυνση:

www.bosch-pt.com/serviceaddresses

Μεταφορά

Οι περιεχόμενες μπαταρίες ιόντων λιθίου υπόκεινται στις απαιτήσεις των επικίνδυνων αγαθών. Οι μπαταρίες μπορούν να μεταφερθούν οδικώς από το χρήστη χωρίς άλλους όρους.

Όταν, όμως, οι μπαταρίες αποστέλλονται από τρίτους (π.χ. αεροπορικών ή με εταιρία μεταφορών) πρέπει να τηρούνται διάφορες ιδιαίτερες απαιτήσεις για τη συσκευασία και τη σήμανση. Εδώ πρέπει, κατά την προετοιμασία του τεμαχίου αποστολής να ζητηθεί οπωσδήποτε και η συμβουλή ενός ειδικού για επικίνδυνα αγαθά.

Απόσυρση



Τα μηχανήματα κήπου, οι μπαταρίες, τα εξαρτήματα και οι συσκευασίες πρέπει να ανακυκλώνονται με τρόπο φιλικό προς το περιβάλλον.



Μη ρίχνετε τα ηλιακά φωτιστικά και τις μπαταρίες στα οικιακά απορρίμματα!

Μόνο για χώρες της ΕΕ:

Σύμφωνα με την Ευρωπαϊκή Οδηγία 2012/19/ΕΕ, τα άχρηστα ηλεκτρικά εργαλεία, καθώς και σύμφωνα με την Κοινοτική Οδηγία 2006/66/ΕΚ, οι χαλασμένες ή αναλωμένες μπαταρίες πρέπει να συλλέγονται ξεχωριστά για να ανακυκλωθούν με τρόπο φιλικό προς το περιβάλλον.

Σε περίπτωση μη ενδεδειγμένης απόσυρσης οι ηλεκτρικές και ηλεκτρονικές συσκευές λόγω ενδεχομένης παρουσίας επικίνδυνων ουσιών μπορούν να έχουν επιβλαβείς επιπτώσεις στο περιβάλλον και στην ανθρώπινη υγεία.

Μπαταρίες/Επαναφορτιζόμενες μπαταρίες:

Li-Ion:

Προσέξτε παρακαλώ τις υποδείξεις στην ενότητα Μεταφορά (βλέπε «Μεταφορά», Σελίδα 89).

► **Οι ενσωματωμένες επαναφορτιζόμενες μπαταρίες επιτρέπεται να αφαιρεθούν για απόσυρση μόνο από ειδικευμένο προσωπικό.** Με το άνοιγμα του κελύφους του περιβλήματος μπορεί το προϊόν να καταστραφεί.

Για την αφαίρεση της μπαταρίας από το προϊόν, θέστε το σε λειτουργία ώσπου να αδείσει εντελώς η μπαταρία. Ξεβιδώστε τις βίδες στο περίβλημα και αφαιρέστε το κέλυφος του περιβλήματος, για να αφαιρέσετε την μπαταρία. Για την αποφυγή βραχυκυκλώματος, αποσυνδέστε τις συνδέσεις στην μπαταρία ξεχωριστά τη μια μετά την άλλη και μονώστε στη συνέχεια τους πόλους. Ακόμα και σε κατάσταση πλήρης αποφόρτισης, υπάρχει ακόμα υπόλοιπο φορτίο στην μπαταρία, που σε περίπτωση βραχυκυκλώματος μπορεί να ελευθερωθεί.

Türkçe

Güvenlik Talimatı

Sembollerin açıklaması



Kullanım kılavuzunu tam olarak okuyun.



Genel tehlike uyarısı.



Ellerinizi bıçaktan uzak tutun.



Bu ürünü yağmur altında kullanmayın ve yağmur altında bırakmayın.

Elektrikli el aletleri için genel güvenlik uyarıları

⚠ UYARI

Bu elektrikli el aletiyle birlikte gelen tüm güvenlik uyarılarını,

talimatları, resim ve açıklamaları okuyun. Aşağıda bulunan talimatlara uyulmaması halinde elektrik çarpmalarına, yangınlara ve/veya ağır yaralanmalara neden olabilir.

Bütün uyarıları ve talimat hükümlerini ileride kullanmak üzere saklayın.

Uyarı ve talimat hükümlerinde kullanılan "elektrikli el aleti" terimi, akım şebekesine bağlı (elektrikli) aletlerle akü ile çalışan aletleri (akülü) kapsamaktadır.

Çalışma yeri güvenliği

- **Çalıştığınız yeri temiz tutun ve iyi aydınlatın.** Dağınık veya karanlık alanlar kazalara davetiye çıkarır.
- **Yakınında patlayıcı maddeler, yanıcı sıvı, gaz veya tozların bulunduğu yerlerde elektrikli el aleti ile çalışmayın.** Elektrikli el aletleri, toz veya buharların tutuşmasına neden olabilecek kıvılcımlar çıkarırlar.
- **Elektrikli el aleti ile çalışırken çocukları ve etraftaki kişileri uzakta tutun.** Dikkatiniz dağılacak olursa aletin kontrolünü kaybedebilirsiniz.

Elektrik Güvenliği

- **Elektrikli el aletinin fişi prize uymalıdır. Fişi hiçbir zaman değiştirmeyin. Korumalı (topraklanmış) elektrikli el aletleri ile birlikte adaptör fiş kullanmayın.** Değiştirilmemiş fiş ve uygun priz elektrik çarpmaya tehlikesini azaltır.
- **Borular, kalorifer petekleri, ısıtıcılar ve buzdolapları gibi topraklanmış yüzeylerle vücudunuzun temas etmesinden kaçının.** Vücudunuz topraklandığı anda büyük bir elektrik çarpmaya tehlikesi ortaya çıkar.

- ▶ **Elektrikli el aletlerini yağmur altında veya nemli ortamlarda bırakmayın.** Suyun elektrikli el aleti içine sızması elektrik çarpmaya tehlikesini artırır.
- ▶ **Kabloya zarar vermeyin. Elektrikli el aletini kablosundan tutarak taşımayın, kabloyu kullanarak çekmeyin veya kablodan çekerek fişi çıkarmayın. Kabloyu ateş, yanıcı ve/veya keskin ve hareket eden maddelerden uzak tutun.** Hasarlı veya dolaşmış kablo elektrik çarpmaya tehlikesini artırır.
- ▶ **Bir elektrikli el aleti ile açık havada çalışırken mutlaka açık havada kullanılmaya uygun uzatma kablosu kullanın.** Açık havada kullanılmaya uygun uzatma kablosunun kullanılması elektrik çarpmaya tehlikesini azaltır.
- ▶ **Elektrikli el aletinin nemli ortamlarda çalıştırılması şartsa mutlaka kaçak akım koruma rölesi kullanın.** Kaçak akım koruma rölesi şalterinin kullanımı elektrik çarpmaya tehlikesini azaltır.

Kişilerin Güvenliği

- ▶ **Dikkatli olun, ne yaptığınıza dikkat edin, elektrikli el aleti ile işinizi makul bir tempo ve yöntemle yürütün.** Yorgunsanız, kullandığınız hapların, ilaçların veya alkolün etkisinde iseniz elektrikli el aletini kullanmayın. Elektrikli el aletini kullanırken bir anki dikkatsizlik önemli yaralanmalara neden olabilir.
- ▶ **Daima kişisel koruyucu donanım kullanın. Daima koruyucu gözlük kullanın.** Elektrikli el aletinin türü ve kullanımına uygun olarak; toz maskesi, kaymayan iş ayakkabıları, koruyucu kask veya koruyucu kulaklık gibi koruyucu donanım kullanımı yaralanma tehlikesini azaltır.
- ▶ **Aleti yanlışlıkla çalıştırmaktan kaçının. Güç kaynağına ve/veya aküye bağlamadan, elinize alıp taşımadan önce elektrikli el aletinin kapalı olduğundan emin olun.** Elektrikli el aletini parmağınız şalter üzerinde dururken taşırsanız ve elektrikli el aleti açılacak fişi prize sokarsanız kazalara neden olabilirsiniz.
- ▶ **Elektrikli el aletini çalıştırmadan önce ayar aletlerini veya anahtarları aletten çıkarın.** Elektrikli el aletinin dönen parçaları içinde bulunabilecek bir yardımcı alet yaralanmalara neden olabilir.
- ▶ **Çalışırken vücudunuz anormal durumda olmasın. Çalışırken derüşünüz güvenli olsun ve dengenizi her zaman koruyun.** Bu sayede elektrikli el aletini beklenmedik durumlarda daha iyi kontrol edebilirsiniz.
- ▶ **Uygun iş elbiseleri giyin. Geniş giysiler giymeyin ve takı takmayın. Saçlarınızı ve giysileriniz aletin hareketli parçalarından uzak tutun.** Bol giysiler, uzun saçlar veya takılar aletin hareketli parçaları tarafından tutulabilir.
- ▶ **Toz emme donanımı veya toz tutma tertibatı kullanırken, bunların bağlı olduğundan ve doğru kullanıldığından emin olun.** Toz emme donanımının kullanımı tozdan kaynaklanabilecek tehlikeleri azaltır.
- ▶ **Aletleri sık kullanmanız sebebiyle onlara alışmış olmanız, güvenlik prensiplerine uymazsınız**

ölenmemelidir. Dikkatsiz bir hareket, bir anda ciddi yaralanmalara yol açabilir.

Elektrikli el aletlerinin kullanımı ve bakımı

- ▶ **Elektrikli el aletini aşırı ölçüde zorlamayın. Yaptığınız işe uygun elektrikli el aletleri kullanın.** Uygun performanslı elektrikli el aleti ile, belirlenen çalışma alanında daha iyi ve güvenli çalışırsınız.
 - ▶ **Şalteri bozuk olan elektrikli el aletini kullanmayın.** Açılıp kapanamayan bir elektrikli el aleti tehlikelidir ve onarılmalıdır.
 - ▶ **Elektrikli el aletinde bir ayarlama işlemine başlamadan, herhangi bir aksesuarı değiştirirken veya elektrikli el aletini elinizden bırakırken fişi güç kaynağından çekin veya aküyü çıkarın.** Bu önlem, elektrikli el aletinin yanlışlıkla çalışmasını önler.
 - ▶ **Kullanım dışı duran elektrikli el aletlerini çocukların ulaşamayacağı bir yerde saklayın. Aleti kullanmayı bilmeyen veya bu kullanımı kılavuzunu okumayan kişilerin aletle çalışmasına izin vermeyin.** Deneyimsiz kişiler tarafından kullanıldığında elektrikli el aletleri tehlikelidir.
 - ▶ **Elektrikli el aletinizin ve aksesuarlarınızın bakımını özenle yapın. Elektrikli el aletinizin kusursuz olarak çalışmasını engelleyebilecek bir durumun olup olmadığını, hareketli parçaların kusursuz olarak işlev görüp görmediklerini ve sıkışıp sıkışmadıklarını, parçaların hasarlı olup olmadığını kontrol edin. Elektrikli el aletini kullanmaya başlamadan önce hasarlı parçaları onartın.** Birçok iş kazası elektrikli el aletlerine yeterli bakım yapılmamasından kaynaklanır.
 - ▶ **Kesici uçları daima keskin ve temiz tutun.** Özenle bakımı yapılmış keskin kenarlı kesme uçlarının malzeme içinde sıkışma tehlikesi daha azdır ve daha rahat kullanım olanağı sağlarlar.
 - ▶ **Elektrikli el aletini, aksesuarı, uçları ve benzerlerini, bu özel tip alet için öngörülen talimata göre kullanın. Bu sırada çalışma koşullarını ve yaptığınız işi dikkate alın.** Elektrikli el aletlerinin kendileri için öngörülen alanın dışında kullanılması tehlikeli durumlara neden olabilir.
 - ▶ **Tutamak ve kavrama yüzeylerini kuru, yağsız ve temiz tutun.** Kaygan tutamak ve kavrama yüzeyleri, aletin beklenmeyen durumlarda güvenli şekilde tutulmasını ve kontrol edilmesini engeller.
- #### Akülü aletlerin özenli bakımı ve kullanımı
- ▶ **Aküyü sadece üreticinin tavsiye ettiği şarj cihazı ile şarj edin.** Bir akünün şarjına uygun olarak üretilmiş şarj cihazı başka bir akünün şarjı için kullanılırsa yangın tehlikesi ortaya çıkar.
 - ▶ **Sadece ilgili elektrikli el aleti için öngörülen aküleri kullanın.** Başka akülerin kullanımı yaralanmalara ve yangınlara neden olabilir.
 - ▶ **Kullanılmayan aküyü büro ataçları, madeni bozuk paralar, anahtarlar, çiviler, vidalar veya metal nesnelere uzak tutun. Bunlar köprüleme yaparak kontaklara neden olabilir.** Akü kontakları arasındaki bir kısa devre yanmalara veya yangınlara neden olabilir.

- ▶ **Yanlış kullanım durumunda aküden sıvı dışarı sızabilir. Bu sıvı ile temastan kaçının. Yanlışlıkla temas ederseniz su ile iyice yıkayın. Eğer sıvı gözlerinize gelecek olursa hemen bir hekime başvurun.** Dışarı sızan akü sıvısı cilt tahrişlerine ve yanmalara neden olabilir.
- ▶ **Hasarlı veya değiştirilmiş akü veya el aleti kullanmayın.** Hasarlı veya değiştirilmiş aküler beklenmedik davranışlara yol açarak yangın, patlama ve yaralanmalara neden olabilir.
- ▶ **Aküyü veya aleti ateşe veya yüksek sıcaklıklara maruz bırakmayın.** Ateşe veya 130°C üstündeki sıcaklıklara maruz kalma patlamalara yol açabilir.
- ▶ **Tüm şarj talimatlarını uygulayın ve akü ya da aleti talimatlarda belirtilen sıcaklık aralığının dışında şarj etmeyin.** Hatalı şarj veya belirtilen aralık dışındaki sıcaklıklarda şarj aküye zarar vererek yangın riskini yükseltebilir.

Servis

- ▶ **Elektrikli el aletinizi sadece yetkili personele ve orijinal yedek parça kullanma koşulu ile anlatın.** Bu sayede elektrikli el aletinin güvenliğini sürekli hale getirirsiniz.
- ▶ **Hasarlı akülerde onarım işlemi yapmayın.** Akülerin onarımı sadece üretici veya yetkili servisler tarafından yapılmalıdır.

Akülü bahçe makasları için güvenlik talimatı

- ▶ Bu alet (çocuklar da dahil olmak üzere) fiziksel, duyuşal açıdan kısıtlı veya deneyim ve bilgi açısından yetersiz kişiler tarafından kullanılmaya uygun değildir. Ancak bu gibi kişiler kendilerinin güvenliğinden sorumlu kişilerin denetimi altında veya bu kişilerden talimat alarak bu aleti kullanabilirler.
Aletle oynamaları için çocuklara göz kulak olun.
- ▶ Çocukların aleti kullanmasına izin vermeyin; aleti denetiminiz dışında bırakıp gitmeyin ve kullanım dışı olan aleti çocukların erişemeyeceği güvenli bir yerde saklayın.
- ▶ Bu aleti yağmur altında kullanmayın ve yağmur altında bırakmayın.
- ▶ Aleti yağmur alan yerlerde veya nemli ortamlarda saklamayın.
- ▶ Çalışırken başkalarını çalışma alanından yeterli uzaklıkta tutun.
- ▶ **Bıçakların arasına herhangi bir yabancı nesnenin girmemesine dikkat edin.** Bıçaklar arasına kaçan bu yabancı nesnelere dikkat edin.
- ▶ Gizli elektrik kablolarının kesilmemesine dikkat edin.
- ▶ **Boşta elinizi çalışma alanından güvenli bir uzaklıkta tutun. Kesici demirlere dokunmayın.** Bunlar çok keskindir ve kendinizi kesebilirsiniz.
- ▶ Aleti kullanırken dikkatli olun ve boşta elinizin kesilecek dalları tutan veya hareket ettiren parmağın kesici demirlere yaklaşmamasına dikkat edin.

- ▶ **Aletle çalışırken zor kullanmayın.** Kayar ve yaralanabilirsiniz veya istemediğiniz bir şeyi kesebilirsiniz.
- ▶ Çalışma başlamadan önce her defasında kesici demirleri dikkatlice kontrol edin.
- ▶ Yanlış nesnelere kesmemek veya yaralanmamak için kesici demirlere büyük dikkat gösterin.
- ▶ Her kullanımdan sonra ve alette bir kontrol veya bakım işlemi yapmadan önce emniyeti kapatın.
- ▶ Aletle çalışırken veya bakım/temizlik işleri yaparken daima koruyucu eldiven kullanın.
- ▶ Aleti sadece kendisi için öngörülen işlerde kullanın (Bakınız „Usulüne uygun kullanım“, Sayfa 92).



Elektrikli el aletini sıcağın, sürekli gelen güneş ışınından, ateşten, sudan ve nemden koruyun. Patlama tehlikesi vardır.

Şarj cihazları için güvenlik talimatı

- ▶ Çocukların ve fiziksel, duyuşal veya zihni yetenekleri sınırlı olan veya yeterli deneyim ve/veya bilgiye sahip olmayan ve/veya aletin nasıl kullanılacağına dair talimat almayan kişilerin şarj aletini kullanmasına hiçbir zaman izin vermeyin. Ulusal güvenlik yönetmelikleri bazı ülkelerde bu aleti kullanma yaşını kısıtlamaktadır.
- ▶ Çocuklara göz kulak olun. Bu şekilde çocukların şarj cihazı ile oynamasını önlersiniz.
- ▶ **Şarj cihazını yağmur ve neme karşı koruyun.** Şarj cihazının içine su sızması elektrik çarpması tehlikesini artırır.
- ▶ **Şarj cihazını temiz tutun.** Kirlenme elektrik çarpması tehlikesini artırır.
- ▶ **Her kullanımdan önce şarj cihazını ve USB kablosunu kontrol edin. Bir hasar tespit ederseniz şarj cihazını kullanmayın. Şarj cihazını hiçbir zaman kendiniz açmayın. Bütün onarımlar bir Bosch servis merkezi tarafından yapılmalıdır.** Hasarlı şarj cihazları ve USB kabloları elektrik çarpması riskini artırır.
- ▶ **Şarj cihazını kolay tutuşan zeminlerde (örneğin kağıt, tekstil malzemesi vb.) veya yanıcı ortamlarda kullanmayın.** Şarj işlemi sırasında şarj cihazında meydana gelen ısınma yangın tehlikesi doğurur.
- ▶ **Alet hasar gördüğünde buharlar çıkabilir. Bulduğunuz yere temiz hava dolmasını sağlayın ve şikayetleriniz olursa bir hekime başvurun.** Akülerden çıkan buharlar nefes yollarını tahriş edebilir

Semboller

Aşağıdaki semboller kullanım kılavuzunun okunması ve anlaşılmasında önem taşır. Sembolleri ve anlamlarını hafızanıza iyice yerleştirin. Sembolleri doğru olarak yorumlamanız size ürünü daha iyi ve daha güvenli kullanma olanağı sağlar.

Sembol	Anlamı
	Ürünle çalışırken daima koruyucu gözlük ve sağlam iş ayakkabıları kullanın.
	Şarj cihazını sadece kapalı, kuru mekanlarda kullanın.
	Hareket yönü
	Reaksiyon yönü
	Koruyucu eldiven kullanın
	Ağırlığı
	Açma
	Kapama
	Müsaade edilen davranış
	Yasak işlem
CLICK!	Duyulabilir gürültü
	Aksesuar/Yedek parça

Ürün ve performans açıklaması



Güvenlik talimatının bütün hükümlerini ve uyarıları okuyun. Açıklanan uyarılara ve talimat hükümlerine uyulmadığı takdirde

Teknik veriler

Akülü bahçe makası		EasyPrune
Ürün kodu		3 600 HB2 1..
Anma gerilimi	V	3,6
Maks. kesme gücü	mm	20 (sert ahşap)
	mm	25 (yumuşak ahşap)
Bir akü şarjı ile sağlanan maks. kesim (bir akü şarjıyla sağlanan kesimlerin büyüklüğü)		450
Ağırlığı EPTA-Procedure 01:2014'e göre	kg	0,49
Şarj sırasında önerilen ortam sıcaklığı	°C	+10... +45
İşletim sırasında izin verilen ortam sıcaklığı ^(A)	°C	-10... +50
Akü		Lityum iyon
Kapasitesi	Ah	1,5
Enerji	Wh	5,4

elektrik çarpmalarına, yangınlara ve/veya ağır yaralanmalara neden olunabilir.

Lütfen kullanma kılavuzunun arka kısmındaki resimlere dikkat edin.

Usulüne uygun kullanım

Bu alet, özel bahçelerde 25 mm çapa kadar (20 mm sert ahşap) dalların ve bitkilerin kesilmesi için tasarlanmıştır.

Teslimat kapsamı

Bahçe aletini ambalajından dikkatli biçimde çıkarın ve aşağıdaki parçaların eksik olup olmadığını kontrol edin:

- EasyPrune
- Micro USB kablosu
- Kullanım kılavuzu

Eğer parçalar eksik veya hasarlı ise yetkili satıcınıza başvurun.

Şekli gösterilen elemanlar

Şekli gösterilen elemanların numaraları grafik sayfasındaki ürün resminin üstündeki numaralarla aynıdır.

- (1) Değiştirilebilir bıçak
- (2) Karşı bıçak
- (3) Tel kesici
- (4) Yay
- (5) Micro-USB soketi
- (6) Emniyet
- (7) Akü şarj göstergesi
- (8) Kesici demir tespit civatası
- (9) Micro-USB fiş
- (10) Bıçak sabitleme yuvası

Şekli gösterilen veya tanımlanan aksesuar standart teslimat kapsamında değildir. Aksesuarın bütünü akseuar programımızda bulabilirsiniz.

Akülü bahçe makası**EasyPrune**

Akü hücrelerinin sayısı

1

A) <0 °C sıcaklıklarda sınırlı performans

Veriler 230 V'luk bir anma gerilimi [U] için geçerlidir. Farklı gerilimlerde ve farklı ülkelere özgü tiplerde bu veriler değişebilir.

Şarj kablosu

Ürün kodu

1 607 000 CGP

Şarj cihazı

Ürün kodu

	EU	2 609 120 713	1 600 A00 3RK
	UK	2 609 120 718	1 600 A00 48V
	AUS	2 609 120 717	1 600 A00 48U
	JP	2 609 120 715	1 600 A00 48T
Anma gerilimi	V	5,0	5,0
Şarj akımı	A	1,0	0,5
Şarj süresi (akü boş durumda)	h	3,5	3,5
Ağırlığı EPTA-Procedure 01:2014'e göre	kg	0,06	0,06
Koruma sınıfı		□/ II	□/ II

Gürültü/Titreşim bilgisiGürültüye ilişkin ölçme değerleri standardı **EN 62841-1**.

Elektrikli el aletinin A-değerlendirmeli ses basıncı seviyesi tipik olarak 70 dB(A)'dan düşüktür.

Toplam titreşim değerleri a_h (üç yönün vektör toplamı) ve tolerans **K EN 62841-1**: $a_h = 2,5 \text{ m/s}^2$, $K = 1,5 \text{ m/s}^2$ uyarınca belirlenmektedir.

Bu talimatta belirtilen titreşim seviyesi ve gürültü emisyon değeri standartlaştırılmış ölçme yöntemine göre belirlenmiştir ve elektrikli el aletlerinin birbirleri ile kıyaslanmasında kullanılabilir. Bu değerler aynı zamanda titreşim ve gürültü emisyonunun geçici olarak tahmin edilmesine de uygundur.

Belirtilen titreşim seviyesi ve gürültü emisyon değeri elektrikli el aletinin esas kullanımını temsil etmektedir. Ancak elektrikli el aleti farkı uçlar veya yetersiz bakımla kullanılacak olursa, titreşim seviyesi ve gürültü emisyonu farklılık gösterebilir. Bu da titreşim ve gürültü emisyonunu bütün kullanım süresince önemli ölçüde artırabilir.

Titreşim ve gürültü emisyonunun tam olarak tahmin edilebilmesi için, aletin kapalı olduğu veya açık fakat kullanımında olmadığı sürelerin de dikkate alınması gerekir. Bu, titreşim ve gürültü emisyonunu bütün çalışma süresinde önemli ölçüde düşürebilir.

Titreşimin kullanıcıya bindirdiği yük için önceden ek güvenlik önlemleri alın. Örneğin: Elektrikli el aletinin ve uçların bakımı, ellerin sıcak tutulması, iş aşamalarının organize edilmesi.

İşletime alma► **Sadece teknik veriler bölümünde belirtilen şarj cihazlarını kullanın.** Sadece bu şarj cihazları ürününüzde kullanılabilen lityum iyon aküler için tasarlanmıştır.

Enerjiden tasarruf etmek için elektrikli el aletini sadece kullandığınızda açın.

Akünün şarjı (Bakınız: Resim A)**Not:** Akü kısmi şarjlı olarak teslim edilir. Aküden tam verimi alabilmek için ilk kullanımdan önce aküyü tam olarak şarj edin.

Lityum iyon akü kullanım ömrü kısalmaksızın istediği zaman şarj edilebilir. Şarj işleminin kesilmesi aküye zarar vermez.

Lityum iyon akü derin deşarja karşı korunmalıdır. Akü boşaldığında güç desteği sürgülü şalteri kapatılır ve alet manuel olarak bütün kesme çapları için kullanılmaya devam edilebilir.

Akü şarj durumu göstergesi (7) kesme işlemi esnasında kısa süreli kırmızı olarak yanıp söndüğünde akü şarj edilmelidir. Micro-USB kablusunun USB fişini bir akım kaynağına bağlayın ve Micro-USB fişini (9) yukarıdaki tutamakta bulunan Micro-USB soketine (5) takın. Her iki fiş takıldığında şarj işlemi başlar.

Micro-USB soketine (5) sadece emniyet (6) kilitli durumda erişilebilir.

Akü şarj durumu göstergesi (7) şarj işleminin ilerleyişini gösterir. Şarj işlemi esnasında gösterge yavaş tempo ile yeşil olarak yanıp söner. Şarj durumu göstergesi **sürekli olarak yeşil** yanmaya başladığında akü tam olarak şarj olmuş demektir.

Şarj işlemi esnasında makinenin tutamağı ısınır. Bu normaldir.

Şarj işlemi tamamlandığında şarj cihazını akım şebekesinden ayırın.

Akü şarj durumu göstergesi

Akü şarj durumu göstergesi (7) akünün şarj durumunu gösterir.

LED	Kapasitesi
Sürekli yeşil ışık	≥% 35
Yanıp sönen yeşil ışık	% 5 - 35
Tekli yanıp sönmeye, kırmızı	% 0 - 5

Şarj işlemine ilişkin açıklamalar

Kullanmaya başlamadan önce aleti şarj edin.

Akü şarj durumu göstergesi aşağıdaki durumlarda kırmızı olarak yanıp söner:

- Şarj cihazı hasarlı ise
- Yanlış bir şarj cihazı bağlanmışsa

Bu alet bir aşırı zorlanma emniyeti ile donatılmıştır. Aşırı zorlanma emniyeti devreye girdiğinde, hasarlardan kaçınmak üzere alet kilitlenir. Aşırı zorlanma emniyetini resetlemek için şarj cihazını bağlayın. Aleti kullanmaya devam etmeden önce akü şarj durumu göstergesi sürekli yeşil yanıp sönmeye kadar tam olarak şarj edin.

İşletim

Kilidi açma (Bakınız: Resim B1)

Emniyet kilidini (6) arkaya doğru iterek devreden çıkarın. Alet açılır ve kullanıma hazır duruma gelir.

Kilitleme

Kullanımdan sonra tutamakları birbirine bastırarak kapatın ve emniyet kilidini (6) öne doğru iterek kilitleyin. Kullanmadığınız zamanlar bahçe makasını daima kilitli bırakın.

Tutma pozisyonu (Bakınız: Resimler B2–B4)

Bahçe aletini şekilde gösterildiği gibi ön taraftan tutun. Bahçe aletini tutamakların arka tarafından veya

parmaklarınız tutamakların arasına gelecek biçimde tutmayın.

Kuvvet destekli kesme (Bakınız: Resim B)

Bu bahçe aleti kesme işlemlerinde kullanıcıyı destekler. Bu alet geleneksel bahçe makası gibi kullanılır ve belirli dal çapı aşılmadığı sürece manuel modda güç desteği olmadan kesme yapar. Büyük dal çaplarında alete entegre motor güç desteği sağlamak üzere devreye girer. Güç destekli kesme işlemleri esnasında gürültü çıkması normaldir.

Güç destekleme tutamaklara kuvvet uygulandığı sürece çalışır. **Tutamaklara kuvvet uygulanmadığında bahçe aleti durur.**

Çalışırken dikkat edilecek hususlar

Fidanlıkların kesilmesine ilişkin ipuçları (Bakınız: Resimler C1–C10)

Aleti beden pozisyonunuz elverişsiz durumda iken kullanmayın. Bu ağır yaralanmalara neden olabilir.

Boştaki elinizi çalışma alanından güvenli bir uzaklıkta tutun. Kesici demirlere dokunmayın. Bunlar çok keskindir ve kendinizi kesebilirsiniz.

- C1** Kesme yaparken daima koruyucu eldiven kullanın.
- C2** Kesilen yerin iyileşebilmesi için gövdeye çok yakın kesme yapmayın.
- C3** Kesmeyi daima tomurcuğun 8mm üzerinde yapın.
- C4** Yağmur suyunun akabilmesi için kesme tomurcuktan itibaren iniş yapmalıdır.
- C5** Tam bir sürgünü almak isterseniz, bunu dallandığı yere kadar kesin.
- C6** Kök sürgünlelerini kesme için ağaç budama makasının kesici demirlerini toprağa daldırmayın.
- C7** Dalları şekilde gösterildiği gibi tek tek kesin.
- C8** Çok sık olan yerleri veya birbirini kesen dalları alın.
- C9** İnce veya zayıf sürgünleri alın.
- C10** Prensip olarak canlılığını yitirmiş, hasar görmüş veya hasta dalları kesin.

Hata arama



Aşağıdaki tablo hata gidermeye ait genel bilgileri içermektedir. Akü şarj durumu göstergesi bir hata veya sorunun belirlenmesine yarayan ek bilgiler verir.

Hata göstergesi	Olası neden	Giderilme yöntemi
Bahçe aleti kesme yaparken duruyor	Tutamaklar üzerine çok düşük bastırma kuvveti uygulanıyor	Kesme yaparken tutamakları birbirine bastırın Tutamakları birbirine daha kuvvetlice bastırın

Hata göstergesi	Olası neden	Giderilme yöntemi
Bıçaklar kalın dal içinde sıkışıyor	Akü kapasitesi düşük Odun çok sert Çap çok büyük Kesme pozisyonu yanlış	Bahçe aletini sadece üst tutamaktan tutun ve bıçakları ileri geri hareket ettirerek daldan kurtarın Gerekirse aküyü şarj edin
Kesme esnasında LED yanıp söndüğünde güç destekli kesme etkinleştirilemiyor:		
LED 3 kez kırmızı olarak yanıp sönüyor	Kesilen odun çok kalın/sert Akü şarjı çok düşük	Daha ince bir dalda kesme yapmayı deneyin Aküyü şarj edin
LED 2 kez kırmızı olarak yanıp sönüyor	Akü sıcaklığı çok yüksek Akü sıcaklığı çok düşük	Ortam sıcaklığı çok yüksek (Bahçe aletini doğrudan Güneş ışınına maruz bırakmayın) Akü soğuyuncaya kadar 10-15 dakika bekleyin Ortam sıcaklığı çok düşük (Bahçe aletini -20 °C altındaki dış sıcaklıklarda kullanmayın) Kullanım dışındaki bahçe aletini kapalı mekanlarda saklayın
LED 1 kez kırmızı olarak yanıp sönüyor	Akü şarjı çok düşük	Aküyü şarj edin
LED yeşil olarak yanıyor ve sonra hızlı tempoda kırmızı olarak yanıp sönüyor	Güç destek sistemi arızalı	Müşteri servisine başvurun
Kesme yaptıktan sonra LED hızlı tempoda kırmızı olarak yanıp sönüyor	Kesme işlemleri arasındaki süre çok kısa	Arka arkaya yapılan kesme işlemlerinde biraz daha fazla ara verin

Bakım ve servis

Bakım, temizlik ve depolama

► İyi ve güvenli çalışabilmek için ürün temiz tutun.

- Aletle çalışırken veya bakım/temizlik işleri yaparken daima koruyucu eldiven kullanın.

Akü artık çalışmıyorsa lütfen **Bosch** elektrikli el aletleri için yetkili servis ile iletişime geçin.

Tutamaklar arasındaki yay (4) DEĞİŞTİRİLEMEZ ve ÇIKARILAMAZ.

Bu uyarıya uyulmadığı takdirde ağır yaralanmalara neden olunabilir.

Bıçağın değiştirilmesi (Bakınız: Resimler D1-D4)

Yedek bıçak: F 016 800 475

Kapama emniyeti (6) ile bahçe aletinin kilidini açın.

Yedek bıçak ekindeki iç altigen anahtarı kullanarak vidayı (8) yuva (10) ile birlikte çıkarın ve bıçağı gevşetin.

Yeni bıçağı (1) şekilde gösterildiği gibi takın. Daha sonra yuvayı (10) vida (8) ile birlikte takın ve vidayı iç altigen anahtarla sıkın.

Budama yaptıktan sonra/saklama

Bahçe aletinin dışını yumuşak bir fırça ve bezle esaslı biçimde temizleyin. Su, çözücü madde veya polisaj maddesi kullanmayın. Bütün birikintileri temizleyin.

Saklamak üzere kesici demirleri her zaman bakım spreyi ile yağlayın.

Bahçe aletini çocukların ulaşamayacağı güvenli, kuru bir yerde emniyet kilidi (6) kapalı olarak saklayın.

Kullanmadığınız zamanlar bahçe aletini denetiminiz dışında bırakmayın. Bahçe aletinin üzerine başka nesnelere yerleştirmeyin.

Müşteri servisi ve uygulama danışmanlığı

Müşteri servisleri ürününüzün onarım ve bakımı ile yedek parçalarına ait sorularınızı yanıtladılır. Tehlike işaretlerini ve yedek parçalara ait bilgileri şu sayfada da bulabilirsiniz:

www.bosch-pt.com

Bosch uygulama danışma ekibi ürünlerimiz ve aksesuarları hakkındaki sorularınızda sizlere memnuniyetle yardımcı olur. Bütün başvuru ve yedek parça siparişlerinizde ürünün tip etiketi üzerindeki 10 haneli malzeme numarasını mutlaka belirtin.

Sadece Türkiye için geçerlidir: Bosch genel olarak yedek parçaları 5 yıl hazır tutar.

Türkiye

Marmara Elektrikli El Aletleri Servis Hizmetleri Sanayi ve Ticaret Ltd. Şti.

Tersane cd. Zencefil Sok.No:6 Karaköy

Beyoğlu / İstanbul

Tel.: +90 212 2974320

Fax: +90 212 2507200

E-mail: info@marmarabps.com

Bağrıaçıklar Oto Elektrik

Motorlu Sanayi Çarşısı Doğruer Sk. No:9

Selçuklu / Konya

Tel.: +90 332 2354576

Tel.: +90 332 2331952

Fax: +90 332 2363492

E-mail: bagriaciklarotoelektrik@gmail.com

Akgül Motor Bobinaj San. Ve Tic. Ltd. Şti
Alaaddinbey Mahallesi 637. Sokak No:48/C
Nilüfer / Bursa

Tel.: +90 224 443 54 24

Fax: +90 224 271 00 86

E-mail: info@akgulbobinaj.com

Ankaralı Elektrik

Eski Sanayi Bölgesi 3. Cad. No: 43

Kocasinan / KAYSERİ

Tel.: +90 352 3364216

Tel.: +90 352 3206241

Fax: +90 352 3206242

E-mail: gunay@ankarali.com.tr

Asal Bobinaj

Eski Sanayi Sitesi Barbaros Cad. No: 24/C

Canik / Samsun

Tel.: +90 362 2289090

Fax: +90 362 2289090

E-mail: bpsasalbobinaj@hotmail.com

Aygem Elektrik Makine Sanayi ve Tic. Ltd. Şti.

10021 Sok. No: 11 AOSB

Çiğli / İzmir

Tel.: +90232 3768074

Fax: +90 232 3768075

E-mail: boschservis@aygem.com.tr

Bakırcıoğlu Elektrik Makine Hırdavat İnşaat Nakliyat Sanayi
ve Ticaret Ltd. Şti.

Karaağaç Mah. Sümerbank Cad. No:18/4

Merkez / Erzincan

Tel.: +90 446 2230959

Fax: +90 446 2240132

E-mail: bilgi@korfezelektrik.com.tr

Bosch Sanayi ve Ticaret A.Ş.

Elektrikli El Aletleri

Aydınevler Mah. İnönü Cad. No: 20

Küçükyalı Ofis Park A Blok

34854 Maltepe-İstanbul

Tel.: 444 80 10

Fax: +90 216 432 00 82

E-mail: iletisim@bosch.com.tr

www.bosch.com.tr

Bulsan Elektrik

İstanbul Cad. Devrez Sok. İstanbul Çarşısı

No: 48/29 İskitler

Ulus / Ankara

Tel.: +90 312 3415142

Tel.: +90 312 3410302

Fax: +90 312 3410203

E-mail: bulsanbobinaj@gmail.com

Çözüm Bobinaj

Küşet San.Sit.A Blok 11Nolu Cd.No:49/A

Şehitkamil/Gaziantep

Tel.: +90 342 2351507

Fax: +90 342 2351508

E-mail: cozumbobinaj2@hotmail.com

Onarım Bobinaj

Raif Paşa Caddesi Çay Mahallesi No:67

İskenderun / HATAY

Tel.:+90 326 613 75 46

E-mail: onarim_bobinaj31@myinet.com

Faz Makine Bobinaj

Cumhuriyet Mah. Sanayi Sitesi Motor

İşleri Bölümü 663 Sk. No:18

Murat Paşa / Antalya

Tel.: +90 242 3465876

Tel.: +90 242 3462885

Fax: +90 242 3341980

E-mail: info@fazmakina.com.tr

Günşah Otomotiv Elektrik Endüstriyel Yapı Malzemeleri San
ve Tic. Ltd. Şti

Beylikdüzü Sanayi Sit. No: 210

Beylikdüzü / İstanbul

Tel.: +90 212 8720066

Fax: +90 212 8724111

E-mail: gunsaelektrik@ttmail.com

Sezmen Bobinaj Elektrikli El Aletleri İmalatı San ve Tic. Ltd.
Şti.

Ege İş Merkezi 1201/4 Sok. No: 4/B

Yenişehir / İzmir

Tel.: +90 232 4571465

Tel.: +90 232 4584480

Fax: +90 232 4573719

E-mail: info@sezmenbobinaj.com.tr

Üstündağ Bobinaj ve Soğutma Sanayi
Nusretiye Mah. Boyacılar Aralığı No: 9

Çorlu / Tekirdağ

Tel.: +90 282 6512884

Fax: +90 282 6521966

E-mail: info@ustundagsogutma.com

İŞIKLAR ELEKTRİK BOBİNAJ

Karasoku Mahallesi 28028. Sokak No:20/A

Merkez / ADANA

Tel.: +90 322 359 97 10 - 352 13 79

Fax: +90 322 359 13 23

E-mail: isiklar@isiklarelektrik.com

Diğer servis adreslerini şurada bulabilirsiniz:

www.bosch-pt.com/serviceaddresses

Nakliye

Alet içindeki lityum iyon (Li-lonen) aküler tehlikeli madde taşıma yönetmeliği hükümlerine tabidir. Aküler başka bir yükümlülük olmaksızın kullanıcı tarafından caddeler üzerinde taşınabilir.

Üçüncü kişiler eliyle yollanma durumunda (örneğin hava yolu ile veya nakliye şirketleri ile) paketleme ve etiketlemeye ilişkin özel hükümlere uyulmalıdır. Gönderi paketlenirken bir tehlikeli madde uzmanından yardım alınmalıdır.

Tasfiye



Ürünler, aküler, aksesuar ve ambalaj malzemesi çevre dostu yeniden kazanım merkezine gönderilmek zorundadır.



ürünleri ve aküleri/bataryaları evsel çöplerin içine atmayın!

Sadece AB ülkeleri için:

2012/19/EU yönetmeliği uyarınca kullanım ömrünü tamamlamış ürünler ve 2006/66/EC yönetmeliği uyarınca arızalı veya kullanım ömrünü tamamlamış aküler/ bataryalar ayrı ayrı toplanmak ve çevre dostu tasfiye için bir geri dönüşüm merkezine gönderilmek zorundadır.

Atık elektrikli ve elektronik ekipmanlar uygun şekilde imha edilmezse olası tehlikeli maddelerin varlığı nedeniyle çevre ve insan sağlığı üzerinde zararlı etkileri olabilir.

Aküler/bataryalar:

Lityum iyon:

Lütfen nakliye bölümündeki talimata uyun (Bakınız „Nakliye“, Sayfa 96).

- **Entegre aküler tasfiye edilmek üzere sadece uzman personel tarafından çıkarılabilir.** Gövde açılırken ürün hasar görebilir.

Aküyü üründen çıkarmak için, ürünü akü tam olarak boşalınca kadar çalıştırın. Gövdedeki vidaları sökün ve aküyü almak için gövde parçasını çıkarın. Bir kısa devreden kaçınmak için aküdeki bağlantıları teker teker ve arka arkaya ayırın ve sonra kutupları izole edin. Tam olarak boşalma durumunda bile aküde kısa devreye neden olabilecek artık kapasite bulunur.

Polski

Wskazówki bezpieczeństwa

Opis symboli



Należy przeczytać niniejszą instrukcję eksploatacji.



Ogólna wskazówka ostrzegająca przed potencjalnymi zagrożeniami.



Ręce należy trzymać z dala od noża.



Produktu nie wolno stosować podczas deszczu, ani wystawiać go na działanie deszczu.

Ogólne wskazówki bezpieczeństwa dotyczące pracy z elektronarzędziami

⚠ OSTRZEŻENIE Należy zapoznać się ze wszystkimi ostrzeżeniami i wskazówkami dotyczącymi bezpieczeństwa użytkownika oraz ilustracjami i danymi technicznymi, dostarczonymi wraz z niniejszym elektronarzędziem. Nieprzestrzeganie poniższych wskazówek może stać się przyczyną porażenia prądem elektrycznym, pożaru i/lub poważnych obrażeń ciała.

Należy zachować wszystkie przepisy i wskazówki bezpieczeństwa dla dalszego zastosowania.

Pojęcie "elektonarzędzie" odnosi się do elektronarzędzi zasilanych energią elektryczną z sieci (z przewodem zasilającym) i do elektronarzędzi zasilanych akumulatorami (bez przewodu zasilającego).

Bezpieczeństwo w miejscu pracy

- **Miejsce pracy należy utrzymywać w czystości i zapewnić dobre oświetlenie.** Nieporządek i brak właściwego oświetlenia sprzyjają wypadkom.
- **Elektonarzędzi nie należy używać w środowiskach zagrożonym wybuchem, np. w pobliżu łatwopalnych cieczy, gazów lub pyłów.** Podczas pracy elektronarzędziem wytwarzają się iskry, które mogą spowodować zapłon pyłów lub oparów.
- **Podczas użytkowania urządzenia należy zwrócić uwagę na to, aby dzieci i inne osoby postronne znajdowały się w bezpiecznej odległości.** Czynniki rozpraszające mogą spowodować utratę panowania nad elektronarzędziem.

Bezpieczeństwo elektryczne

- **Wtyczki elektronarzędzi muszą pasować do gniazd. Nie wolno w żadnej sytuacji i w żaden sposób modyfikować wtyczek. Podczas pracy elektronarzędziami z uziemieniem ochronnym nie wolno stosować żadnych wtyków adaptacyjnych.** Oryginalne wtyczki i pasujące do nich gniazda sieciowe zmniejszają ryzyko porażenia prądem.
- **Należy unikać kontaktu z uziemionymi elementami lub zwartymi z masą, takimi jak rury, grzejniki, kuchenki i lodówki.** Uziemienie ciała zwiększa ryzyko porażenia prądem elektrycznym.
- **Elektonarzędzi nie wolno narażać na kontakt z deszczem ani wilgocią.** Przedostanie się wody do wnętrza obudowy zwiększa ryzyko porażenia prądem elektrycznym.
- **Nie używać przewodu zasilającego do innych celów. Nie wolno używać przewodu do przenoszenia ani przesuwania elektronarzędzia; nie wolno też wyjmować wtyczki z gniazda, pociągając za przewód. Przewód należy chronić przed wysokimi temperaturami, należy go trzymać z dala od oleju, ostrych krawędzi i ruchomych części urządzenia.** Uszkodzone lub splątane przewody zwiększają ryzyko porażenia prądem elektrycznym.
- **Używając elektronarzędzia na świeżym powietrzu, należy upewnić się, że przedłużacz jest przeznaczony do**

pracy na zewnątrz. Użycie przedłużacza przeznaczonego do pracy na zewnątrz zmniejsza ryzyko porażenia prądem elektrycznym.

- ▶ **Jeżeli nie ma innej możliwości, niż użycie elektronarzędzia w wilgotnym otoczeniu, należy podłączyć je do źródła zasilania wyposażonego w wyłącznik ochronny różnicowoprądowy.** Zastosowanie wyłącznika ochronnego różnicowoprądowego zmniejsza ryzyko porażenia prądem elektrycznym.

Bezpieczeństwo osób

- ▶ **Podczas pracy z elektronarzędziem należy zachować czujność, każdą czynność wykonywać ostrożnie i z rozważą. Nie przystępować do pracy elektronarzędziem w stanie zmęczenia lub będąc pod wpływem narkotyków, alkoholu lub leków.** Chwila nieuwagi podczas pracy może grozić bardzo poważnymi obrażeniami ciała.
- ▶ **Stosować środki ochrony osobistej. Należy zawsze nosić okulary ochronne.** Środki ochrony osobistej, np. maska przeciwpyłowa, antypoślizgowe obuwie, kask ochronny czy ochraniacze na uszy, w określonych warunkach pracy obniżają ryzyko obrażeń ciała.
- ▶ **Należy unikać niezamierzonego uruchomienia narzędzia. Przed podłączeniem elektronarzędzia do źródła zasilania i/lub podłączeniem akumulatora, podniesieniem albo transportem urządzenia, należy upewnić się, że włącznik elektronarzędzia znajduje się w pozycji wyłączonej.** Przenoszenie elektronarzędzia z palcem opartym na włączniku/wyłączniku lub włożenie do gniazda sieciowego wtyczki włączonego narzędzia, może stać się przyczyną wypadków.
- ▶ **Przed włączeniem elektronarzędzia należy usunąć wszystkie narzędzia nastawcze i klucze maszynowe.** Narzędzia lub klucze, pozostawione w ruchomych częściach urządzenia, mogą spowodować obrażenia ciała.
- ▶ **Należy unikać nienaturalnych pozycji przy pracy. Należy dbać o stabilną pozycję przy pracy i zachowanie równowagi.** Dzięki temu można będzie łatwiej zapanować nad elektronarzędziem w nieprzewidzianych sytuacjach.
- ▶ **Należy nosić odpowiednią odzież. Nie należy nosić luźnej odzieży ani biżuterii. Włosy i odzież należy trzymać z dala od ruchomych części.** Luźna odzież, biżuteria lub długie włosy mogą zostać pochwycone przez ruchome części.
- ▶ **Jeżeli producent przewidział możliwość podłączenia odkurzacza lub systemu odsysania pyłu, należy upewnić się, że są one podłączone i są prawidłowo stosowane.** Użycie urządzenia odsysającego pył może zmniejszyć zagrożenie zdrowia pyłami.
- ▶ **Nie wolno dopuścić, aby rutyna, nabyta w wyniku częstej pracy elektronarzędziem, zastąpiła ściśle przestrzeganie zasad bezpieczeństwa.** Brak ostrożności i rozważki podczas obsługi elektronarzędzia może w ułamku spowodować ciężkie obrażenia.

Obsługa i konserwacja elektronarzędzi

- ▶ **Nie należy przeciążać elektronarzędzia. Należy dobrać odpowiednie elektronarzędzie do wykonywanej czynności.** Odpowiednio dobrane elektronarzędzie wykoną pracę lepiej i bezpieczniej, z prędkością, do jakiej jest przystosowane.
- ▶ **Nie należy używać elektronarzędzia z uszkodzonym włącznikiem/wyłącznikiem.** Elektronarzędzie, którym nie można sterować za pomocą włącznika/wyłącznika, stwarza zagrożenie i musi zostać naprawione.
- ▶ **Przed rozpoczęciem jakichkolwiek prac nastawczych, przed wymianą osprzętu lub przed odłożeniem elektronarzędzia należy wyjąć wtyczkę z gniazda sieciowego i/lub usunąć akumulator.** Ten środek ostrożności ogranicza ryzyko niezamierzonego uruchomienia elektronarzędzia.
- ▶ **Nieużywane elektronarzędzia należy przechowywać w miejscu niedostępnym dla dzieci. Nie należy udostępniać narzędzia osobom, które nie są z nim obeznane lub nie zapoznały się z niniejszą instrukcją.** Elektronarzędzia w rękach nieprzeszkolonego użytkownika są niebezpieczne.
- ▶ **Elektronarzędzia i osprzęt należy utrzymywać w nie-nagannym stanie technicznym. Należy kontrolować, czy ruchome części urządzenia prawidłowo funkcjonują i nie są zablokowane, czy nie doszło do uszkodzenia niektórych części oraz czy nie występują inne okoliczności, które mogą mieć wpływ na prawidłowe działanie elektronarzędzia. Uszkodzone części należy naprawić przed użyciem elektronarzędzia.** Wiele wypadków spowodowanych jest niewłaściwą konserwacją elektronarzędzi.
- ▶ **Należy stale dbać o czystość narzędzi skrawających i regularnie je ostrzyć.** Starannie konserwowane, ostre narzędzia skrawające rzadziej się blokują i są łatwiejsze w obsłudze.
- ▶ **Elektronarzędzi, osprzętu, narzędzi roboczych itp. należy używać zgodnie z ich instrukcjami oraz uwzględniać warunki i rodzaj wykonywanej pracy.** Wykorzystywanie elektronarzędzi do celów niezgodnych z ich przeznaczeniem jest niebezpieczne.
- ▶ **Uchwyty i powierzchnie chwytowe powinny być zawsze suche, czyste i niezabrudzone olejem ani smarem.** Śliskie uchwyty i powierzchnie chwytowe nie pozwalają na bezpieczne trzymanie narzędzia i kontrolę nad nim w nieoczekiwanych sytuacjach.

Obsługa i konserwacja elektronarzędzi akumulatorowych

- ▶ **Akumulatory należy ładować tylko w ładowarkach o parametrach określonych przez producenta.** W przypadku użycia ładowarki, przystosowanej do ładowania określonego rodzaju akumulatorów, w sposób niezgodny z przeznaczeniem, istnieje niebezpieczeństwo pożaru.
- ▶ **Elektronarzędzi należy używać wyłącznie z przeznaczonymi do nich akumulatorami.** Użycie innych akumu-

latorów może stwarzać ryzyko odniesienia obrażeń ciała i zagrożenie pożarem.

- ▶ **Nieużywany akumulator należy przechowywać z dala od metalowych elementów, takich jak spinacze, mone-ty, klucze, gwoździe, śruby lub inne małe przedmioty metalowe, które mogłyby spowodować zwarcie biegunów akumulatora.** Zwarcie biegunów akumulatora może skutkować oparzeniem lub wybuchem pożaru.
- ▶ **Przechowywanie lub użytkowanie akumulatora w nieodpowiednich warunkach może spowodować wyciek elektrolitu. Należy unikać kontaktu z elektrolitem, a w razie przypadkowego kontaktu, przepłukać skórę wodą. W przypadku dostania się elektrolitu do oczu, należy dodatkowo zasięgnąć porady lekarza.** Elektrolit wyciekający z akumulatora może spowodować podrażnienie skóry lub oparzenia.
- ▶ **Nie wolno używać uszkodzonych ani modyfikowanych akumulatorów i elektronarzędzi.** Uszkodzone lub zmodyfikowane akumulatory mogą zachowywać się w sposób nieprzewidywalny, powodując niebezpieczne dla zdrowia skutki (zapłon, eksplozja, obrażenia ciała).
- ▶ **Akumulator należy trzymać z dala od ognia oraz chronić przed ekstremalnymi temperaturami.** Wskutek działania ognia lub temperatury przekraczającej 130°C akumulator może eksplodować.
- ▶ **Należy stosować się do wszystkich wskazówek dotyczących ładowania. Nie wolno ładować akumulatora lub elektronarzędzia w temperaturze znajdującej się poza zakresem sprecyzowanym w niniejszej instrukcji.** Niezgodne z instrukcją ładowanie lub ładowanie w temperaturze niemieszczącej się w zalecanym zakresie może spowodować uszkodzenie akumulatora oraz zwiększa ryzyko pożaru.

Serwis

- ▶ **Prace serwisowe przy elektronarzędziu mogą być wykonywane wyłącznie przez wykwalifikowany personel i przy użyciu oryginalnych części zamiennych.** W ten sposób zagwarantowana jest bezpieczna eksploatacja elektronarzędzia.
- ▶ **Nie wolno w żadnym wypadku naprawiać uszkodzonego akumulatora.** Naprawy akumulatora można dokonywać wyłącznie u producenta lub w autoryzowanym punkcie serwisowym.

Wskazówki dotyczące bezpieczeństwa pracy nożycami ogrodowymi zasilanymi akumulatorowo

- ▶ Niniejsze urządzenie nie jest dostosowane do obsługi przez osoby (wliczając w to dzieci) ograniczone fizycznie, emocjonalnie, lub psychicznie, a także przez osoby z niewystarczającym doświadczeniem i/lub niedostateczną wiedzą. Wyjątek stanowi sytuacja, w której znajdują się one pod nadzorem osoby odpowiedzialnej za ich bezpieczeństwo lub otrzymały od takiej osoby instrukcje dotyczące posługiwania się tym urządzeniem. Dzieci powinny znajdować się pod nadzorem, a urządze-

nie zabezpieczone w taki sposób, żeby nie mogły się one nim bawić.

- ▶ Nie wolno udostępniać urządzenia dzieciom; nie wolno pozostawiać go bez nadzoru. Nieużywane urządzenia należy przechowywać w bezpiecznym, niedostępnym dla dzieci miejscu.
- ▶ Nie stosować urządzenia w czasie deszczu i nie ładować akumulatora w czasie deszczu.
- ▶ Nie przechowywać urządzenia w deszczu ani w wilgotnym otoczeniu.
- ▶ Osoby, przebywające się w pobliżu, powinny zachować bezpieczną odległość od zakresu pracy urządzenia.
- ▶ **Należy uważać, aby między ostrza nie dostały się żadne elementy obce.** Elementy obce, tkwiące między nożami należy usunąć.
- ▶ Zwrócić uwagę, aby nie przeciąć niewidocznych przewodów sieciowych.
- ▶ **Wolną rękę trzymać w bezpiecznej odległości od zakresu pracy urządzenia. Nie dotykać ostrzy.** Są one ostre i mogą spowodować zranienia.
- ▶ Podczas obsługi urządzenia należy zachować daleko posuniętą ostrożność i uważać, by palce wolnej ręki (którymi przytrzymywane lub odsuwane są gałęzie) nie dostały się w zakres cięcia ostrzy.
- ▶ **Nie należy stosować siły podczas pracy z urządzeniem.** Może to spowodować poślizgnięcie się i skaleczenie lub przecięcie czegoś w sposób niezamierzony.
- ▶ Przed każdym użyciem należy dokładnie skontrolować ostrza.
- ▶ Ostrza należy traktować z dużą ostrożnością, aby uniknąć cięć lub skaleczeń.
- ▶ Po zakończeniu użytkowania, a także przed przystąpieniem do kontroli lub konserwacji, należy ostrza zablokować blokadą zabezpieczającą.
- ▶ Podczas pracy z urządzeniem, a także podczas prac konserwacyjnych i pielęgnacyjnych przy urządzeniu, należy zawsze nosić rękawice ochronne.
- ▶ Urządzenie należy stosować wyłącznie zgodnie z przeznaczeniem (zob. „Użycie zgodne z przeznaczeniem”, Strona 100).



Elektronarzędzie należy chronić przed wysokimi temperaturami, np. przed stałym nasłonecznieniem, przed ogniem, wodą i wilgocią. Istnieje zagrożenie wybuchem.

Wskazówki bezpieczeństwa dla ładowarek



- ▶ Nie wolno w żadnym wypadku zezwolić na obsługę niniejszej ładowarki dzieciom, osobom ograniczonym fizycznie, czuciowo lub umysłowo, a także udostępniać jej osobom z niewystarczającym doświadczeniem i/lub niedostateczną wiedzą, jak również/lub osobom, które nie zapoznały się z niniejszymi zaleceniami. Należy zasięgnąć informacji, czy w danym kraju istnieją przepisy, ograniczające wiek użytkownika podobnych narzędzi.

- ▶ Dzieci powinny znajdować się pod nadzorem. Tylko w ten sposób można zagwarantować, że nie będą się one bawiły ładowarką.
- ▶ **Chronić ładowarkę przed deszczem i wilgocią.** Przedostanie się wody do ładowarki zwiększa ryzyko porażenia prądem.
- ▶ **Ładowarkę należy utrzymywać w czystości.** Zanieczyszczenia mogą spowodować porażenie prądem elektrycznym.
- ▶ **Przed każdym zastosowaniem należy skontrolować ładowarkę i kabel USB.** W razie stwierdzenia uszkodzeń nie wolno stosować ładowarki. Nie wolno samemu otwierać ładowarki. Wszelkiego rodzaju napraw może dokonywać wyłącznie Centrum Serwisowania firmy Bosch. Uszkodzone ładowarki, i kable USB zwiększają ryzyko porażenia prądem elektrycznym.
- ▶ **Nie korzystać z ładowarki umieszczonej na łatwopalnym podłożu (np. papier, tekstylia itp.) ani w sąsiedztwie łatwopalnych substancji.** Ze względu na wzrost temperatury ładowarki podczas procesu ładowania istnieje niebezpieczeństwo pożaru.
- ▶ **W konsekwencji uszkodzenia urządzenia może dojść do wystąpienia niebezpiecznych oparów. Należy zadbać o dopływ świeżego powietrza, a w razie wystąpienia dolegliwości skonsultować się z lekarzem.** Opary mogą podrażnić drogi oddechowe

Symbol

Następujące symbole mają istotne znaczenie podczas czytania i zrozumienia instrukcji eksploatacji. Należy zapamiętać te symbole i ich znaczenia. Właściwa interpretacja symboli ułatwi lepsze i bezpieczniejsze użytkowanie produktu.

Symbol	Znaczenie
	Podczas pracy z narzędziem ogrodowym należy zawsze nosić okulary ochronne i stabilne obuwie.
	Ładowarkę należy stosować tylko w suchych pomieszczeniach zamkniętych.
	Kierunek ruchu
	Kierunek reakcji
	Należy nosić rękawice ochronne
	Masa
	Włączanie
	Wyłączenie

Symbol	Znaczenie
	Dozwolone czynności
	Zabronione czynności
CLICK!	Słyszalny dźwięk
	Osprzęt dodatkowy/części zamienne

Opis urządzenia i jego zastosowania



Należy przeczytać wszystkie wskazówki bezpieczeństwa oraz instrukcje. Zaniedbania w przestrzeganiu wskazówek bezpieczeństwa, instrukcji i zaleceń mogą stać się przyczyną porażenia prądem elektrycznym, pożaru i/lub poważnych obrażeń ciała.

Należy kierować się rysunkami umieszczonymi w tylnej części instrukcji eksploatacji.

Użycie zgodne z przeznaczeniem

Narzędzie przeznaczone jest do cięcia w prywatnym zakresie roślin i gałęzi o średnicy nieprzekraczającej 25 mm (20 mm twarde drewno).

Zakres dostawy

Narzędzie ogrodowe należy ostrożnie wyjąć z opakowania i upewnić się, czy w opakowaniu znajdują się wszystkie poniżej wymienione elementy:

- EasyPrune
- Przewód micro USB
- Instrukcja obsługi

W przypadku stwierdzenia braku lub uszkodzenia któregoś z elementów, należy zwrócić się do punktu zakupu urządzenia.

Przedstawione graficznie komponenty

Numeracja przedstawionych graficznie komponentów odnosi się do rysunku produktu na stronach graficznych.

- (1) Ostrze wymienne
- (2) Przeciwostrze
- (3) Ostrze do cięcia drutu
- (4) Sprężyna
- (5) Gniazdo micro USB
- (6) Blokada zabezpieczająca
- (7) Wskaźnik stanu naładowania akumulatora
- (8) Śruba zamocowania ostrza
- (9) Wtyczka micro USB
- (10) Gniazdo mocowania ostrza

Przedstawiony na rysunkach lub opisany osprzęt nie wchodzi w skład wyposażenia standardowego. Kompletny asortyment osprzętu można znaleźć w naszym katalogu osprzętu.

Dane techniczne

Akumulatorowe nożyce ogrodowe		EasyPrune
Numer katalogowy		3 600 HB2 1..
Napięcie znamionowe	V	3,6
Maks. moc cięcia	mm	20 (twarde drewno)
	mm	25 (miękkie drewno)
Maks. cięcia przy jednym naładowaniu akumulatora (wielkość cięcia przy jednym naładowaniu)		450
Ciężar odpowiednio do EPTA-Procedure 01:2014	kg	0,49
zalecana temperatura otoczenia podczas ładowania	°C	+10... +45
Dopuszczalna temperatura otoczenia podczas pracy ^{A)} i podczas ładowania	°C	-10... +50
Akumulator		litowo-jonowy
Pojemność	Ah	1,5
Energia	Wh	5,4
Liczba ogniw akumulatora		1

A) Ograniczona wydajność w przypadku temperatur <0 °C.

Dane obowiązują dla napięcia znamionowego [U] 230 V. Przy napięciach odbiegających od powyższego i w przypadku specjalnych wersji produktu sprzedawanych w niektórych krajach dane te mogą się różnić.

Przewód ładowania

Numer katalogowy 1 607 000 CGP

Ładowarka

Numer katalogowy			
	UE	2 609 120 713	1 600 A00 3RK
	UK	2 609 120 718	1 600 A00 48V
	AUS	2 609 120 717	1 600 A00 48U
	JP (Japonia)	2 609 120 715	1 600 A00 48T
Napięcie znamionowe	V	5,0	5,0
Prąd ładowania	A	1,0	0,5
Czas ładowania (przy rozładowanym akumulatorze)	h	3,5	3,5
Ciężar odpowiednio do EPTA-Procedure 01:2014	kg	0,06	0,06
Klasa ochrony		□/ II	□/ II

Informacja na temat hałasu i wibracji

Wartości pomiarowe hałasu określono zgodnie z normą **EN 62841-1**.

Typowy dla tego elektronarzędzia poziom ciśnienia akustycznego, skorygowany charakterystyką częstotliwościową A nie przekracza 70 dB(A).

Poziom emisji drgań a_h (suma wektorowa z trzech kierunków) i niepewność K oznaczone zgodnie z normą **EN 62841-1**: $a_h = 2,5 \text{ m/s}^2$, $K = 1,5 \text{ m/s}^2$.

Podany w niniejszej instrukcji poziom drgań i poziom emisji hałasu zostały zmierzone zgodnie ze znormalizowaną procedurą pomiarową i mogą zostać użyte do porównywania elektronarzędzi. Można ich także użyć do wstępnej oceny poziomu drgań i poziomu emisji hałasu.

Podany poziom drgań i poziom emisji hałasu jest reprezentatywny dla podstawowych zastosowań elektronarzędzia. Jeżeli elektronarzędzie użyte zostanie do innych zastosowań lub z innymi narzędziami roboczymi, a także jeśli nie będzie

właściwie konserwowane, poziom drgań i poziom emisji hałasu mogą różnić się od podanych wartości. Podane powyżej przyczyny mogą spowodować podwyższenie poziomu drgań i poziomu emisji hałasu w czasie pracy.

Aby dokładnie ocenić poziom drgań i poziom emisji hałasu, należy wziąć pod uwagę także okresy, gdy urządzenie jest wyłączone lub gdy jest ono wprawdzie włączone, ale nie jest używane do pracy. Podane powyżej przyczyny mogą spowodować obniżenie poziomu drgań i poziomu emisji hałasu w czasie pracy.

Należy wprowadzić dodatkowe środki bezpieczeństwa, mające na celu ochronę osoby obsługującej przed skutkami ekspozycji na drgania, np.: konserwacja elektronarzędzia i narzędzi roboczych, zapewnienie odpowiedniej temperatury, aby nie dopuścić do wyziębienia rąk, właściwa organizacja czynności wykonywanych podczas pracy.

Uruchomienie urządzenia

- ▶ **Stosować wolno tylko te ładowarki, które zostały wyszczególnione w Danych Technicznych.** Tylko te ładowarki dostosowane są do ładowania zastosowanego w narzędziu pomiarowym akumulatora litowo-jonowego.

Ładowanie akumulatora (zob. rys. A)

Wskazówka: Akumulator dostarczany jest w stanie częściowo naładowanym. Aby zagwarantować wykorzystanie najwyższej wydajności akumulatora, należy przed pierwszym użyciem całkowicie naładować akumulator.

Akumulator litowo-jonowy można doładować w dowolnej chwili, nie powodując tym skrócenia jego żywotności. Przerwanie procesu ładowania nie niesie za sobą ryzyka uszkodzenia ogniw akumulatora.

Akumulator litowo-jonowy jest zabezpieczony przed głębokim rozładowaniem. Gdy akumulator jest rozładowany, cięcie ze wspomaganiem zostaje wyłączone. Narzędzie ogrodowe można nadal użytkować do wszystkich średnic, stosując tryb ręczny.

Akumulator należy doładować, gdy podczas cięcia wskaźnik naładowania **(7)** na krótko rozbłyska czerwonym światłem.

Połączyć wtyczkę USB przewodu micro USB z źródłem prądu i włożyć wtyczkę micro USB **(9)** do gniazda micro USB **(5)** umieszczonego u góry rękojeści. Proces ładowania rozpoczyna się z chwilą włożenia obu wtyczek do gniazd.

Gniazdo micro USB **(5)** jest dostępne tylko, gdy zabezpieczenie **(6)** jest zablokowane.

Wskaźnik ładowania **(7)** ukazuje stopień naładowania akumulatora. Podczas cyklu ładowania wskaźnik wolno miga kolorem zielonym. Gdy wskaźnik naładowania akumulatora świeci się **zielonym światłem ciągłym**, oznacza to, że akumulator jest całkowicie naładowany.

Podczas ładowania uchwyt maszynny rozgrzewa się. Jest to zjawisko normalne.

Po zakończeniu procesu ładowania ładowarkę należy odłączyć od sieci.

Wskaźnik stanu naładowania akumulatora

Wskaźnik **(7)** ukazuje stan naładowania akumulatora.

Dioda LED	Pojemność
Światło ciągłe zielone	≥35 %
Zielone migające światło	5 – 35 %
Jedno rozbłyśnięcie czerwonym światłem	0 – 5 %

Wskazówki dotyczące ładowania

Przed przystąpieniem do pracy należy naładować akumulator.

- Wskaźnik ładowania akumulatora miga na czerwono, gdy:
 - ładowarka jest uszkodzona
 - została podłączona niewłaściwa ładowarka

Urządzenie wyposażone zostało w wyłącznik przeciwprzeciążeniowy. Aktywacja wyłącznika przeciwprzeciążeniowego powoduje równoczesną blokadę urządzenia. Dzięki temu można uniknąć uszkodzenia urządzenia. Aby zresetować wyłącznik przeciwprzeciążeniowy, należy podłączyć ładowarkę. Przed przystąpieniem do ponownego użytkowania urządzenia należy całkowicie naładować akumulator, tak aby wskaźnik ładowania akumulatora świecił się zielonym światłem.

Praca

Zwalnianie blokady (zob. rys. B1)

Blokadę **(6)** zwalnia się, przesuwając ją do tyłu. Odblokowane narzędzie jest gotowe do pracy.

Blokowanie

Po zakończeniu pracy należy ścisnąć oba uchwyty i zablokować je **(6)** przez przesunięcie blokady do przodu. Nieużywane nożyce ogrodowe należy zawsze blokować.

Pozycja chwytania (zob. rys. B2–B4)

Narzędzie ogrodowe należy trzymać w za przednią jego część, jak ukazano na rysunku. Nie wolno trzymać narzędzia za tylną część uchwytów, nie wolno też wsuwać palca (-ów) między uchwyty.

Cięcie ze wspomaganiem (zob. rys. B)

Narzędzie ogrodowe wspomaga operatora podczas cięcia. Narzędzie należy stosować, jak zwykłe nożyce ogrodowe. Tnie ono w trybie ręcznym bez wspomagania do momentu przekroczenia określonej średnicy cięcia. Przy większych średnicach cięcia, wbudowany silnik włącza automatycznie wspomaganie. Dźwięk wydawany podczas cięcia ze wspomaganiem jest normalnym zjawiskiem.

Wspomaganie włączone jest tak długo, jak długo wywierany jest nacisk na uchwyt. **Po ustaniu nacisku narzędzie ogrodowe wyłącza się.**

Wskazówki robocze

Wskazówki dotyczące cięcia roślin drzewiastych (zob. rys. C1–C10)

Urządzenia nie wolno obsługiwać znajdując się w niestabilnej pozycji. Może to stać się przyczyną poważnych obrażeń ciała.

Wolną rękę trzymać w bezpiecznej odległości od zakresu pracy urządzenia. Nie dotykać ostrzy. Są one ostre i mogą spowodować zranienia.

- C1** Podczas cięcia należy zawsze nosić rękawice ochronne.
- C2** Nie należy ciąć zbyt blisko pnia, tak aby miejsce cięcia mogło się zagoić.

- C3** Cięcia należy dokonywać zawsze 8 mm powyżej pączka.
- C4** Ciąć należy od pączka, tak by deszcz mógł swobodnie spływać.
- C5** Jeżeli chcemy usnąć cały pęd, należy go odciąć przy rozgałęzieniu.
- C6** Ostrza nożyc nie wolno wbijać w ziemię w celu cięcia pędów korzeni.
- C7** Gałęzie należy odcinać pojedynczo, w sposób pokazany na rysunku.
- C8** Należy usuwać byt gęsto rosnące lub krzyżujące się gałęzie.
- C9** Należy usuwać zbyt cienki lub słaby porost.
- C10** Zawsze należy usuwać obumarłe, uszkodzone lub chore gałęzie.

Lokalizacja usterek



Poniższa tabelka zawiera informacje pomocne przy usuwaniu usterek. Wskaźnik naładowania akumulatora dostarcza dodatkowych informacji, które mogą być przydatne podczas rozpoznawania usterki lub zakłócenia.

Symptomy	Możliwa przyczyna	Rozwiązanie
Narzędzie ogrodowe zatrzymuje się podczas cięcia	Za słaby nacisk na uchwyty	Docisnąć uchwyty do siebie podczas cięcia Mocniej docisnąć uchwyty
Ostrza blokują się w grubym konarze	Słaba moc akumulatora Za twarde drewno Za duża średnica Niewłaściwa pozycja cięcia	Narzędzie należy trzymać wyłączenie za górny uchwyt i uwolnić, przesuwając ostrza w tę i z powrotem Ewentualnie naładować akumulator
Cięcia ze wspomaganie nie da się uruchomić, jeżeli podczas cięcia miga dioda LED:		
Dioda LED miga trzykrotnie na czerwono	Cięte drewno jest za grube/za twarde Za niska moc akumulatora	Spróbować przeciąć cieńszą gałąź Naładować akumulator
Dioda LED miga dwukrotnie na czerwono	Zbyt wysoka temperatura akumulatora Zbyt niska temperatura akumulatora	Temperatura otoczenia jest za wysoka (narzędzie ogrodowe należy chronić przed bezpośrednim promieniowaniem słonecznym) Odczekać 10–15 minut, aż akumulator się ochłodzi Temperatura otoczenia jest zbyt niska (narzędzia ogrodowe nie należy stosować, gdy temperatura zewnętrzna jest niższa niż –20 °C) Nieużytkowane narzędzie ogrodowe należy przechowywać w pomieszczeniach zamkniętych
Dioda LED miga raz na czerwono	Za niska moc akumulatora	Naładować akumulator
Dioda LED świeci się na zielono, a następnie miga szybko czerwonym światłem	Wspomaganie jest uszkodzone	Zwrócić się do punktu serwisowego

Symptomy	Możliwa przyczyna	Rozwiązanie
Po zakończeniu cięcia dioda miga szybko czerwonym światłem	Odstęp czasu między cięciami jest zbyt krótki	Między dwoma następującymi po sobie cięciami należy zachować pewien odstęp czasu

Konserwacja i serwis

Konserwacja, czyszczenie i przechowywanie

- ▶ **Utrzymywanie narzędzia ogrodowego w czystości gwarantuje wydajną i bezpieczną pracę.**
- ▶ Podczas pracy z urządzeniem, a także podczas prac konserwacyjnych i pielęgnacyjnych przy urządzeniu, należy zawsze nosić rękawice ochronne.

W razie awarii akumulatora należy zwrócić się do autoryzowanego serwisu elektronarzędzi **Bosch**.

Sprężyna (4) zamocowana między uchwytami NIE jest wymienna i NIE NALEŻY jej wyjmować. Niezastosowanie się do tego ostrzeżenia może stać się przyczyną ciężkich obrażeń.

Wymiana ostrza (zob. rys. D1–D4)

Ostrze wymienne: F 016 800 475

Odblokować blokadę zabezpieczającą narzędzia ogrodowego (6).

Za pomocą załączonego klucza do śrub z gniazdem sześciokątnym wykręcić śrubę (8) wraz z gniazdem (10), a następnie wyjąć ostrze.

Wstawić nowe ostrze (1), jak ukazano na rysunku. Ponownie zamocować gniazdo (10) wraz ze śrubą (8) i dokręcić śrubę kluczem sześciokątnym.

Po zakończeniu użytkowania/Przechowywanie

Oczyszczyć dokładnie zewnętrzne elementy narzędzia ogrodowego za pomocą miękkiej szciotki i ściereczki. Nie wolno używać wody, rozpuszczalników ani środków nablyszczających. Dokładnie usunąć wszystkie zanieczyszczenia.

Przechowywać urządzenie po spryskaniu ostrzy olej do konserwacji.

Narzędzie ogrodowe należy przechowywać w bezpiecznym, suchym i niedostępnym dla dzieci miejscu, po uprzednim zabezpieczeniu go blokadą (6). **Nieużytkowanego narzędzia nie wolno pozostawiać bez nadzoru.** Nie wolno umieszczać żadnych przedmiotów na narzędziu ogrodowym.

Obsługa klienta oraz doradztwo dotyczące użytkowania

Ze wszystkimi pytaniami, dotyczącymi naprawy i konserwacji nabytego produktu oraz dostępu do części zamiennych, prosimy zwracać się do punktów obsługi klienta. Rysunki techniczne oraz informacje o częściach zamiennych można znaleźć pod adresem: **www.bosch-pt.com**

Nasz zespół doradztwa dotyczącego użytkowania odpowie na wszystkie pytania związane z produktami firmy Bosch oraz ich osprzętem.

Przy wszystkich zgłoszeniach oraz zamówieniach części zamiennych konieczne jest podanie 10-cyfrowego numeru ka-

talogowego, znajdującego się na tabliczce znamionowej produktu.

Polska

Robert Bosch Sp. z o.o.
 Serwis Elektronarzędzi
 Ul. Jutrzenki 102/104
 02-230 Warszawa
 Na www.serwisbosch.com znajdują Państwo wszystkie szczegółowe dotyczące usług serwisowych online.
 Tel.: 22 7154450
 Faks: 22 7154440
 E-Mail: bsc@pl.bosch.com
www.bosch-pt.pl

Pozostałe adresy serwisów znajdują się na stronie:

www.bosch-pt.com/serviceaddresses

Transport

Załączone w dostawie akumulatory litowo-jonowe podlegają wymaganiom przepisów dotyczących towarów niebezpiecznych. Akumulatory mogą być transportowane drogą lądową przez użytkownika, bez konieczności spełnienia jakichkolwiek dalszych warunków.

W przypadku przesyłki przez osoby trzecie (np. transport drogą powietrzną lub za pośrednictwem firmy spedycyjnej) należy dostosować się do szczególnych wymogów dotyczących opakowania i oznakowania towaru. W takim wypadku podczas przygotowywania towaru do wysyłki należy skonsultować się z ekspertem ds. towarów niebezpiecznych.

Utylizacja odpadów



Wyroby, akumulatory, osprzęt i opakowanie należy oddać do powtórnego przetworzenia zgodnego z obowiązującymi przepisami w zakresie ochrony środowiska.



Wyrobow, a także akumulatorów/baterii nie wolno wyrzucać do odpadów z gospodarstwa domowego!

Tylko dla krajów UE:

Zgodnie z europejską wytyczną 2012/19/UE, niezdatne do użytku wyroby, a zgodnie z europejską wytyczną 2006/66/WE uszkodzone lub zużyte akumulatory/baterie, należy zbierać osobno i doprowadzić do ponownego przetworzenia zgodnego z zasadami ochrony środowiska.

W przypadku nieprawidłowej utylizacji zużyty sprzęt elektryczny i elektroniczny może mieć szkodliwe skutki dla środowiska i zdrowia ludzkiego, wynikające z potencjalnej obecności substancji niebezpiecznych.

Akumulatory/baterie:

Li-Ion:

Prosimy postupovat zgodnie ze wskazówkami umieszczone w rozdziale Transport (zob. „Transport“, Strona 104).

- ▶ **Wymywanie wbudowanych akumulatorów w celu ich utylizacji dozwolone jest wyłącznie przez odpowiedni personel fachowy.** Otwarcie obudowy może spowodować uszkodzenie wyrobu.

Przed wyjęciem akumulatora z wyrobu, należy wyrób włączyć kilkakrotnie, až do całkowitego rozładování akumulatora. Aby wyjác akumulator, nalezy odkrécit šrubby w obudowie i zdjác obudowę. Aby uniknác zwarcia wewnętrznego akumulatora, jego przyłacza nalezy odłaczác oddzielnie, izolujác po kolei bieguny. Także w przypadku całkowitego rozładování w akumulatorze znajduje się tzw. „pozostała pojemność“, która może doprowadzić do zwarcia.

Čeština

Bezpečnostní upozornění

Vysvětlení symbolů



Pročtete si návod k použití.



Všeobecné upozornění na nebezpečí.



Udržuje své ruce daleko od nože.



Výrobek nepoužívejte v dešti ani je dešti nevystavujte.

Obecné bezpečnostní pokyny pro elektrické nářadí

- ⚠ **VÝSTRAHA** Prostudujte si všechny bezpečnostní výstrahy, pokyny, ilustrace a specifikace k tomuto elektrickému nářadí.

Nedodržování všech níže uvedených pokynů může mít za následek úraz elektrickým proudem, požár a/nebo těžké poranění.

Všechna varovná upozornění a pokyny do budoucna uschovejte.

V upozorněních použitý pojem „elektrické nářadí“ se vztahuje na elektrické nářadí napájené ze sítě (se síťovým kabelem) a na elektrické nářadí napájené akumulátorem (bez síťového kabelu).

Bezpečnost pracoviště

- ▶ **Udržujte pracoviště v čistotě a dobře osvětlené.** Nepořádek nebo neosvětlené pracoviště mohou vést k úrazům.

- ▶ **S elektrickým nářadím nepracujte v prostředí ohroženém explozí, kde se nacházejí hořlavé kapaliny, plyny nebo prach.** Elektrické nářadí vytváří jiskry, které mohou prach nebo páry zapálit.
- ▶ **Děti a jiné osoby udržujte při použití elektrického nářadí v bezpečné vzdálenosti od pracoviště.** Při rozptýlení můžete ztratit kontrolu nad nářadím.

Elektrická bezpečnost

- ▶ **Zástrčky elektrického nářadí musí lícovat se zásuvkou. Zástrčka nesmí být žádným způsobem upravena. S elektrickým nářadím s ochranným uzemněním nepoužívejte žádné adaptérové zástrčky.** Neupravené zástrčky a odpovídající zásuvky snižují riziko zásahu elektrickým proudem.
- ▶ **Zabraňte kontaktu těla s uzemněnými povrchy, jako jsou např. potrubí, topení, sporáky a chladničky.** Je-li vaše tělo uzemněno, existuje zvýšené riziko zásahu elektrickým proudem.
- ▶ **Chraňte elektrické nářadí před deštěm a vlhkem.** Vniknutí vody do elektrického nářadí zvyšuje nebezpečí zásahu elektrickým proudem.
- ▶ **Dbejte na účel kabelu. Nepoužívejte jej k nošení elektrického nářadí nebo k vytažení zástrčky ze zásuvky. Udržujte kabel v bezpečné vzdálenosti od tepla, oleje, ostrých hran nebo pohyblivých dílů.** Poškozené nebo spletené kabely zvyšují riziko zásahu elektrickým proudem.
- ▶ **Pokud pracujete s elektrickým nářadím venku, použijte pouze takové prodlužovací kabely, které jsou způsobilé i pro venkovní použití.** Použití prodlužovacího kabelu, jež je vhodný pro použití venku, snižuje riziko zásahu elektrickým proudem.
- ▶ **Pokud se nelze vyhnout provozu elektrického nářadí ve vlhkém prostředí, použijte proudový chránič.** Použití proudového chrániče snižuje riziko zásahu elektrickým proudem.

Osobní bezpečnost

- ▶ **Buďte pozorní, dávejte pozor na to, co děláte a přistupujte k práci s elektrickým nářadím rozumně. Nepoužívejte žádné elektrické nářadí, pokud jste unaveni nebo pod vlivem drog, alkoholu či léků.** Moment nepozornosti při použití elektrického nářadí může vést k vážným poraněním.
- ▶ **Používejte ochranné osobní pomůcky. Noste ochranné brýle.** Nošení osobních ochranných pomůcek, jako je maska proti prachu, bezpečnostní obuv s protiskluzovou podrážkou, ochranná přilba nebo sluchátka, podle aktuálních podmínek, snižuje riziko poranění.
- ▶ **Zabraňte neúmyslnému uvedení do provozu. Přesvědčte se, že je elektrické nářadí vypnuté, dříve než jej uchopíte, poneseťe či připojíte na zdroj napájení a/nebo akumulátor.** Máte-li při nošení elektrického nářadí prst na spínači, nebo pokud nářadí připojíte ke zdroji napájení zapnuté, může dojít k úrazu.

- ▶ **Než elektrické nářadí zapnete, odstraňte seřizovací nástroje nebo klíče.** Nachází-li se v otáčivém dílu elektrického nářadí nějaký nástroj nebo klíč, může dojít k poranění.
 - ▶ **Nepřeceňujte své síly. Zajistěte si bezpečný postoj a udržujte vždy rovnováhu.** Tím můžete elektrické nářadí v neočekávaných situacích lépe kontrolovat.
 - ▶ **Noste vhodný oděv. Nenoste volný oděv ani šperky. Vlasy a oděv udržujte v bezpečné vzdálenosti od pohybujících se dílů.** Volný oděv, šperky nebo dlouhé vlasy mohou být zachyceny pohybujícími se díly.
 - ▶ **Lze-li namontovat odsávací či zachycující přípravky, přesvědčte se, že jsou připojeny a správně použity.** Odsávání prachu může snížit ohrožení prachem.
 - ▶ **Dbejte na to, abyste při častém používání nářadí nebyli méně ostražití a nezapomínali na bezpečnostní zásady.** Nedbalé ovládání může způsobit těžké poranění za zlomek sekundy.
- Svědomitě zacházení a používání elektrického nářadí**
- ▶ **Elektrické nářadí nepřetěžujte. Pro svou práci použijte k tomu určené elektrické nářadí.** S vhodným elektrickým nářadím budete pracovat v dané oblasti lépe a bezpečněji.
 - ▶ **Nepoužívejte elektrické nářadí, jestliže jej nelze spínačem zapnout a vypnout.** Elektrické nářadí, které nelze ovládat spínačem, je nebezpečné a musí se opravit.
 - ▶ **Než provedete seřízení elektrického nářadí, výměnu příslušenství nebo nářadí odložte, vytáhněte zástrčku ze zásuvky a/nebo odstraňte odpojitelný akumulátor.** Toto preventivní opatření zabrání neúmyslnému zapnutí elektrického nářadí.
 - ▶ **Uchovávejte nepoužívané elektrické nářadí mimo dosah dětí. Nenechte nářadí používat osoby, které s ním nejsou seznámeny nebo nečetly tyto pokyny.** Elektrické nářadí je nebezpečné, je-li používáno nezkušenými osobami.
 - ▶ **Pečujte o elektrické nářadí a příslušenství svědomitě. Zkontrolujte, zda pohyblivé díly nářadí bezvadně fungují a nevzpříčují se, zda díly nejsou zlomené nebo poškozené tak, že by ovlivňovaly funkce elektrického nářadí. Poškozené díly nechte před použitím elektrického nářadí opravit.** Mnoho úrazů má příčinu ve špatně udržovaném elektrickém nářadí.
 - ▶ **Řezné nástroje udržujte ostré a čisté.** Pečlivě ošetřované řezné nástroje s ostrými řeznými hranami se méně vzpříčují a dají se snáze vést.
 - ▶ **Používejte elektrické nářadí, příslušenství, nástroje apod. podle těchto pokynů. Respektujte přitom pracovní podmínky a prováděnou činnost.** Použití elektrického nářadí pro jiné než určené použití může vést k nebezpečným situacím.
 - ▶ **Udržujte rukojeti a úchopové plochy suché, čisté a bez oleje a maziva.** Kluzké rukojeti a úchopové plochy neumožňují bezpečnou manipulaci a ovládání nářadí v neočekávaných situacích.

Použití a péče o akumulátorové nářadí

- ▶ **Akumulátory nabíjejte pouze v nabíječce, která je doporučena výrobcem.** U nabíječky, která je vhodná pro určitý druh akumulátorů, existuje nebezpečí požáru, je-li používána s jinými akumulátory.
- ▶ **Do elektrického nářadí používejte pouze k tomu určené akumulátory.** Použití jiných akumulátorů může vést k poranění či požáru.
- ▶ **Nepoužívaný akumulátor uchovávejte v bezpečné vzdálenosti od kovových předmětů, jako jsou kancelářské sponky, mince, klíče, hřebíky, šrouby nebo jiné drobné kovové předměty, které mohou způsobit přemostění kontaktů.** Zkrat mezi kontakty akumulátoru může mít za následek popálení nebo požár.
- ▶ **Při nesprávném použití může z akumulátoru vytéci kapalina. Nedotýkejte se jí. Při náhodném kontaktu opláchněte místo vodou. Pokud kapalina vnikne do očí, navštivte lékaře.** Kapalina vytékající z akumulátoru může způsobit podráždění pokožky nebo popálení.
- ▶ **Nepoužívejte akumulátor nebo nářadí, které je poškozené či upravené.** Poškozené nebo upravené akumulátory se mohou chovat nepředvídaně a způsobit požár, výbuch či poranění.
- ▶ **Nevystavujte akumulátor nebo nářadí ohni či nadměrné teplotě.** Vystavení ohni nebo teplotě nad 130 °C může způsobit výbuch.
- ▶ **Dodržujte všechny pokyny pro nabíjení a nenabíjejte akumulátor nebo nářadí mimo teplotní rozsah uvedený v pokynech.** Nesprávné nabíjení nebo nabíjení při teplotách mimo uvedený rozsah může poškodit akumulátor a zvýšit riziko požáru.

Servis

- ▶ **Nechte své elektrické nářadí opravit pouze kvalifikovaným odborným personálem a pouze s originálními náhradními díly.** Tím bude zajištěno, že bezpečnost elektrického nářadí zůstane zachována.
- ▶ **Nikdy neprovádějte servis poškozených akumulátorů.** Servis akumulátorů by měl provádět pouze výrobce nebo autorizovaná opravna.

Bezpečnostní upozornění pro akumulátorové zahradní nůžky

- ▶ Toto zařízení není určeno k tomu, aby jej používaly osoby (včetně dětí) s omezenými fyzickými, smyslovými nebo duševními schopnostmi nebo s nedostatkem zkušeností a / nebo vědomostí, ledaže budou kvůli své bezpečnosti pod dohledem kompetentní osoby nebo od ní obdržely pokyny, jak zařízení používat. Děti by měly být pod dohledem, aby bylo zajištěno, že si se zařízením nehrájí.
- ▶ **Nedovolte dětem stroj používat; neoponechávejte stroj bez dozoru a nepoužívané stroje uschovávejte na bezpečném místě mimo dosah dětí.**
- ▶ **Stroj nepoužívejte za deště a ani akumulátor za deště nenabíjejte.**

- ▶ Stroj neuchovávejte na dešti a ani ve vlhkém prostředí.
- ▶ Nablízku stojící osoby zadržte v bezpečné vzdálenosti vůči pracovní oblasti.
- ▶ **Dbejte na to, aby se mezi čepele nedostaly žádné cizí předměty.** Takové předměty mezi čepelemi odstraňte.
- ▶ Dbejte na to, aby se nepřetály žádné skryté elektrické kabely.
- ▶ **Držte svou volnou ruku v bezpečné vzdálenosti vůči pracovní oblasti. Nedotýkejte se čepelí.** Čepele jsou velmi ostré a můžete se o ně říznout.
- ▶ Buďte při provozu stroje soustředění a dbejte na to, aby prsty Vaší volné ruky, kterou držíte či přitahujete stříhané větvičky, nebyly vystaveny stříhacím nožům.
- ▶ **Na stroj neuplatňujte žádné násilí.** Můžete sklouznout a poranit se nebo nechtěně něco jiného přetnout.
- ▶ Před každým začátkem práce pečlivě zkontrolujte čepele.
- ▶ S čepelemi zacházejte s maximální opatrností, aby se zabránilo říznutím či poraněním od čepelí.
- ▶ Bezpečnostní zámek zajistěte po každém použití a dřívě, než budete chtít provést kontrolu nebo údržbu.
- ▶ Když chcete se strojem pracovat nebo provést práce údržby nebo čištění, vždy noste ochranné rukavice.
- ▶ Stroj používejte pouze k pracím pro něj určeným (viz „Určené použití“, Stránka 107).



Chraňte elektronářadí před horkem, např. i před trvalým slunečním zářením, ohněm, vodou a vlhkostí. Hrozí nebezpečí výbuchu.

Bezpečnostní upozornění pro nabíječky

- ▶ Nikdy nedovolte nabíječku používat dětem, osobám s omezeními fyzickými, smyslovými nebo duševními schopnostmi či nedostatečnou zkušeností a/nebo nedostatečnými vědomostmi a/nebo osobám neseznámeným s těmito pokyny. Národní předpisy mohou vymezovat věk obsluhy.
- ▶ Dohlížejte na děti. Tak bude zajištěno, že si děti nebudou s nabíječkou hrát.
- ▶ **Chraňte nabíječku před deštěm a vlhkem.** Vniknutí vody do nabíječky zvyšuje riziko zásahu elektrickým proudem.
- ▶ **Nabíječka se musí udržovat v čistotě.** Při znečištění hrozí nebezpečí zásahu elektrickým proudem.
- ▶ **Před každým použitím zkontrolujte nabíječku a USB kabel. Pokud se zjistí poškození, nabíječku nepoužívejte. Sami nabíječku nikdy neotvírejte. Všechny opravy musejí být provedeny servisním střediskem Bosch.** Poškozené nabíječky a USB kabely zvyšují riziko zásahu elektrickým proudem.
- ▶ **Nabíječku neprovazujte na lehké hořlavém podkladu (např. papír, textil apod.) resp. v hořlavém prostředí.** Z důvodu zahřívání nabíječky, jež vzniká při nabíjení, existuje nebezpečí požáru.
- ▶ **Při poškození nářadí mohou vystupovat výpary. Zajistěte přívod čerstvého vzduchu a při potížích vyhledejte lékaře.** Páry mohou dráždit dýchací cesty.

Symbody

Následující symboly mají význam pro čtení a pochopení návodu k obsluze. Zapamatujte si symboly a jejich význam. Správná interpretace symbolů Vám pomůže výrobek lépe a bezpečněji používat.

Symbol	Význam
	Když s výrobkem pracujete, vždy noste ochranné brýle a pevnou obuv.
	Nabíječku použijte pouze v interiérech, za suchých podmínek.
	Směr pohybu
	Směr reakce
	Noste ochranné rukavice
	Hmotnost
	Zapnutí
	Vypnutí
	Dovolené počínání
	Zakázané počínání
	Slyšitelný zvuk
	Príslušenství/náhradní díly

Popis výrobku a výkonu



Přečtěte si všechna bezpečnostní upozornění a pokyny. Nedodržování bezpečnostních upozornění a pokynů může mít za následek úraz elektrickým proudem, požár a / nebo těžká poranění.

Dbejte prosím vyobrazení v zadní části návodu k použití.

Určené použití

Stroj je určen ke stříhání větví a rostlin s průměrem až 25 mm (20 mm tvrdé dřevě) v soukromém sektoru.

Obsah dodávky

Zahradní nářadí vyjměte opatrně z obalu a zkontrolujte, zda jsou následující díly kompletní:

- EasyPrune
- Micro USB kabel
- Návod k obsluze

Pokud díly chybí nebo jsou poškozeny, obraťte se prosím na svého obchodníka.

Zobrazené komponenty

Číslování zobrazených komponent se vztahuje na vyobrazení výrobku na grafických stranách.

- (1) Vyměnitelná čepel
- (2) Protičepel
- (3) Stříhač drátu
- (4) Pružina

- (5) Micro USB zdířka
- (6) Bezpečnostní zámek
- (7) Ukazatel stavu nabití akumulátoru
- (8) Šroub pro upevnění čepelí
- (9) Micro USB zástrčka
- (10) Pouzdro pro upevnění čepelí

Zobrazené nebo popsané příslušenství nepatří ke standardnímu obsahu dodávky. Kompletní příslušenství naleznete v našem programu příslušenství.

Technická data

Akumulátorové zahradní nůžky		EasyPrune
Objednací číslo		3 600 HB2 1..
Jmenovité napětí	V	3,6
Max střížný výkon	mm	20 (tvrdé dřevo)
	mm	25 (měkké dřevo)
Max. stříhů na jedno nabití akumulátoru (kvantita řezů na nabití)		450
Hmotnost podle EPTA-Procedure 01:2014	kg	0,49
Doporučená teplota prostředí při nabíjení	°C	+10... +45
Dovolená teplota prostředí při provozu ^{A)} a při skladování	°C	-10... +50
Akumulátor		Li-ion
Kapacita	Ah	1,5
Energie	Wh	5,4
Počet článků akumulátoru		1

A) Omezený výkon při teplotách <0 °C.

Údaje platí pro jmenovité napětí [U] 230 V. U odlišných napětí a u specifických provedení pro příslušné země se mohou tyto údaje lišit.

Nabíjecí kabel

Objednací číslo 1 607 000 CGP

Nabíječka

Objednací číslo			
	EU	2 609 120 713	1 600 A00 3RK
	UK	2 609 120 718	1 600 A00 48V
	AUS	2 609 120 717	1 600 A00 48U
	JP	2 609 120 715	1 600 A00 48T
Jmenovité napětí	V	5,0	5,0
Nabíjecí proud	A	1,0	0,5
Doba nabíjení (vybitý akumulátor)	h	3,5	3,5
Hmotnost podle EPTA-Procedure 01:2014	kg	0,06	0,06
Třída ochrany		□ / II	□ / II

Informace o hluku a vibracích

Naměřené hodnoty hluku zjištěny podle **EN 62841-1**.

Hodnocená hladina akustického tlaku A elektronářadí je typicky menší než 70 dB(A).

Celkové hodnoty vibrací a_h (vektorový součet tří os) a nepřesnost K zjištěny podle **EN 62841-1**: $a_h = 2,5 \text{ m/s}^2$, $K = 1,5 \text{ m/s}^2$.

Úroveň vibrací a úroveň hluku, které jsou uvedené v těchto pokynech, byly změřeny pomocí normované měřicí metody a lze je použít pro vzájemné porovnání elektronářadí. Hodí se i pro předběžný odhad zatížení vibracemi a hlukem.

Uvedená úroveň vibrací a úroveň hluku reprezentuje hlavní použití elektronářadí. Pokud se ovšem bude elektronářadí používat pro jiné práce, s jinými nástroji nebo s nedostatečnou údržbou, může se úroveň hluku a úroveň vibrací lišit. To může zatížení vibracemi a hlukem po celou pracovní dobu zřetelně zvýšit.

Pro přesný odhad zatížení vibracemi a hlukem by měly být zohledněny i doby, kdy je nářadí vypnuté nebo běží, ale ve skutečnosti se nepoužívá. To může zatížení vibracemi a hlukem po celou pracovní dobu výrazně snížit.

Stanovte dodatečná bezpečnostní opatření k ochraně obsluhy před účinky vibrací, jako je např. údržba elektronářadí a nástrojů, udržování teplých rukou, organizace pracovních procesů.

Uvedení do provozu

- **Používejte pouze nabíječky uvedené v technických datech.** Pouze tyto nabíječky jsou sladěné s akumulátory Li-ion použitými u Vašeho výrobku.

Nabíjení akumulátoru (viz obrázek A)

Upozornění: Akumulátor se dodává částečně nabitý. Aby byl zaručen plný výkon akumulátoru, před prvním použitím jej plně nabijte.

Akumulátor Li-ion lze bez zkrácení životnosti kdykoli nabít. Přerušeni procesu nabíjení akumulátoru neškodí.

Akumulátor Li-ion je chráněn proti hlubokému vybití. Pokud je akumulátor vybitý, podpora síly stříhání se vypne a stroj lze nadále používat v manuálním režimu pro všechny průměry stříhu.

Akumulátor by se měl dobít, pokud ukazatel stavu nabití akumulátoru (7) během stříhání krátce červeně zabliká.

Spojte USB zástrčku micro USB kabelu se zdrojem proudu a zasuňte micro USB zástrčku (9) do micro USB zdířky (5) nahoře na rukojeti. Proces nabíjení začíná, jakmile jsou obě zástrčky zasunuté.

Micro USB zdířka (5) je přístupná, když se odjistí bezpečnostní zámek (6).

Ukazatel stavu nabití akumulátoru (7) ukazuje postup nabíjení. Při procesu nabíjení bliká ukazatel pomalu zeleně. Svítí-li ukazatel stavu nabití akumulátoru **trvale zeleně**, pak je akumulátor plně nabitý.

Během procesu nabíjení se zahřívá rukojeť nářadí. To je normální.

Pokud je proces nabíjení ukončený, odpojte nabíječku od elektrické sítě.

Ukazatel stavu nabití akumulátoru

Ukazatel stavu nabití (7) indikuje stav nabití akumulátoru.

LED	Kapacita
Trvalé světlo zelené	≥35 %
Blikající světlo zelené	5 – 35 %
Jednotlivý záblesk, červený	0 – 5 %

Upozornění k nabíjení

Před používáním stroj nabijte.

Ukazatel stavu nabití akumulátoru bliká červeně, pokud:

- je nabíječka poškozená
- je připojená nesprávná nabíječka

Stroj je vybavený ochranou proti přetížení. Pokud způsobí ochrana proti přetížení, stroj se zablokuje, aby se zabránilo poškozením. Pro vynulování ochrany proti přetížení připojte nabíječku. Před opětovným použitím stroj plně nabijte, až ukazatel stavu nabití akumulátoru svítí trvale zeleně.

Provoz

Odjštění (viz obrázek B1)

Deaktivujte bezpečnostní zámek (6) posunutím dozadu. Nářadí se otevře a je nyní připraveno k použití.

Zajištění

Po používání stiskněte rukojeť dohromady a zajistěte bezpečnostní zámek (6) posunutím dopředu. Zahradní nůžky při nepoužívání vždy zajistěte.

Poloha uchopení (viz obrázek B2–B4)

Držte zahradní nářadí v přední oblasti, jak je zobrazeno. Zahradní nářadí nadržte v zadní oblasti rukojetí nebo prstem (prsty) mezi rukojeťmi.

Silou podporované stříhání (viz obrázek B)

Zahradní nářadí podporuje obsluhu při stříhání. Používá se jako běžné zahradní nůžky a stříhá v manuálním režimu bez silové podpory dokud není překročen určitý průměr větvičky. Při větších průměrech větví zapne integrovaný motor podporu síly. Vznik hluku při silou podporovaném stříhání je normální.

Silová podpora pracuje jen dokud působí síla na rukojeti. **Bez tlaku na rukojeti se zahradní nářadí zastaví.**

Pracovní pokyny

Tipy pro stříhání houští (viz obrázek C1–C10)

Stroj neovládejte v nepřiznivém postoji. To může vést k těžkým poraněním.

Držte svou volnou ruku v bezpečné vzdálenosti vůči pracovní oblasti. Nedotýkejte se čepelí. Čepele jsou velmi ostré a můžete se o ně říznout.

- C1** Během stříhání vždy noste ochranné rukavice.
- C2** Střih neprovádějte příliš blízko kmene, aby se místo stříhu mohlo zahojit.
- C3** Střih umístěte vždy 8 mm nad pupen.
- C4** Střih by měl klesat od pupene pryč, aby déšť mohl odtékat.

- C5** Pokud odstraňujete kompletní výhonek, sestříhnete jej až u jeho rozvětvení.
- C6** Nestrkejte čepel zahradních nůžek do země, abyste zastříhli kořenové výhonky.
- C7** Stříhejte větvoví jednotlivě, jak je zobrazeno.
- C8** Odstraňte příliš silné výrůstky nebo křížící se větve.
- C9** Odstraňte tenké či slabé výrůstky.
- C10** Principiálně odstraňte odumřelé, poškozené nebo nemocné větve.

Hledání závad



Následující tabulka obsahuje všeobecné informace pro odstranění závady. Ukazatel stavu nabití akumulátoru poskytuje dodatečné informace, jež lze použít k identifikaci závady nebo problému.

Příznaky	Možná příčina	Odstranění
Zahradní nářadí se při stříhání zastaví	Příliš malý tlak na rukojeti	Stiskněte rukojeti během stříhání dohromady Stiskněte rukojeti pevněji dohromady
Čepele se sevřely v silné větvi	Nízká kapacita akumulátoru Příliš tvrdé dřevo Příliš velký průměr Nesprávná poloha stříhání	Podržte zahradní nářadí jen na horní rukojeti a uvolněte jej tím, že pohybujete čepelí sem a tam Je-li zapotřebí, nabijte akumulátor
Sílu podporované stříhání nelze aktivovat, pokud při stříhání bliká LED:		
LED bliká 3 krát červeně	Stříhané dřevo je příliš silné / tvrdé Příliš nízké nabití akumulátoru	Zkuste stříh v tenčí oblasti větve Akumulátor nabijte
LED bliká 2 krát červeně	Příliš vysoká teplota akumulátoru Příliš nízká teplota akumulátoru	Příliš vysoká okolní teplota (zahradní nářadí nevystavujte přímému slunečnímu záření) Počkejte 10–15 minut, aby akumulátor vychladl Příliš nízká okolní teplota (zahradní nářadí nepoužívejte při venkovních teplotách pod –20 °C) Zahradní nářadí při nepoužívání uskladněte v interiéru
LED bliká 1 krát červeně	Příliš nízké nabití akumulátoru	Akumulátor nabijte
LED svítí zeleně a poté bliká rychle červeně	Vadná podpora síly	Vyhleďte servis
LED bliká rychle červeně po skutečném stříhu	Příliš malý čas mezi stříhy	Dejte trochu víc času mezi dvěma po sobě následujícími stříhy

Údržba a servis

Údržba, čištění a skladování

- ▶ **Udržujte výrobek čistý, abyste mohli dobře a bezpečně pracovat.**
- ▶ Když chcete se strojem pracovat nebo provést práce údržby nebo čištění, vždy noste ochranné rukavice.

Pokud už akumulátor není funkční, obraťte se prosím na autorizované servisní středisko pro elektronářadí **Bosch**.

Pružina (4) mezi rukojetmi NENÍ vyměnitelná a NEMĚLA BY SE odstraňovat. Nedbání tohoto varování může vést k těžkým zraněním.

Výměna čepel (viz obrázek D1–D4)

Náhradní čepel: F 016 800 475

Odjistěte zahradní nářadí pomocí bezpečnostního zámku (6).

Použijte k náhradní čepeli přiložený klíč na vnitřní šestihrany, aby se odstranil šroub (8) spolu s pouzdrem (10) a tím se uvolnila čepel.

Vložte novou čepel (1) jak je zobrazeno. Poté vložte pouzdro (10) společně se šroubem (8) a pomocí klíče na vnitřní šestihrany šroub pevně utáhněte.

Po stříhání mláží/uskladnění

Zevnějšek zahradního nářadí důkladně očistěte měkkým kartáčem a hadříkem. Nepoužívejte vodu ani rozpouštědla či leštící prostředky. Odstraňte veškeré usazeniny.

Pro uskladnění čepelě vždy namažte konzervačním sprejem. Zahradní nářadí skladujte na bezpečném, suchém místě, mimo dosah dětí, se zajištěným bezpečnostním zámekem (6).

Nenechávejte zahradní nářadí při nepoužívání bez dozoru. Na zahradní nářadí nedávejte žádné další předměty.

Zákaznická služba a poradenství ohledně použití

Zákaznická služba zodpoví vaše dotazy k opravě a údržbě vašeho výrobku a též k náhradním dílům. Rozkladové výkresy a informace o náhradních dílech najdete také na:

www.bosch-pt.com

V případě dotazů k našim výrobkům a příslušenství vám ochotně pomůže poradenský tým Bosch.

V případě veškerých otázek a objednávek náhradních dílů bezpodmínečně uveďte 10místné věcné číslo podle typového štítku výrobku.

Czech Republic

Robert Bosch odbytová s.r.o.
Bosch Service Center PT
K Vápence 1621/16
692 01 Mikulov

Na www.bosch-pt.cz si můžete objednat opravu Vašeho stroje nebo náhradní díly online.

Tel.: +420 519 305700

Fax: +420 519 305705

E-Mail: servis.naradi@cz.bosch.com

www.bosch-pt.cz

Další adresy servisů najdete na:

www.bosch-pt.com/serviceaddresses

Přeprava

Obsažené lithium-iontové akumulátory podléhají požadavkům zákona o nebezpečných nákladech. Tyto akumulátory mohou být bez dalších podmínek přepravovány uživatelem po silnici.

Při zaslání prostřednictvím třetí osoby (např.: letecká přeprava nebo spedice) je třeba brát zřetel na zvláštní požadavky na balení a označení. Zde musí být při přípravě zásilky nezbytně přizván expert na nebezpečné náklady.

Likvidace



Výrobky, akumulátory, příslušenství a obaly mají být dodány k opětovnému zhodnocení nepoškozujícím životní prostředí.



Výrobky a akumulátory/baterie nevyhazujte do domovního odpadu!

Pouze pro země EU:

Podle evropské směrnice 2012/19/EU musejí být neupotřebitelné výrobky a podle evropské směrnice 2006/66/ES vadné nebo opotřebované akumulátory/baterie odděleně shromážděny a dodány k opětovnému zhodnocení nepoškozujícím životní prostředí.

Při nesprávné likvidaci mohou odpadní elektrická a elektronická zařízení kvůli případnému obsahu nebezpečných látek poškodit životní prostředí a lidské zdraví.

Akumulátory/baterie:

Lithium-iontové:

Dodržujte pokyny uvedené v části „Přeprava“ (viz „Přeprava“, Stránka 111).

► **Integrované akumulátory smí kvůli likvidaci odejmout pouze odborný personál.** Otevřením skořepiny tělesa se může výrobek zničit.

Pro vyjmutí akumulátoru z výrobku nechte výrobek tak dlouho v činnosti, dokud nebude akumulátor úplně vybitý. Pro vyjmutí akumulátoru vyšroubujte šrouby na tělese a skořepinu tělesa odejměte. Abyste zabránili zkratu, postupně odpojte jednotlivé přípoje na akumulátoru a póly pak zaizolujte. I po úplném vybití může mít akumulátor ještě zbytkovou kapacitu, která se může v případě zkratu uvolnit.

Slovenčina

Bezpečnostné pokyny

Vysvetlenie symbolov



Prečítajte si tento Návod na používanie.



Všeobecné upozornenie na nebezpečenstvo.



Majte ruky vždy v dostatočnej vzdialenosti od noža.



Nepoužívajte tento výrobok v daždi, ani ho vplyvom dažďa nevystavujte.

Všeobecné bezpečnostné upozornenia pre elektrické náradie

⚠ VÝSTRAHA Prečítajte si všetky bezpečnostné upozornenia, pokyny, ilustrácie

a špecifikácie dodané s týmto elektrickým náradím.

Nedodržavanie všetkých uvedených pokynov môže mať za následok úraz elektrickým prúdom, požiar a/alebo ťažké poranenie.

Tieto výstražné upozornenia a bezpečnostné pokyny starostlivo uschovajte na budúce použitie.

Pojem „elektrické náradie“ používaný v nasledujúcom texte sa vzťahuje na elektrické náradie napájané zo siete (s prírodnou a na elektrické náradie napájané akumulátorovou batériou (bez prírodnej šnúry).

Bezpečnosť na pracovisku

- ▶ **Pracovisko vždy udržiavajte čisté a dobre osvetlené.** Neporiadok a neosvetlené priestory pracoviska môžu mať za následok pracovné úrazy.
- ▶ **Nepoužívajte elektrické náradie vo výbušnom prostredí, napr. tam, kde sa nachádzajú horľavé kvapaliny, plyny alebo horľavý prach.** Ručné elektrické náradie vytvára iskry, ktoré by mohli zapáliť prach alebo výpary.
- ▶ **Nedovoľte deťom a iným nepovolánym osobám, aby sa počas používania elektrického náradia zdržiavali v blízkosti pracoviska.** Pri rozptyľovaní môžete stratiť kontrolu nad náradím.

Bezpečnosť – elektrina

- ▶ **Zástrčka prírodnej šnúry elektrického náradia musí zodpovedať použitej zásuvke. V žiadnom prípade nijako nemeňte zástrčku. S uzemneným elektrickým náradím nepoužívajte ani žiadne zástrčkové adaptéry.** Neupravené zástrčky a vhodné zásuvky znižujú riziko úrazu elektrickým prúdom.
- ▶ **Vyhýbajte sa telesnému kontaktu s uzemnenými povrchovými plochami, ako sú napr. potrubia, vykurovacie telesá, sporáky a chladničky.** Ak je vaše telo uzemnené, hrozí zvýšené riziko úrazu elektrickým prúdom.
- ▶ **Nevystavujte elektrické náradie dažďu ani vlhkosti.** Vniknutie vody do ručného elektrického náradia zvyšuje riziko úrazu elektrickým prúdom.
- ▶ **Nepoužívajte prírodnú šnúru na iné než určené účely: na nosenie ručného elektrického náradia, ani na jeho zavesenie a zástrčku nevyberajte zo zásuvky ťahaním za prírodnú šnúru. Udržiavajte sieťovú šnúru mimo dosahu horúcich telies, oleja, ostrých hrán alebo pohybujúcich sa súčastí.** Poškodené alebo zauzlené prírodné šnúry zvyšujú riziko úrazu elektrickým prúdom.
- ▶ **Keď pracujete s elektrickým náradím vonku, používajte len také predlžovacie káble, ktoré sú schválené aj na používanie vo vonkajších priestoroch.** Použitie predlžovacieho kábla, ktorý je vhodný na používanie vo vonkajšom prostredí, znižuje riziko úrazu elektrickým prúdom.
- ▶ **Ak sa nedá vyhnúť použitiu elektrického náradia vo vlhkom prostredí, použite ochranný spínač pri poru-**

chových prúdoch. Použitie ochranného spínača pri poruchových prúdoch znižuje riziko úrazu elektrickým prúdom.

Bezpečnosť osôb

- ▶ **Buďte ostražití, sústreďte sa na to, čo robíte, a s elektrickým náradím pracujte uvažlivo. Nepracujte s elektrickým náradím, ak ste unavení alebo ak ste pod vplyvom drog, alkoholu alebo liekov.** Krátka nepozornosť pri používaní elektrického náradia môže mať za následok vážne poranenia.
- ▶ **Používajte osobné ochranné prostriedky. Vždy používajte ochranné okuliare.** Používanie osobných ochranných prostriedkov, ako je ochranná dýchacia maska, bezpečnostná pracovná obuv, ochranná prilba alebo chrániče sluchu, podľa druhu elektrického náradia a spôsobu jeho použitia znižuje riziko zranenia.
- ▶ **Vyhýbajte sa neúmyselnému uvedeniu elektrického náradia do činnosti. Pred zasunutím zástrčky do zásuvky a/alebo pred pripojením akumulátora, pred chytením alebo prenášaním elektrického náradia sa vždy presvedčte, či je elektrické náradie vypnuté.** Prenášanie elektrického náradia so zapnutým vypínačom alebo pripojenie zapnutého elektrického náradia k elektrickej sieti môže mať za následok nehodu.
- ▶ **Kým zapnete elektrické náradie, odstráňte z neho nastavovacie pomôcky alebo kľúče na skrutky.** Nastavovací nástroj alebo kľúč, ktorý sa nachádza v rotujúcej časti elektrického náradia, môže spôsobiť vážne poranenia osôb.
- ▶ **Vyhýbajte sa abnormálnym polohám tela. Dbajte na pevný postoj a neustále udržiavajte rovnováhu.** Takto budete môcť lepšie kontrolovať ručné elektrické náradie v neočakávaných situáciách.
- ▶ **Pri práci noste vhodný pracovný odev. Nenoste voľné odevy ani šperky. Dbajte, aby sa vlasy, odev a rukavice nedostali do blízkosti pohyblivých súčastí.** Voľný odev, dlhé vlasy alebo šperky sa môžu zachytiť do rotujúcich častí elektrického náradia.
- ▶ **Ak sa dá na ručné elektrické náradie namontovať odsávacie zariadenie a zariadenie na zachytávanie prachu, presvedčte sa, či sú dobre pripojené a správne používané.** Používanie odsávacieho zariadenia a zariadenia na zachytávanie prachu znižuje riziko ohrozenia zdravia prachom.
- ▶ **Dbajte, aby ste pri rutinnom používaní náradia nekonali v rozpore s princípmi jeho bezpečného používania.** Nepozorná práca môže viesť v okamihu k ťažkému zraneniu.

Starostlivé používanie elektrického náradia

- ▶ **Nikdy nepreťažujte elektrické náradie. Používajte elektrické náradie vhodné na daný druh práce.** S vhodným ručným elektrickým náradím budete pracovať lepšie a bezpečnejšie v uvedenom rozsahu výkonu náradia.

- ▶ **Nepoužívajte elektrické náradie, ktoré má pokazený vypínač.** Náradie, ktoré sa už nedá zapnúť alebo vypnúť, je nebezpečné a treba ho zveriť do opravy odborníkovi.
- ▶ **Než začnete náradie nastavovať alebo prestavovať, vymieňať príslušenstvo alebo kým ho odložíte, vždy vytiahnite zástrčku sieťovej šnúry zo zásuvky a/alebo odoberte akumulátor, ak je to možné.** Toto preventívne opatrenie zabraňuje neúmyselnému spusteniu elektrického náradia.
- ▶ **Nepoužívané elektrické náradie uschovávajte tak, aby bolo mimo dosahu detí. Nedovoľte používať toto náradie osobám, ktoré s ním nie sú dôverne oboznámené alebo ktoré si neprečítali tieto pokyny.** Elektrické náradie je nebezpečné, ak ho používajú neskúsené osoby.
- ▶ **Elektrické náradie a príslušenstvo starostlivo ošetrujte. Kontrolujte, či pohyblivé súčiastky bezchybne fungujú alebo či nie sú blokované, zlomené alebo poškodené, čo by mohlo negatívne ovplyvniť správne fungovanie elektrického náradia. Pred použitím náradia dajte poškodené súčiastky vymeniť.** Veľa nehôd je spôsobených nedostatočnou údržbou elektrického náradia.
- ▶ **Rezné nástroje udržiavajte ostré a čisté.** Starostlivo ošetrované rezné nástroje s ostrými reznými hranami majú menšiu tendenciu zablokovať sa a ľahšie sa dajú viesť.
- ▶ **Používajte elektrické náradie, príslušenstvo, nastavovacie nástroje a pod. podľa týchto výstražných upozornení a bezpečnostných pokynov. Pri práci zohľadnite konkrétne pracovné podmienky a činnosť, ktorú budete vykonávať.** Používanie elektrického náradia na iný než predpokladaný účel môže viesť k nebezpečným situáciám.
- ▶ **Rukoväti a úchopové povrchy udržiavajte suché, čisté a bez oleja alebo mazacieho tuku.** Šmyklavé rukoväte a úchopové povrchy neumožňujú bezpečnú manipuláciu a ovládanie náradia v neočakávaných situáciách.

Starostlivé používanie akumulátorového náradia

- ▶ **Akumulátory nabíjajte len v nabíjačkách, ktoré odporúča výrobca akumulátora.** Ak sa používa nabíjačka určená na nabíjanie iného typu akumulátorov, hrozí nebezpečenstvo požiaru.
- ▶ **Do elektrického náradia používajte len špecificky určené akumulátory.** Používanie iných akumulátorov môže mať za následok poranenie a nebezpečenstvo požiaru.
- ▶ **Nepoužívané akumulátory uschovávajte tak, aby sa nemohli dostať do styku s kancelárskymi sponkami, mincami, kľúčmi, klincami, skrutkami alebo s inými drobnými kovovými predmetmi, ktoré by mohli spôsobiť skratovanie kontaktov.** Skrat medzi kontaktmi akumulátora môže mať za následok popálenie alebo vznik požiaru.
- ▶ **Z akumulátora môže pri nesprávnom používaní vytekať kvapalina. Vyhýbajte sa kontaktu s touto kvapalinou. Po náhodnom kontakte opláchnite postihnuté miesto vodou. Ak sa dostane kvapalina z akumulátora**

do očí, vypláchnite ich a vyhľadajte lekára. Unikajúca kvapalina z akumulátora môže spôsobiť podráždenie pokožky alebo popálenie.

- ▶ **Nepoužívajte poškodené alebo upravované akumulátory alebo náradie.** Poškodené alebo upravované akumulátory môžu neočakávane reagovať a spôsobiť požiar, výbuch alebo zranenie.
- ▶ **Nevystavujte akumulátory alebo náradie ohňu ani vysokým teplotám.** Vystavenie ohňu alebo teplote nad 130 °C môže spôsobiť výbuch.
- ▶ **Dodržujte pokyny týkajúce sa nabíjania a akumulátory alebo náradie nenabíjajte mimo teplotného rozsahu uvedeného v pokynoch.** Nesprávne nabíjanie alebo teploty mimo špecifikovaného rozsahu môžu poškodiť akumulátor a zvýšiť riziko požiaru.

Servis

- ▶ **Elektrické náradie dávajte opravovať len kvalifikovanému personálu, ktorý používa originálne náhradné súčiastky.** Tým sa zaistí zachovanie bezpečnosti náradia.
- ▶ **Nikdy neopravujte poškodené akumulátory.** Akumulátor môže opravovať len výrobca alebo autorizovaný servis.

Bezpečnostné pokyny pre akumulátorové záhradnícke nožnice

- ▶ Toto náradie nie je určené na používanie pre osoby s obmedzenými psychickými, sensorickými a duševnými schopnosťami (ani na používanie pre deti) ani pre ľudí s obmedzenými skúsenosťami a/alebo s nedostatočnými vedomosťami, s výnimkou prípadu, že na nich dohliada kvôli ich bezpečnosti kompetentná osoba, alebo ak dostanú od takejto osoby presné pokyny, ako majú výrobok používať. Dávajte pozor na deti, aby ste vylúčili možnosť, že sa budú s týmto náradím hrať.
- ▶ Nedovoľte, aby náradie používali deti; nenechávajte náradie bez dozoru a nepoužívané náradie uschovávajte na bezpečnom mieste, ktoré sa nachádza mimo dosahu detí.
- ▶ Nepoužívajte náradie v daždi, ani akumulátor v daždi nenabíjajte.
- ▶ Neuschovávajte náradie v daždi ani žiadnom inom vlhkom prostredí.
- ▶ Postarajte sa o to, aby osoby, ktoré sa nachádzajú v blízkosti, mali bezpečný odstup od pracovného priestoru.
- ▶ **Dávajte pozor na to, aby sa medzi čepele nedostali žiadne cudzie telieska.** Odstráňte cudzie telieska, ktoré uviazli medzi čepele.
- ▶ Dívajte pozor na to, aby ste neprerezali žiadne skryté elektrické káble alebo šnúry.
- ▶ **Svoju voľnú ruku majte v bezpečnej vzdialenosti od pracovného priestoru. Nedotýkajte sa čepeľí.** Sú veľmi ostré a mohli by ste sa na nich nepríjemne porezať.
- ▶ Pri používaní náradia buďte opatrní, dávajte pozor na to, aby ste prsty svojej voľnej ruky, ktorou pridriavate alebo pohybujete konáre, ktoré chcete odrezať, chránili pred ostrými rezacími nožmi.

- ▶ **Nepoužívajte pri obsluhu náradia nikdy nadmiernu silu.** Mohli by ste sa poklnúť a poraniť, alebo by ste mohli prestrihnúť neúmyselne niečo celkom iné, ako ste zamýšľali.
- ▶ Pred každým začiatkom práce starostlivo prekontrolujte čepele.
- ▶ Pristupujte k čepeliam s maximálnou opatrnosťou, aby ste sa vyhli nebezpečenstvu porezania alebo iného poranenia.
- ▶ Po každom použití a vždy predtým, ako budete náradie kontrolovať alebo ošetrovať, uzamknite poistku náradia (páčkou poistky).
- ▶ Používajte vždy pracovné rukavice, keď pracujete s náradím, a takisto keď ho ošetrujete alebo čistíte.
- ▶ Nepoužívajte náradie na iné práce okrem tých, na ktoré bolo určené (pozri „Používanie podľa určenia“, Stránka 114).



Chráňte elektrické náradie pred teplom, najmä pred trvalým slnečným žiarením, pred ohňom, vodou a vlhkosťou. Hrozí nebezpe-

čenstvo výbuchu.

Bezpečnostné pokyny pre nabíjačky

- ▶ Nikdy nedovoľte používať nabíjačku deťom ani osobám s obmedzenými psychickými, senzoricými alebo duševnými schopnosťami alebo s nedostatočnými skúsenosťami a/alebo nedostatočnými vedomosťami, a takisto ani osobám neoboznámeným s týmto Návodom na používanie. Národné predpisy môžu prípadne obmedzovať vek používateľa.
- ▶ Dávajte pozor na deti. Zabezpečte sa tým, že sa deti nebudú s nabíjačkou hrať.
- ▶ **Chráňte nabíjačku pred dažďom alebo vlhkosťou.** Vniknutie vody do nabíjačky zvyšuje riziko zásahu elektrickým prúdom.
- ▶ **Udržiavajte nabíjačku čistú.** Znečistením hrozí nebezpečenstvo úrazu elektrickým prúdom.
- ▶ **Pred každým použitím skontrolujte nabíjačku aj USB kábel. Keď zistíte nejaké poškodenie, nabíjačku ďalej nepoužívajte.. Nabíjačku nikdy sami neotvárajte. Všetky opravy musia byť uskutočnené prostredníctvom autorizovaného servisného strediska Bosch..** Poškodené nabíjačky a USB káble zvyšujú riziko zásahu elektrickým prúdom.
- ▶ **Nepoužívajte nabíjačku položenú na ľahko horľavom podklade (ako je napr. papier, textil a podobne) resp. ani v horľavom prostredí.** Zohrievanie nabíjačky, ktoré vzniká pri nabíjaní, predstavuje nebezpečenstvo požiaru.
- ▶ **Pri poškodení prístroja môžu z neho uikať výpary. Zabezpečte prívod čerstvého vzduchu a pri ťažkostiach vyhľadajte lekára.** Tieto výpary môžu podráždiť dýchacie cesty

Symbody

Nasledujúce symbody sú pre čítanie a pochopenie tohto Návodu na používanie veľmi dôležité. Dobré si tieto symbody

a ich významy zapamätajte. Správna interpretácia týchto symbolov Vám bude pomáhať prístroj lepšie a bezpečnejšie používať.

Symbol	Význam
	Keď pracujete s týmto produktom, používajte vždy ochranné okuliare a pevnú obuv.
	Nabíjačku používajte len v suchých miestnostiach, za suchých podmienok.
	Smer pohybu
	Smer reakcie
	Používajte ochranné pracovné rukavice
	Hmotnosť
	Zapnutie
	Vypnutie
	Dovolená manipulácia
	Zakázaný druh manipulácie
	Počuteľný hluk
	Príslušenstvo/náhradné súčiastky

Opis výrobku a výkonu



Prečítajte si všetky bezpečnostné pokyny a upozornenia. Nedostatočné dodržiavanie bezpečnostných predpisov a pokynov môže mať za následok zásah elektrickým prúdom, požiar, alebo spôsobiť vážne poranenia.

Preštudujte si aj obrázky v zadnej časti tohto návodu na používanie.

Používanie podľa určenia

Toto náradie je v súkromnej oblasti určené na strihanie konárov a rastlín s priemerom do 25 mm (do 20 mm Tvrdé drevo).

Obsah dodávky (základná výbava)

Záhradné náradie vyberajte z obalu pozorne a nezabudnite skontrolovať, či sú kompletne nasledujúce súčiastky:

- EasyPrune
- Kábel micro USB
- Návod na používanie

Ak niektoré súčiastky alebo Návod chýbajú, alebo sú poškodené, obráťte sa láskavo na svojho predajcu.

Zobrazené komponenty

Číslovanie jednotlivých vyobrazených komponentov sa vzťahuje na zobrazenie produktu na grafických stranách tohto Návodu na používanie.

- (1) Vymeniteľná čepeľ
- (2) Protiahlá čepeľ
- (3) Prestrihovač drôtu

- (4) Pružina
- (5) Micro-USB zásuvka
- (6) Bezpečnostná poistka
- (7) Ukazovateľ stavu nabitia akumulátora
- (8) Skrutka na upevnenie čepele
- (9) Konektor micro USB
- (10) Puzdro na upevnenie čepele

Zobrazené alebo popísané príslušenstvo nepatrí do základnej výbavy produktu. Kompletné príslušenstvo nájdete v našom programe príslušenstva.

Technické údaje

Akumulátorové záhradnícke nožnice		EasyPrune
Vecné číslo		3 600 HB2 1..
Menovité napätie	V	3,6
Max. rezací výkon	mm	20 (Tvrdé drevo)
	mm	25 (Mäkké drevo)
Max. počet rezov na jedno nabitie akumulátora (množstvo rezov na jedno nabitie)		450
Hmotnosť podľa EPTA-Procedure 01:2014	kg	0,49
Odporúčaná teplota prostredia pri nabíjaní	°C	+10... +45
povolená teplota okolia pri prevádzke ^{A)} a pri skladovaní	°C	-10... +50
Akumulátor		lítiovo-iónový
Kapacita	Ah	1,5
Energia	Wh	5,4
Počet akumulátorových článkov		1

A) Obmedzený výkon pri teplotách <0 °C.

Údaje platia pre menovité napätie [U] 230 V. Pri odlišných napätiach a vo vyhotoveniach špecifických pre jednotlivé krajiny sa môžu tieto údaje líšiť.

Nabíjací kábel			
Vecné číslo	1/607/000/2,9		
Nabíjačka			
Vecné číslo			
	EÚ	2 609 120 713	1 600 A00 3RK
	UK	2 609 120 718	1 600 A00 48V
	VYP	2 609 120 717	1 600 A00 48U
	Japonsko	2 609 120 715	1 600 A00 48T
Menovité napätie	V	5,0	5,0
Nabíjací prúd	A	1,0	0,5
Nabíjacia doba (akumulátor vybitý)	h	3,5	3,5
Hmotnosť podľa EPTA-Procedure 01:2014	kg	0,06	0,06
Trieda ochrany		□/ II	□/ II

Informácia o hlučnosti/vibráciách

Namerané hodnoty hľuku zistené zodpovedajúco norme **EN 62841-1**.

Hodnotená hladina hľuku A náradia je typicky nižšia ako 70 dB(A).

Celkové hodnoty vibrácií a_{h_i} (vektorový súčet troch smerov) a nepresnosť merania K zisťovné podľa normy **EN**

62841-1: $a_{h_i} = 2,5 \text{ m/s}^2$, $K = 1,5 \text{ m/s}^2$.

Úroveň vibrácií a hodnota emisií hľuku uvedené v týchto pokynoch boli namerané podľa normovaného meracieho postupu a dajú sa použiť na vzájomné porovnanie elektrického náradia. Hodia sa aj na predbežný odhad emisie vibrácií a hľuku.

Uvedená úroveň vibrácií a hodnota emisií hľuku reprezentuje hlavné spôsoby použitia elektrického náradia. Ak sa však elektrické nariadenie využíva na iné spôsoby použitia, s odlišnými vkladacími nástrojmi alebo pri nedostatočnej údržbe, môže sa úroveň vibrácií a hodnota emisií hľuku odlišovať. To môže emisiu vibrácií a hľuku počas celého pracovného času výrazne zvýšiť.

Na presný odhad emisie vibrácií a hľuku by sa mal zohľadniť aj čas, v priebehu ktorého je nariadenie vypnuté alebo síce spustené, ale v skutočnosti sa nepoužíva. To môže emisie vibrácií a hľuku počas celého pracovného času výrazne znížiť.

Na ochranu obsluhujúcej osoby pred pôsobením vibrácií určite doplnkové bezpečnostné opatrenia, ako napríklad: údržba elektrického náradia a vkladacích nástrojov, udržiavanie správnej teploty rúk, organizácia pracovných procesov.

Uvedenie do prevádzky

► **Používajte len nabíjačky uvedené v technických údajoch.** Len tieto nabíjačky sú prispôsobené lítium-iónovému akumulátoru použitému vo vašom výrobku.

Nabíjanie akumulátora (pozri obrázok A)

Upozornenie: Akumulátor sa dodáva v čiastočne nabitom stave. Aby ste zaručili plný výkon akumulátora, pred prvým použitím akumulátor v nabíjačke úplne nabite.

Lítiovo-iónové akumulátory možno kedykoľvek dobíjať bez toho, aby to negatívne ovplyvnilo ich životnosť. Prerušenie nabíjania takýto akumulátor nepoškodzuje.

Lítiovo-iónový akumulátor je chránený proti hlbokému vybitiu. Keď je akumulátor vybitý, strihanie s podporou elektromotorčeka je vypnuté a nariadenie sa dá ďalej používať v manuálnom režime pre všetky priemery konárov.

Akumulátor by ste mali dobíť, keď počas strihania ukazovateľ stavu nabitia akumulátora (7) krátko blikne červeným svetlom.

Spojte konektor USB kábla micro USB so zdrojom prúdu a zastrčte konektor micro USB (9) do zásuvky micro USB (5), ktorá sa nachádza hore na rukoväti. Proces nabíjania začne hneď potom, ako budú oba konektory zastrčené.

Zásuvka micro USB (5) je prístupná iba vtedy, keď je zaistená bezpečnostná poistka (6).

Ukazovateľ stavu nabitia akumulátora (7) ukazuje pokrok nabíjania. Počas procesu nabíjania bliká ukazovateľ pomaly zeleným svetlom. Keď svieti ukazovateľ stavu nabitia akumulátora **trvalo zeleným svetlom**, je akumulátor úplne nabitý. Počas nabíjania sa rukoväť náradia zahrieva. To je normálne. Keď je nabíjanie skončené, odpojte nabíjačku od elektrickej siete.

Ukazovateľ stavu nabitia akumulátora

Indikácia stavu nabitia akumulátora (7) ukazuje stav nabitia akumulátorov.

LED-dióda	Kapacita
Trvalé zelené svetlo	≥35 %
Bliká zelené svetlo	5 – 35 %
Jednotlivé zabliknutie červeným svetlom	0 – 5 %

Pokyny pre nabíjanie

Pred použitím akumulátor nabite.

Indikácia stavu nabitia akumulátora bliká červeným svetlom, keď:

- je nabíjačka poškodená
- je pripojená nevhodná nabíjačka

Nabíjačka je vybavená ochranou proti preťaženiu. Keď sa iniciuje ochrana proti preťaženiu, nariadenie sa vypne, aby sa neškodilo. Na resetovanie ochrany proti preťaženiu pripojte nariadenie na nabíjačku. Pred novým použitím nariadenie plne nabite tak, aby indikácia stavu nabitia akumulátora trvalo svietila zeleným svetlom.

Prevádzka

Odblokovanie (pozri obrázok B1)

Deaktivujte bezpečnostnú poistku (6) posunutím smerom dozadu. Nariadenie sa otvorí a teraz je pripravené na používanie.

Zablokovanie

Po použití stlačte rukoväť dohromady a zablokujte bezpečnostnú poistku (6) posunutím smerom dopredu. Keď záhradnícke nožnice nepoužívate, majte ich vždy zablokované.

Poloha pri držaní (pozri obrázky B2–B4)

Držte nariadenie v prednej časti, ako ukazuje obrázok. Nedržte nariadenie v zadnej časti rukoväti ani len prstom / prstami medzi rukovätami.

Strihanie s podporou sily (pozri obrázok B)

Toto záhradnícke nariadenie podporuje obsluhujúceho pri strihaní. Používa sa ako bežné záhradnícke nožnice a v manuálnom režime strihá bez podpory elektromotorčeka, pokiaľ sa neprekročí určitý priemer konára. Pri väčšom priemere konárov sa zapne integrovaný elektromotorček na podporu strihania. Určitý hľuk je pri strihaní pomocou elektromotorčeka normálny.

Podpora elektromotorčekom pracuje dovtedy, kým sa vyvíja sila na rukoväťe náradia. **Bez tlaku na rukoväťe sa záhradnícke náradie zastaví.**

Pokyny na používanie

Tipy pre strihanie krovia (pozri obrázok C1–C10)

Nepracujte s náradím s nevhodným držaním tela (v nevhodnej polohe). To by mohlo mať za následok vážne poranenia.

Svoju voľnú ruku majte v bezpečnej vzdialenosti od pracovného priestoru. Nedotýkajte sa čepeľí. Sú veľmi ostré a mohli by ste sa na nich nepríjemne porezať.

C1 Počas strihania používajte vždy pracovné rukavice.

- C2** Nevykonávajte rezy príliš blízko pri kmeni, aby sa mohli poranené miesta dreviny zahojiť.
- C3** Strih (rez) začínajte vždy 8 mm nad púčikom (výhonkom).
- C4** Rez by mal končiť mimo výhonka, aby mohol dážď odtekať.
- C5** Ak chcete odrezať kompletný výhonok, odrežte ho späť až po jeho rozvetvenie.
- C6** Nestrkajte čepele nožníc na konáre do zeme, aby ste takýmto spôsobom odrezávali koreňové výhonky.
- C7** Konáre odrezávajte jednotlivu, ako to vidíte na obrázku.
- C8** Odstraňujte príliš hustý porast alebo konáre, ktoré sa križujú.
- C9** Odstraňujte riedky alebo slabý porast.
- C10** Zásadne odstraňujte vždy odumreté, poškodené alebo chorobou napadnuté konáre.

Hľadanie porúch



Nasledujúca tabuľka obsahuje všeobecné informácie na odstraňovanie porúch. Indikácia stavu nabitia akumulátora poskytuje ďalšie informácie, ktoré možno použiť na identifikáciu poruchy alebo problému.

Symptómy	Možná príčina	Odstránenie príčiny
Záhradnícke náradie sa pri strihaní zastavuje	Príliš malý tlak na rukoväťe	Pri strihaní stláčajte rukoväťe k sebe Stlačte rukoväťe k sebe pevnejšie
Čepele zostanú zahryznuté do hrubého konára	Malá kapacita akumulátora Drevo príliš tvrdé Priemer príliš veľký Nesprávna poloha strihania	Chyťte záhradnícke náradie len za hornú rukoväť a uvoľnite ho tým, že budete čepele pohybovať sem a tam V prípade potreby dobite akumulátor
Strihanie s podporou elektromotorčeka sa nedá aktivovať, keď pri strihaní indikácia LED blíká:		
Indikácia LED blíká 3-krát červeným svetlom	Strihané drevo je príliš hrubé / tvrdé	Pokúste sa o prestrihnutie v mieste menšieho priemeru konára
	Nabitie akumulátora príliš slabé	Dobite akumulátor
Indikácia LED blíká 2-krát červeným svetlom	Teplota akumulátora príliš vysoká	Príliš vysoká teplota okolia (nevystavujte záhradné náradie priamemu slnečnému svetlu) Počkajte 10–15 minút, kým akumulátor vychladne
	Teplota akumulátora príliš nízka	Teplota akumulátora príliš nízka (nepoužívajte záhradné náradie pri teplote pod –20 °C) Nepoužívané záhradné náradie uschovajte vo vnútorných priestoroch
Indikácia LED blíká 1-krát červeným svetlom	Nabitie akumulátora príliš slabé	Dobite akumulátor
Indikácia LED zasvieti zeleným svetlom a potom rýchlo blíká červeným svetlom	Podpora elektromotorčekom je poškodená	Vyhľadajte autorizovanú servisnú opravovňu

Symptóm	Možná príčina	Odstránenie príčiny
Indikácia LED bliká rýchlo červeným svetlom po uskutočnení strihu	Doba medzi strihmi príliš krátka	Urobte medzi dvoma nasledujúcimi strihmi trochu väčšiu prestávku

Údržba a servis

Údržba, čistenie a skladovanie

► **Udržujte záhradné náradie vždy v čistote, aby ste mohli pracovať kvalitne a bezpečne.**

► Používajte vždy pracovné rukavice, keď pracujete s náradím, a takisto keď ho ošetrujete alebo čistíte.

Keď akumulátor prestane správne fungovať, obráťte sa, prosím, na autorizované servisné stredisko elektrického náradia **Bosch**.

Pružina (4) medzi rukoväťami NIE je vymeniteľná a NE-SMIE SA demontovať. Nedodržanie toto upozornenia môže mať za následok vážne poranenie.

KVýmena čepele (pozri obrázky D1–D4)

Náhradná čepeľ: F 016 800 475

Odblokujte bezpečnostnú poistku záhradného náradia (6).

Kľúč na skrutky s vnútorným šesťhranom (8) priložený k náhradnej čepeľi spolu s puzdrom (10) použite na odstránenie skrutky a uvoľnenie čepele.

Založte novú čepeľ (1) podľa obrázka. Potom zmontujte puzdro (10) dohromady so skrutkou (8) a kľúčom na skrutky s vnútorným šesťhranom skrutku dobre utiahnite.

Po ostrihaní krovia/uschovanie

Vonkajšok záhradníckeho náradia dôkladne vyčistite mäkkou kefou a vyutierajte handričkou. Nepoužívajte pritom vodu ani rozpúšťadlá alebo leštiaci prostriedok. Odstráňte všetky usadené nečistoty.

Pred odkladaním náradia čepele vždy namastite vhodným ošetrovacím olejom (sprejom).

Záhradné náradie skladujte na bezpečnom a suchom mieste, mimo dosahu detí a s uzamknutou bezpečnostnou poistkou (6). **Ak záhradnícke náradie nepoužívate, nenechávajte ho bez dozoru.** Nekladte na záhradnícke náradie žiadne iné predmety.

Zákaznícka služba a poradenstvo ohľadom použitia

Servisné stredisko Vám odpovie na otázky týkajúce sa opravy a údržby Vášho produktu ako aj náhradných dielov. Rozkladové výkresy a informácie o náhradných dieloch nájdete tiež na: **www.bosch-pt.com**

V prípade otázok týkajúcich sa našich výrobkov a príslušenstva Vám ochotne pomôže poradenský tím Bosch.

V prípade akýchkoľvek otázok a objednávok náhradných dielov uvádzajte bezpodmienečne 10-miestne vecné číslo uvedené na typovom štítku výrobku.

Slovakia

Na www.bosch-pt.sk si môžete objednať opravu vášho stroja alebo náhradné diely online.

Tel.: +421 2 48 703 800

Fax: +421 2 48 703 801

E-Mail: servis.naradia@sk.bosch.com

www.bosch-pt.sk

Ďalšie adresy servisov nájdete na:

www.bosch-pt.com/serviceaddresses

Transport

Priložené lítiovo-iónové akumulátory podliehajú požiadavkám na transport nebezpečného nákladu. Tieto akumulátory smie používateľ náradia prepravovať po cestách bez ďalších opatrení.

Pri zasielaní tretími osobami (napr.: leteckou dopravou alebo prostredníctvom špedície) treba rešpektovať osobitné požiadavky na obaly a označenie. V takomto prípade treba pri príprave zásielky bezpodmienečne konzultovať s odborníkom na prepravu nebezpečného tovaru.

Likvidácia



Výrobky, akumulátory, príslušenstvo a obaly dajte na likvidáciu zodpovedajúcu ochrane životného prostredia.



Neodhadzujte výrobky a akumulátory alebo batérie do komunálneho odpadu!

Len pre krajiny EÚ:

Podľa Európskej smernice 2012/19/EÚ a podľa Európskej smernice 2006/66/ES treba výrobky, ktoré sa už nedajú používať alebo opotrebované akumulátory/batérie zbierať separovane a dať ich na recykláciu zodpovedajúcu ochrane životného prostredia.

Pri nesprávnej likvidácii môžu mať staré elektrické a elektronické zariadenia kvôli novej prítomnosti nebezpečných látok škodlivý vplyv na životné prostredie a ľudské zdravie.

Akumulátory/batérie:

Li-Ion:

Dodržujte pokyny uvedené v časti Transport (pozri „Transport“, Stránka 118).

► **Integrované akumulátory smie demontovať len odborný personál.** Otvorenie puzdra náradia môže výrobok poškodiť.

Keď chcete vybrať z produktu akumulátor, používajte náradie tak dlho, až bude akumulátor celkom vybitý. Pred vybratím akumulátora vyskrutkujte skrutky v kryte a odoberte kryt. Aby ste zabránili skratu, postupne odpojte jednotlivé prípoje na akumulátore a póly potom zaizolujte. Aj po úplnom vybití môže mať akumulátor ešte zvyškovú kapacitu, ktorá sa môže v prípade skratu uvoľniť.

Magyar

Biztonsági előírások

Jelmagyarázat



Gondosan olvassa el az Üzemeltetési útmutatót.



Általános tájékoztató a veszélyekről.



Tartsa távol a késtől a kezzeit.



Ne használja a terméket esőben és ne tegye ki az eső hatásának.

Általános biztonsági előírások az elektromos kéziszerszámok számára

FIGYELMEZTETÉS Olvassa el valamennyi biztonsági tájékoztatót, előírást, illusztrációt és adatot, amelyet az elektromos

kéziszerszámmal együtt megkapott. Az alábbiakban felsorolt előírások betartásának elmulasztása áramütéshez, tűzhöz és/vagy súlyos testi sérülésekhez vezethet.

Kérjük a későbbi használatra gondosan őrizze meg ezeket az előírásokat.

Az alább alkalmazott "elektromos kéziszerszám" fogalom a hálózati elektromos kéziszerszámokat (hálózati csatlakozó kábellel) és az akkumulátoros elektromos kéziszerszámokat (hálózati csatlakozó kábel nélkül) foglalja magában.

Munkahelyi biztonság

- ▶ **Tartsa tisztán és jól megvilágítva a munkaterületet.** A zsúfolt vagy sötét területeken gyakrabban következnek be balesetek.
- ▶ **Ne dolgozzon a berendezéssel olyan robbanásveszélyes környezetben, ahol éghető folyadékok, gázok vagy por vannak.** Az elektromos kéziszerszámok szikrákat keltenek, amelyek a port vagy a gőzöket meggyújthatják.
- ▶ **Tartsa távol a gyerekeket és a nézelődőket, ha az elektromos kéziszerszámot használja.** Ha elvonják a figyelmét, elvesztheti az uralmát a berendezés felett.

Elektromos biztonsági előírások

- ▶ **A készülék csatlakozó dugójának bele kell illeszkednie a dugaszolóaljzatba. A csatlakozó dugót semmilyen módon sem szabad megváltoztatni. Védőföldeléssel ellátott készülékek esetében ne használjon csatlakozó adaptert.** A változtatás nélküli csatlakozó dugók és a megfelelő dugaszoló aljzatok csökkentik az áramütés kockázatát.

- ▶ **Kerülje el a földelt felületekkel való érintkezést, mint például csövek, fűtőtestek, kályhák és hűtőgépek.** Az áramütés veszélye megnövekszik, ha a teste földelve van.
- ▶ **Tartsa távol az elektromos kéziszerszámot az esőtől és a nedvességtől.** Ha víz jut be egy elektromos kéziszerszámba, az megnöveli az áramütés veszélyét.
- ▶ **Ne használja a kábelt a rendeltetésétől eltérő célokra. Sohase vigye vagy húzza az elektromos kéziszerszámot a kábelnél fogva, valamint sose húzza ki a csatlakozót a kábelnél fogva a dugaszoló aljzatból. Tartsa távol a kábelt hőforrásoktól, olajtól, éles sarkoktól és élektől, valamint mozgó gépalkatrészekről.** A megrongálódott vagy csomókkal teli kábel megnöveli az áramütés veszélyét.
- ▶ **Ha egy elektromos kéziszerszámmal a szabadban dolgozik, csak kültéri hosszabbítót használjon.** A kültéri hosszabbító használata csökkenti az áramütés veszélyét.
- ▶ **Ha nem lehet elkerülni az elektromos kéziszerszám nedves környezetben való használatát, alkalmazzon egy hibaáram-védőkapcsolót.** A hibaáram-védőkapcsoló alkalmazása csökkenti az áramütés kockázatát.

Személyi biztonság

- ▶ **Munka közben mindig figyeljen, ügyeljen arra, amit csinál és megfontoltan dolgozzon az elektromos kéziszerszámmal. Ne használja a berendezést ha fáradt vagy kábítószert, alkoholt vagy gyógyszer hatása alatt áll.** Egy pillanatnyi figyelmetlenség a szerszám használata közben komoly sérülésekhez vezethet.
- ▶ **Viseljen védőfelszerelést. Viseljen mindig védőszemüveget.** A védőfelszerelések, mint a porvédő álarc, csúszásbiztos védőcipő, védősapka és fülvédő megfelelő használata csökkenti a személyi sérülések kockázatát.
- ▶ **Kerülje el a készülék akaratlan üzembe helyezését. Győződjön meg arról, hogy az elektromos kéziszerszám ki van kapcsolva, mielőtt beköti az áramforrást és/vagy az akkumulátort, valamint mielőtt felemelne és vinni kezdené az elektromos kéziszerszámot.** Ha az elektromos kéziszerszám felemelése közben az ujját a kapcsolón tartja, vagy ha a készüléket bekapcsolt állapotban csatlakoztatja az áramforráshoz, az baleset vezethet.
- ▶ **Az elektromos kéziszerszám bekapcsolása előtt okvetlenül távolítsa el a beállítószerszámokat vagy csavarulcsokat.** Az elektromos kéziszerszám forgó részeiben felejtett beállítószerszám vagy csavarulcsok sérüléseket okozhat.
- ▶ **Ne becsülje túl önmagát. Ügyeljen arra, hogy mindig biztonságosan álljon és az egyensúlyát megtartsa.** Így az elektromos kéziszerszám felett váratlan helyzetekben is jobban tud uralkodni.
- ▶ **Viseljen megfelelő ruházatot. Ne viseljen bő ruhát vagy ékszereket. Tartsa távol a haját és a ruháját a mozgó részekről.** A bő ruhát, az ékszereket és a hosszú haját a szerszám mozgó részei magukkal ránthatják.
- ▶ **Ha az elektromos kéziszerszámra fel lehet szerelni a por elszívásához és összegyűjtéséhez szükséges berendezéseket, ellenőrizze, hogy azok megfelelő mó-**

don hozzá vannak kapcsolva a készülékhez és rendeltetésüknek megfelelően működnek. A porgyűjtő berendezések használata csökkenti a munka során keletkező por veszélyes hatásait.

- ▶ **Ne hagyja, hogy az elektromos kéziszerszám gyakori használata során szerzett tapasztalatok túlságosan magabiztossá tegyék, és figyelmen kívül hagyja az idevonatkozó biztonsági alapelveket.** Egy gondatlan művelet egy másodperc törtredése alatt súlyos sérüléseket okozhat.

Az elektromos kéziszerszámok gondos kezelése és használata

- ▶ **Ne terhelje túl a berendezést. A munkájához csak az arra szolgáló elektromos kéziszerszámot használja.** A megfelelő elektromos kéziszerszámmal a megadott teljesítménytartományon belül jobban és biztonságosabban lehet dolgozni.
- ▶ **Ne használjon olyan elektromos kéziszerszámot, amelynek a kapcsolója elromlott.** Minden olyan elektromos kéziszerszám, amelyet nem lehet sem be-, sem ki-csatlakoztatni, veszélyes és meg kell javíttatni.
- ▶ **Húzza ki a csatlakozót az áramforrásból és/vagy távolítsa el az akkumulátort (ha az leválasztható az elektromos kéziszerszámtól), mielőtt az elektromos kéziszerszámon beállítási munkákat végez, tartozékokat cserél vagy a szerszámot tárolásra elteszi.** Ez az elővigyázatossági intézkedés meggátolja a szerszám akaratlan üzembe helyezését.
- ▶ **A használaton kívüli elektromos kéziszerszámokat olyan helyen tárolja, ahol azokhoz gyermekek nem férhetnek hozzá. Ne hagyja, hogy olyan személyek használják az elektromos kéziszerszámot, akik nem ismerik a szerszámot, vagy nem olvasták el ezt az útmutatót.** Az elektromos kéziszerszámok veszélyesek, ha azokat gyakorlatlan személyek használják.
- ▶ **Tartsa megfelelően karban az elektromos kéziszerszámokat és a tartozékokat. Ellenőrizze, hogy a mozgó alkatrészek kifogástalanul működnek-e, nincsenek-e beszorulva, illetve nincsenek-e eltörve vagy megrongálódva olyan alkatrészek, amelyek hatással lehetnek az elektromos kéziszerszám működésére. A berendezés megrongálódott részeit a készülék használata előtt javíttassa meg.** Sok olyan baleset történik, amelyet az elektromos kéziszerszám nem megfelelő karbantartására lehet visszavezetni.
- ▶ **Tartsa tisztán és éles állapotban a vágószerszámokat.** Az éles vágóélekkel rendelkező, gondosan ápolat vágószerszámok ritkábban ékelődnek be és azokat könnyebben lehet vezetni és irányítani.
- ▶ **Az elektromos kéziszerszámokat, tartozékokat, szerszámbiteket stb. csak ezen kezelési utasításoknak megfelelően használja. Vegye figyelembe a munkakörülményeket valamint a kivitelezendő munka sajátosságait.** Az elektromos kéziszerszám eredeti rendeltetésétől eltérő célokra való alkalmazása veszélyes helyzeteket eredményezhet.

- ▶ **Tartsa szárazon, tisztán valamint olaj- és zsírmentes állapotban a fogantyúkat és markoló felületeket.** A csúszós fogantyúk és markoló felületek váratlan helyzetekben lehetetlenné teszik az elektromos kéziszerszám biztonságos kezelését és irányítását.

Az akkumulátoros elektromos kéziszerszámok gondos kezelése és használata

- ▶ **Az akkumulátort csak a gyártó által ajánlott töltőkészülékekkel töltsse fel.** Ha egy bizonyos akkumulátortípus feltöltésére szolgáló töltőkészülékben egy másik akkumulátort próbál feltölteni, tűz keletkezhet.
- ▶ **Az elektromos kéziszerszámhoz csak az ahhoz tartozó akkumulátort használja.** Más akkumulátorok használata személyi sérüléseket és tüzet okozhat.
- ▶ **A használaton kívüli akkumulátort tartsa távol bármely fémtárgytól, mint például irodai kapcsolótól, pénzérméktől, kulcsoktól, szögektől, csavaroktól és más kisméretű fémtárgyaktól, amelyek áthidalhatják az érintkezőket.** Az akkumulátor érintkezői közötti rövidzárlat égési sérüléseket vagy tüzet okozhat.
- ▶ **Nem megfelelő körülmények esetén az akkumulátorból folyadék léphet ki. Kerülje az érintkezést a folyadékkal. Ha véletlenül mégis érintkezésbe került a folyadékkal, azonnal öblítse le vízzel az érintett felületet. Ha a folyadék a szemébe jutott, keressen fel ezen kívül egy orvost.** Az akkumulátorból kilépő folyadék irritációkat vagy égési bőrsérüléseket okozhat.
- ▶ **Sohase használjon egy akkumulátort vagy szerszámot, ha az megrongálódott, vagy ha változtatásokat hajtottak végre rajta.** A megrongálódott vagy megváltoztatott akkumulátorok kiszámíthatatlanul viselkedhetnek, amely tűzhez, robbanáshoz vagy sérülésveszélyhez vezet.
- ▶ **Ne tegye ki se az akkumulátort se a szerszámot tűz, vagy extrém hőmérsékleti hatásoknak.** Ha az akkumulátort tűznek, vagy 130 °C-ot meghaladó hőmérsékletnek teszi ki, az robbanást okozhat.
- ▶ **Tartson be valamennyi töltési előírást és ne töltsse fel az akkumulátort, ha annak hőmérséklete az utasításokban megadott hőmérséklet-tartományon kívül van.** Az akkumulátor nem megfelelő módon, vagy a megadott hőmérséklet-tartományon kívüli feltöltése megrongálhatja az akkumulátort és megnövelheti a tűzveszélyt.

Szerviz

- ▶ **Az elektromos kéziszerszámot csak szakképzett személyzet kizárólag eredeti pótkatrészek felhasználásával javíthatja.** Ez biztosítja, hogy az elektromos kéziszerszám biztonságos maradjon.
- ▶ **Sohase szervizeljen megrongálódott akkumulátort.** Az akkumulátort csak a gyártónak, vagy az erre feljogosított szolgáltatóknak szabad szervizelniük.

Biztonsági előírások az akkumulátorral üzemelő kerti ollók számára

- ▶ Ez a berendezés nincs arra elírányozva, hogy azt olyan személyek (beleértve a gyerekeket) használják, akiknek a

fizikai, érzékelési, vagy értelmi képességeik korlátozottak, vagy nincsenek meg a megfelelő tapasztalataik, illetve tudásuk, kivéve ha az ilyen személyekre a biztonságukért felelős más személy felügyel, vagy utasításokat ad arra, hogyan kell használni a berendezést.

A gyerekeket felügyelni kell, hogy garantálni lehessen, hogy a berendezéssel ne játsszanak.

- ▶ Ne hagyja, hogy a berendezést gyerekek használják, ne hagyja a berendezést felügyelet nélkül, és a használaton kívüli berendezéseket olyan, biztonságos helyen tárolja, ahol ahhoz gyerekek nem férhetnek hozzá.
- ▶ A berendezést nem szabad esőben üzemeltetni, és az akkumulátort sem szabad esőben feltölteni.
- ▶ Ne tárolja a berendezést esős időben a szabadban, valamint nedves környezetben.
- ▶ Gondoskodjon arról, hogy a közelben álló személyek a munkavégzési területtől biztonságos távolságban maradjanak.
- ▶ **Ügyeljen arra, hogy ne kerülhessenek idegen tárgyak a pengék közé.** Távolítsa el ezeket a tárgyakat a pengék közül.
- ▶ Ügyeljen arra, hogy ne vágjon át rejtett kábeleket.
- ▶ **Tartsa a szabad kezét biztonságos távolságban a munkaterülettől. Ne érintse meg a pengéket.** Ezek nagyon élesek, könnyen megvághatja magát.
- ▶ A berendezés üzemeltetése közben figyeljen a munkára, és ügyeljen arra, hogy a szabad kezének ujjai, amelyekkel a vágásra kerülő ágakat fogja, vagy mozgatja, ne kerülhessenek a vágókések közelébe.
- ▶ **Ne kezelje erőszakkal a berendezést.** Ekkor elcsúszhat, megsérülhet, vagy akaratlanul átvághat valami mást, mint amit akart.
- ▶ Minden munkakezdés előtt gondosan ellenőrizze a pengéket.
- ▶ Igen óvatosan kezelje a pengéket, hogy megelőzze a vágásos sérüléseket.
- ▶ Reteszelve minden használat után és minden ellenőrzés vagy karbantartás előtt a biztonsági reteszelését.
- ▶ Viseljen mindig védő kesztyűt, ha a berendezéssel dolgozik, vagy azon karbantartási/tisztítási munkákat akar végrehajtani.
- ▶ A berendezést csak az azzal előírányzott munkákra használja (lásd „Rendeltetésszerű használat”, Oldal 122).



Óvja meg az elektromos kéziszerszámot a forróságtól, például a tartós napsugárzástól, a tüztől, a víztől és a nedvességtől. Robbanásveszély áll fenn.

Biztonsági előírások a töltőkészülékek számára



- ▶ Sohase engedje meg, hogy gyermekek, korlátozott fizikai, érzékelési vagy szellemi képességű, illetve kellő tapasztalattal és/vagy tudással nem rendelkező és/vagy az ezen utasításokat nem jól ismerő személyek ezt a töltőkészüléket használják. Az Ön országában érvényes előírások lehet, hogy korlatozzák a kezelő korát.

- ▶ Ne hagyja felügyelet nélkül a gyermekeket. Ez biztosítja, hogy gyerekek ne játsszanak a töltőkészülékkel.
- ▶ **Tartsa távol a töltőkészüléket az esőtől és a nedvesség hatásaitól.** Ha víz hatol be a töltőkészülékbe, ez megnöveli az áramütés veszélyét.
- ▶ **Tartsa tisztán a töltőkészüléket.** A szennyeződés áramütés veszélyét okozza.
- ▶ **Minden használat előtt ellenőrizze a töltőkészüléket és az USB-kábelt. Ha bármilyen rongálódást észlel, ne használja a töltőkészüléket. Ne nyissa fel saját maga a töltőkészüléket. Bármilyen javítást csak a Bosch Szervizközpont hajthat végre.** A megrongálódott töltőkészülékek és USB-kábelek megnövelik az áramütés kockázatát.
- ▶ **Ne üzemeltesse a töltőkészüléket könnyen gyulladó felületeken (például papíron, textilanyagokon, stb.) illetve gyúlékony környezetben.** A töltőkészülék a töltési folyamat során felmelegszik, ennek következtében tűzveszély áll fenn.
- ▶ **Ha a berendezés megrongálódik, akkor abból gőzök léphetnek ki. Engedjen be friss levegőt és panasz esetén forduljon orvoshoz.** A gőzök ingerelhetik a légutakat

Jelképes ábrák

Az ezt követő jelmagyarázat a Használati útmutató elolvasásának és megértésének megkönnyítésére szolgál. Jegyezze meg ezeket a szimbólumokat és jelentésüket. A szimbólumok helyes interpretálása segítségére lehet a termék jobb és biztonságosabb használatában.

Jel	Magyarázat
	Ha a termékkel dolgozik, viseljen mindig védőszemüveget és stabil lábbelit.
	A töltőkészüléket csak belső helyiségekben, száraz körülmények között szabad használni.
	Mozgásirány
	A reakció iránya
	Viseljen védőkesztyűt
	Tömeg
	Bekapcsolás
	Kikapcsolás
	Megengedett tevékenység

Jel	Magyarázat
	Tiltott tevékenység
	Hallható zaj
	Tartozékok/pótalkatrészek

A termék és a teljesítmény leírása



Olvassa el az összes biztonsági figyelmeztést és előírást. A biztonsági előírások és utasítások betartásának elmulasztása áramütéshez, tűzhöz és/vagy súlyos sérülésekhez vezethet.

Kérjük, vegye figyelembe a használati utasítás hátsó részében található ábrákat.

Rendeltetésszerű használat

A berendezés privát területen legfeljebb 25 mm átmérőjű (20 mm kemény fa) ágak és növények vágására szolgál.

Szállítmány tartalma

Óvatosan vegye ki a kerti kisgépet a csomagolásból és ellenőrizze, hogy az alábbi alkatrészek teljes mértékben megvannak-e:

- EasyPrune
- Micro-USB-kábel
- Kezelési Útmutató

Ha valamelyik alkatrész hiányzik, vagy megrongálódott, forduljon ahhoz a kereskedőhöz, akinél a készüléket vásárolta.

Az ábrázolásra kerülő komponensek

A készülék ábrázolásra kerülő komponenseinek sorszámozása a terméknek az ábra-oldalakon található képére vonatkozik.

- (1) Cserélhető penge
- (2) Ellenpenge
- (3) Drótvágó
- (4) Rugó
- (5) Micro-USB-csatlakozóhévely
- (6) Biztonsági reteszelés
- (7) Akkumulátor töltésszint kijelző
- (8) Penge rögzítő csavar
- (9) Micro-USB-csatlakozó
- (10) Penge rögzítő persely

A képeken látható vagy a szövegben leírt tartozékok részben nem tartoznak a standard szállítmányhoz. Tartozékprogramunkban valamennyi tartozék megtalálható.

Műszaki adatok

Akkumulátorral üzemelő kerti olló		EasyPrune
Rendelési szám		3 600 HB2 1..
Névleges feszültség	V	3,6
Max. vágási teljesítmény	mm	20 (kemény fa)
	mm	25 (puha fa)
Vágások max. száma feltöltésenként (vágásmennyiség feltöltésekként)		450
Súly a 01:2014 EPTA-eljárás szerint	kg	0,49
Javasolt környezeti hőmérséklet a töltés során	°C	+10... +45
Megengedett környezeti hőmérséklet az üzemelés és a tárolás során ^{A)}	°C	-10... +50
Akkumulátor		Li-ion
Kapacitás	Ah	1,5
Energia	Wh	5,4
Akkucellák száma		1

A) <0 °C hőmérsékletek esetén korlátozott teljesítmény

A adatok 230 V hálózati feszültségre [U] vonatkoznak. Ettől eltérő feszültségek és külön egyes országok számára készült kivitelek esetén ezek az adatok változhatnak.

Töltőkábel

Rendelési szám	1 607 000 CGP
----------------	---------------

Töltőkészülék

Rendelési szám

	EU	2 609 120 713	1 600 A00 3RK
	UK	2 609 120 718	1 600 A00 48V
	AUS	2 609 120 717	1 600 A00 48U
	JP	2 609 120 715	1 600 A00 48T
Névleges feszültség	V	5,0	5,0
Töltőáram	A	1,0	0,5
Töltési idő (kimerült akkumulátor esetén)	óra	3,5	3,5
Súly a 01:2014 EPTA-eljárás szerint	kg	0,06	0,06
Érintésvédelmi osztály		□ / II	□ / II

Zaj és vibráció értékek

A zajmérési eredmények az **EN 62841-1** szabványnak megfelelően kerültek meghatározásra.

Az elektromos kéziszerszám zajszintjének tipikus A-értéke kisebb mint 70 dB(A).

A rezgési összetértek, a_h (a három irány vektorösszege) és a K szórás a **EN 62841-1** előírásai szerint: $a_h = 2,5 \text{ m/s}^2$, $K = 1,5 \text{ m/s}^2$.

Az ezen utasításokban megadott rezgésszint és zajkibocsátási érték egy szabványban rögzített mérési módszerrel került meghatározásra és az elektromos kéziszerszámok egymással való összehasonlítására alkalmazható. Ez az érték a rezgés- és zajkibocsátás ideiglenes becsülésére is alkalmas.

A megadott rezgésszint és zajkibocsátási érték az elektromos kéziszerszám fő alkalmazásaira vonatkozik. Ha az elektromos kéziszerszámot más alkalmazásokra, eltérő betétszerszámokkal vagy nem kielégítő karbantartás mellett használják, a rezgésszint és a zajkibocsátási érték a fenti értékektől eltérhet. Ez az egész munkaidőre vonatkozó rezgés- és zajkibocsátást lényegesen megnövelheti.

A rezgés- és zajkibocsátás pontos megbecsüléséhez figyelembe kell venni azokat az időszakokat is, amikor a készülék kikapcsolt állapotban van, vagy amikor be van ugyan kapcsolva, de nem kerül ténylegesen használatra. Ez az egész munkaidőre vonatkozó rezgés- és zajkibocsátást lényegesen csökkentheti.

Hozzon kiegészítő biztonsági intézkedéseket a kezelőnek a rezgések hatása elleni védelmére, például: Az elektromos kéziszerszám és a betétszerszámok karbantartása, a kezek melegen tartása, a munkamenetek megszervezése.

Üzembe helyezés

► **Csak a Műszaki Adatoknál megadott töltőkészülékeket használja.** Csak ezek a töltőkészülékek vannak pontosan beállítva az Ön termékében használható lítium-ion-akkumulátorok töltésére.

Az akkumulátor feltöltése (lásd a A ábrát)

Tájékoztató: Az akkumulátor részben feltöltve kerül kiszállításra. Az akkumulátor teljes teljesítményének biztosítására az első alkalmazás előtt tölts fel teljesen az akkumulátort.

A Li-ion-akkumulátort bármikor fel lehet tölteni anélkül, hogy ez megrövidítené az élettartamát. A töltési folyamat megszakítása nem árt az akkumulátornak.

A Li-ion-akkumulátor véde van a mély kisülés ellen. Ha az akkumulátor kimerült, az erőtmogatott vágás kikapcsolásra kerül, és a berendezést kézi üzemmódban valamennyi vágási átmérőhöz továbbra is lehet használni.

Ha az **(7)** akkumulátor-feltöltési szintjelző egy vágás közben rövid időre piros színben felvilan, az akkumulátort utána kell tölteni.

Kösse össze a Micro-USB-kábel USB-csatlakozóját egy áramforrással és dugja bele a **(9)** Micro-USB-csatlakozót fent a fogantyún a **(5)** Micro-USB-hüvelybe. A töltési folyamat elindul, mielőtt mind a két csatlakozó dugó be van dugva.

A **(5)** Micro-csatlakozó-hüvelyhez csak akkor lehet hozzáférni, ha a **(6)** biztonsági reteszelés reteszelve van.

Az **(7)** akkumulátor töltési szint kijelző mutatja a töltési folyamat előrehaladását. A töltési folyamat közben a kijelző lassan, zöld színben villog. Ha az akkumulátor töltési szint kijelző **zöld színben tartósan** világít, az akkumulátor teljesen fel van töltve.

A töltési folyamat közben a gép fogantyúja felmelegszik. Ez normális jelenség.

Ha a töltési folyamat befejeződött, válassza el a töltőkészüléket a villamos hálózattól.

Akkumulátor töltöttségi szint kijelző

A **(7)** akkumulátor töltési szint kijelző az akkumulátor töltési szintjét mutatja.

LED	Kapacitás
Tartós zöld fény	≥35 %
Zöld villogó fény	5 – 35 %
Egy villanás, piros	0 – 5 %

Töltési tájékoztató

Használat előtt töltsse fel a berendezést.

Az akkumulátor töltési szint kijelző piros színben villog:

- ha a töltőkészülék meghibásodott
- ha nem egy hozzáillő töltőkészülék van csatlakoztatva

A készülék egy túlterhelés elleni védelemmel van felszerelve.

Ha a túlterhelés elleni védelem kiold, a berendezés a megromlás elkerülésére reteszelésre kerül. A túlterhelés elleni védelem visszaállítására csatlakoztassa a töltőkészüléket. Az ismételt használat előtt töltsse fel teljesen a berendezést, úgy hogy az akkumulátor töltési szint kijelző tartósan zöld színben világítson.

Üzemeltetés

A reteszelés feloldása (lásd az B1 ábrát)

Tolja el hátra, és így deaktiválja a (6) biztonsági reteszelést. A szerszám szétnyílik és most használatra kész.

Reteszelés

Használat után nyomja össze a fogantyúkat és előre tolvá reteszelje a (6) biztonsági reteszelést. A kerti ollót használaton kívül mindig reteszelje.

A kerti kiskgép megfogásának módja (lásd az B2–B4 ábrát)

A kerti kiskgépet az ábrán látható módon az első részénél fogva tartsa. Ne fogja a kerti kiskgépet a fogantyúk hátsó részénél fogva, vagy az ujjával a fogantyúk között.

Erőtámogatott vágás (lásd az B ábrát)

A kerti kiskgép a vágás során támogatást nyújt a kezelőnek. A berendezést egy szokásos kerti ollóként lehet használni és kézi üzemmódban erőtámogatás nélkül működik, amíg a kezelő nem akar egy bizonyos átmérőt meghaladó méretű ágat

vágni. Nagyobb ágátmérők esetén a beépített motor bekapcsolódik és támogatja a vágási eljárást. Az erőtámogatott vágás során fellépő zaj normális jelenség.

Az erőtámogatás csak addig működik, amíg a kezelő nyomást fejt ki a fogantyúra. **Ha nem gyakorolnak nyomást a fogantyúra, a kerti kiskgép leáll.**

Munkavégzési tanácsok

Bokrok vágására szolgáló tanácsok (lásd az C1–C10 ábrát)

Ne kezelje a berendezést hátrányos testhelyzetben. Ez súlyos sérülésekhez vezethet.

Tartsa a szabad kezét biztonságos távolságban a munkaterülettől. Ne érintse meg a pengéket. Ezek nagyon élesek, könnyen megvághatja magát.

- C1** A vágás közben viseljen mindig védő kesztyűt.
- C2** A vágást ne a törzshöz túl közel hajtsa végre, hogy a vágási felület meggyógyulhasson.
- C3** A vágást mindig a rügy felett 8 mm-rel kezdje.
- C4** A vágásnak a rüggyel ellenkező irányban kell lettenie, hogy az eső lefolyhasson.
- C5** Ha egy teljes hajtást akar eltávolítani, vágja azt vissza az elágazásig.
- C6** Ne dugja bele az ágvágó ollót a talajba, és ne vágjon azzal gyökérhajtásokat.
- C7** Az ágakat az ábrán látható módon külön-külön vágja le.
- C8** A túl sűrű növényzetet és az egymást keresztező ágakat távolítsa el.
- C9** Távolítsa el a vékony vagy gyenge hajtásokat.
- C10** Az elhalt, megromlódtott vagy beteg ágakat mindig vágja le.

Hibakeresés



A következő táblázat általános jellegű hibaelhárítási információkat tartalmaz. Az akkumulátor feltöltési szintjelző display kiegészítő információkkal szolgál, amelyek megkönnyíthetik a hiba vagy a probléma azonosítását.

Probléma	Lehetséges ok	Hibaelhárítás
A kerti kiskgép vágás közben leáll	Túl alacsony a fogantyúkra gyakorolt nyomás	Vágás közben nyomja össze a fogantyúkat Nyomja össze erősebben a fogantyúkat
A pengék beékelődnek egy vastag ágba	Alacsony akkumulátor kapacitás A fa túl kemény Az átmérő túl nagy Helytelen vágási helyzet	A kerti kiskgépet csak a felső fogantyúnál fogva fogja és oldja ki, ehhez mozgassa ide-oda a pengéket Szükség esetén töltsse fel az akkumulátort

Az erőtámogatott vágást nem lehet aktiválni, ha a LED a vágás közben villog:

Probléma	Lehetséges ok	Hibaelhárítás
A LED piros színben 3-szor villog	A vágásra kerülő fa túl vastag / túl kemény	Próbálja meg az ágat egy vékonyabb részén átvágni
	Az akkumulátor feltöltési szintje túl alacsony	Töltse fel az akkumulátort
A LED piros színben 2-szor villog	Az akkumulátor hőmérséklete túl magas	A környezeti hőmérséklet túl magas (ne tegye ki a kerti kisépét a napsugárzás közvetlen behatásának) Várjon 10–15 percet, hogy az akkumulátor lehűlhessen
	Az akkumulátor hőmérséklete túl alacsony	A környezeti hőmérséklet túl alacsony (a kerti kisépét –20 °C alatti hőmérséklet esetén ne használja) Ha a kerti kisépét nem használja, akkor azt egy belső helyiségben tárolja
A LED piros színben 1-szor villog	Az akkumulátor feltöltési szintje túl alacsony	Töltse fel az akkumulátort
A LED zöld színben világít, majd piros színben gyorsan villogni kezd	Az erőtámogatás meghibásodott	Keressen fel egy vevőszolgálatot
A LED a vágás befejezése után piros színben gyorsan villog	A vágások közötti idő túl rövid	Két egymás utáni vágás között tartson némi szünetet

Karbantartás és szerviz

Karbantartás, tisztítás és tárolás

► **A terméket tartsa tisztán, hogy jól és biztonságosan dolgozhasson.**

► Viseljen mindig védő kesztyűt, ha a berendezéssel dolgozik, vagy azon karbantartási/tisztítási munkákat akar végrehajtani.

Ha az akkumulátor már nem működőképes, kérjük forduljon a Bosch elektromos kéziszerszámok javítására feljogosított **Bosch** Vevőszolgálati ponthoz.

A fogantyúk közötti (4) rugót NEM lehet kicserélni és NEM szabad eltávolítani. Ennek a figyelmeztetésnek a figyelmen kívül hagyása súlyos sérülésekhez vezethet.

A penge kicserélése (lásd a D1–D4 ábrát)

Tartalék penge: F 016 800 475

Oldja fel a kerti kisép (6) biztonsági reteszelését.

Távolítsa el a tartalék pengéhez mellékelt belső hatlapos kulccsal a (8) csavart a (10) persellyel együtt és így lazítsa ki a pengét.

Az ábrán látható módon tegye be az új (1) pengét. Ezután tegye be a (10) perselyt a (8) csavarral együtt és a belső hatlapos kulccsal húzza meg szorosra a csavart.

A bokorvágás után / tárolás

Egy puha kefével és egy kendővel alaposan tisztítsa meg a kerti kisép külsejét. Vízet, oldószereket és polírozó szereket ne használjon. Távolítsa el minden lerakódást.

A tároláshoz mindig kenje meg a pengéket karbantartó permmel.

A kerti kisépét reteszelte (6) biztonsági reteszeléssel egy biztos, száraz helyen tárolja, ahol ahhoz gyerekek nem férhetnek hozzá. **Sohase hagyja a használaton kívüli kerti kisépét felügyelet nélkül.** Ne tegyen más tárgyakat a kerti kisépre.

Vevőszolgálat és alkalmazási tanácsadás

A vevőszolgálat a terméke javításával és karbantartásával, valamint a pótalkatrészekkel kapcsolatos kérdésekre szívesen válaszol. A pótalkatrészekkel kapcsolatos robbantott ábrák és egyéb információk a következő címen találhatóak:

www.bosch-pt.com

A Bosch Alkalmazási Tanácsadó Team a termékeinkkel és azok tartozékaival kapcsolatos kérdésekben szívesen nyújt segítséget.

Ha kérdései vannak vagy pótalkatrészeket szeretne rendelni, okvetlenül adja meg a termék típus tábláján található 10-jegyű cikkszámot.

Magyarország

Robert Bosch Kft.
1103 Budapest
Gyömrői út. 120.

A www.bosch-pt.hu oldalon online megrendelheti készülékének javítását.

Tel.: +36 1 879 8502
Fax: +36 1 879 8505
info.bsc@hu.bosch.com
www.bosch-pt.hu

További szerviz-címek itt találhatóak:

www.bosch-pt.com/serviceaddresses

Сzállítás

A benne található lithium-ionos-akkumulátorokra a veszélyes árukra vonatkozó előírások érvényesek. A felhasználók az akkumulátorokat a közúti szállításban minden további nélkül szállíthatják.

Ha az akkumulátorok szállításával harmadik személyt (például: légi vagy egyéb szállító vállalatot) bízna meg, akkor figyelembe kell venni a csomagolásra és a megjelölésre vonatkozó különleges követelményeket. Ebben az esetben a küldemény előkészítésébe be kell vonni egy veszélyes áru szakembert.

Éltávolítás



A termékeket, az akkumulátorokat, a tartozékokat és a csomagolást a környezetvédelmi szempontoknak megfelelően kell újrafelhasználásra előkészíteni.



Sohase dobja ki a termékeket és az akkumulátorokat/elemeket a háztartási szemétkébe!

Csak az EU-tagországok számára:

Az elhasznált termékekre vonatkozó 2012/19/EU európai irányelvnek és az elromlott vagy elhasznált akkumulátorokra/elemekre vonatkozó 2006/66/EK európai irányelvnek megfelelően a már nem használható akkumulátorokat/elemeket külön össze kell gyűjteni és a környezetvédelmi szempontoknak megfelelően kell újrafelhasználásra leadni.

Szakszerűtlen ártalmatlanítás esetén a már használhatatlan elektromos és elektronikus készülékek a bennük esetleg található veszélyes anyagok következtében káros hatással lehetnek a környezetre és az emberek egészségére.

Akkumulátorok/elemek:

Li-ion:

Kérjük vegye figyelembe a Szállítás fejezetben található tájékoztatót (lásd „Szállítás”, Oldal 126).

► **A beépített akkumulátorokat a hulladékkezelés céljából csak egy szakember szerelheti ki.** A termék házának felnyitása a berendezés tönkremeneteléhez vezethet.

Ahhoz, hogy kivehesse az akkumulátort a termékből, működtesse annyi ideig a terméket, amíg az akkumulátor teljesen kimerül. Csavarja ki a csavarokat a házból és vegye le a ház fedelét, hogy kivehesse az akkumulátort. A rövidzárlat megelőzésére egyenként válassza szét az akkumulátor csatlakozóit, és szigetelje ezután le a pólusokat. A teljesen kisütött akkumulátorban is van még némi maradék kapacitás, amely egy rövidzárlat esetén problémát okozhat.

Русский

Только для стран Евразийского экономического союза (Таможенного союза)

В состав эксплуатационных документов, предусмотренных изготовителем для продукции, могут входить настоящее руководство по эксплуатации, а также приложения. Информация о подтверждении соответствия содержится в приложении.

Информация о стране происхождения указана на корпусе изделия и в приложении.

Дата изготовления указана на последней странице обложки Руководства.

Дата изготовления зарядного устройства указана на корпусе изделия.

Контактная информация относительно импортера содержится на упаковке.

Срок службы изделия

Срок службы изделия составляет 7 лет. Не рекомендуется к эксплуатации по истечении 5 лет хранения с даты изготовления без предварительной проверки (дату изготовления см. на этикетке).

Указанный срок службы действителен при соблюдении потребителем требований настоящего руководства.

Перечень критических отказов

- не использовать при сильном искрении
- не использовать при появлении сильной вибрации
- не использовать с перебитым или оголённым электрическим кабелем
- не использовать при появлении дыма непосредственно из корпуса изделия

Возможные ошибочные действия персонала

- не использовать с поврежденной рукояткой или поврежденным защитным кожухом
- не использовать на открытом пространстве во время дождя
- не включать при попадании воды в корпус

Критерии предельных состояний

- перетёрт или повреждён электрический кабель
- повреждён корпус изделия

Тип и периодичность технического обслуживания

- Рекомендуется очистить инструмент от пыли после каждого использования.

Хранение

- необходимо хранить в сухом месте
- необходимо хранить вдали от источников повышенных температур и воздействия солнечных лучей
- при хранении необходимо избегать резкого перепада температур
- хранение без упаковки не допускается

- подробные требования к условиям хранения смотрите в ГОСТ 15150-69 (Условие 1)
- Хранить в упаковке предприятия – изготовителя в складских помещениях при температуре окружающей среды от +5 до +40 °С. Относительная влажность воздуха не должна превышать 80 %.

Транспортировка

- категорически не допускается падение и любые механические воздействия на упаковку при транспортировке
- при разгрузке/погрузке не допускается использование любого вида техники, работающей по принципу зажима упаковки
- подробные требования к условиям транспортировки смотрите в ГОСТ 15150-69 (Условие 5)
- Транспортировать при температуре окружающей среды от -50 °С до +50 °С. Относительная влажность воздуха не должна превышать 100 %.

Указания по технике безопасности

Пояснения к символам



Прочитайте руководство по эксплуатации.



Общее указание на наличие опасности.



Держите руки вдали от ножа.



Не используйте изделие в дождь и не подвергайте его воздействию дождя.

Общие указания по технике безопасности для электроинструментов

⚠ ПРЕДУПРЕЖДЕНИЕ

Прочитайте все указания по технике безопасности, инструкции, иллюстрации и спецификации, предоставленные вместе с настоящим электроинструментом. Несоблюдение каких-либо из указанных ниже инструкций может стать причиной поражения электрическим током, пожара и/или тяжелых травм.

Сохраняйте эти инструкции и указания для будущего использования.

Использованное в настоящих инструкциях и указаниях понятие «электроинструмент» распространяется на электроинструмент с питанием от сети (с сетевым шнуром) и на аккумуляторный электроинструмент (без сетевого шнура).

Безопасность рабочего места

- ▶ **Содержите рабочее место в чистоте и хорошо освещенным.** Беспорядок или неосвещенные участки рабочего места могут привести к несчастным случаям.
- ▶ **Не работайте с электроинструментами во взрывоопасной атмосфере, напр., содержащей горючие жидкости, воспламеняющиеся газы или пыль.** Электроинструменты искрят, что может привести к воспламенению пыли или паров.
- ▶ **Во время работы с электроинструментом не допускайте близко к Вашему рабочему месту детей и посторонних лиц.** Отвлечшись, Вы можете потерять контроль над электроинструментом.
- ▶ Оборудование предназначено для работы в бытовых условиях, коммерческих зонах и общественных местах, производственных зонах с малым электропотреблением, без воздействия вредных и опасных производственных факторов. Оборудование предназначено для эксплуатации без постоянного присутствия обслуживающего персонала.

Электробезопасность

- ▶ **Штепсельная вилка электроинструмента должна подходить к штепсельной розетке. Ни в коем случае не вносите изменения в штепсельную вилку. Не применяйте переходные штекеры для электроинструментов с защитным заземлением.** Измененные штепсельные вилки и подходящие штепсельные розетки снижают риск поражения электротоком.
- ▶ **Предотвращайте телесный контакт с заземленными поверхностями, как то: с трубами, элементами отопления, кухонными плитами и холодильниками.** При заземлении Вашего тела повышается риск поражения электротоком.
- ▶ **Защищайте электроинструмент от дождя и сырости.** Проникновение воды в электроинструмент повышает риск поражения электротоком.
- ▶ **Не разрешается использовать шнур не по назначению. Никогда не используйте шнур для транспортировки или подвески электроинструмента, или для извлечения вилки из штепсельной розетки. Защищайте шнур от воздействия высоких температур, масла, острых кромок или подвижных частей электроинструмента.** Поврежденный или спутанный шнур повышает риск поражения электротоком.
- ▶ **При работе с электроинструментом под открытым небом применяйте пригодные для этого кабели-удлинители.** Применение пригодного для работы под открытым небом кабеля-удлинителя снижает риск поражения электротоком.
- ▶ **Если невозможно избежать применения электроинструмента в сыром помещении, подключайте электроинструмент через устройство защитного отключения.** Применение устройства защитного отключения снижает риск электрического поражения.

Безопасность людей

- ▶ **Будьте внимательны, следите за тем, что делаете, и продуманно начинайте работу с электроинструментом. Не пользуйтесь электроинструментом в установленном состоянии или под воздействием наркотиков, алкоголя или лекарственных средств.** Один момент невнимательности при работе с электроинструментом может привести к серьезным травмам.
- ▶ **Применяйте средства индивидуальной защиты. Всегда носите защитные очки.** Использование средств индивидуальной защиты, как то: защитной маски, обуви на нескользящей подошве, защитного шлема или средств защиты органов слуха, в зависимости от вида работы с электроинструментом снижает риск получения травм.
- ▶ **Предотвращайте непреднамеренное включение электроинструмента. Перед тем как подключить электроинструмент к сети и/или к аккумулятору, поднять или переносить электроинструмент, убедитесь, что он выключен.** Удержание пальца на выключателе при транспортировке электроинструмента и подключение к сети питания включенного электроинструмента чревато несчастными случаями.
- ▶ **Убирайте установочный инструмент или гаечные ключи до включения электроинструмента.** Инструмент или ключ, находящийся во вращающейся части электроинструмента, может привести к травмам.
- ▶ **Не принимайте неестественное положение корпуса тела. Всегда занимайте устойчивое положение и сохраняйте равновесие.** Благодаря этому Вы можете лучше контролировать электроинструмент в неожиданных ситуациях.
- ▶ **Носите подходящую рабочую одежду. Не носите широкую одежду и украшения. Держите волосы и одежду вдаль от подвижных деталей.** Широкая одежда, украшения или длинные волосы могут быть затянуты вращающимися частями.
- ▶ **При наличии возможности установки пылеотсасывающих и пылесборных устройств проверяйте их присоединение и правильное использование.** Применение пылесоса может снизить опасность, создаваемую пылью.
- ▶ **Хорошее знание электроинструментов, полученное в результате частого их использования, не должно приводить к самоуверенности и игнорированию техники безопасности обращения с электроинструментами.** Одно небрежное действие за долю секунды может привести к серьезным травмам.
- ▶ **ВНИМАНИЕ!** В случае возникновения перебора в работе электроинструмента вследствие полного или частичного прекращения энергоснабжения или повреждения цепи управления энергоснабжением установите выключатель в положение Выкл., убедившись, что он не заблокирован (при его наличии). Отключите сетевую вилку от розетки или отсоедините съёмный аккумулятор. Этим предотвращается неконтролируемый повторный запуск.

- ▶ Квалифицированный персонал в соответствии с настоящим руководством подразумевает лиц, которые знакомы с регулировкой, монтажом, вводом эксплуатацию обслуживанием электроинструмента.
- ▶ К работе с электроинструментом допускаются лица не моложе 18 лет, изучившие техническое описание, инструкцию по эксплуатации и правила безопасности.
- ▶ Изделие не предназначено для использования лицами (включая детей) с пониженными физическими, чувственными или умственными способностями или при отсутствии у них жизненного опыта или знаний, если они не находятся под контролем или не проинструктированы об использовании электроинструмента лицом, ответственным за их безопасность.

Применение электроинструмента и обращение с ним

- ▶ **Не перегружайте электроинструмент. Используйте для работы соответствующий специальный электроинструмент.** С подходящим электроинструментом Вы работаете лучше и надежнее в указанном диапазоне мощности.
- ▶ **Не работайте с электроинструментом при неисправном выключателе.** Электроинструмент, который не поддается включению или выключению, опасен и должен быть отремонтирован.
- ▶ **Перед тем как настраивать электроинструмент, заменять принадлежности или убирать электроинструмент на хранение, отключите штепсельную вилку от розетки сети и/или выньте, если это возможно, аккумулятор.** Эта мера предосторожности предотвращает преднамеренное включение электроинструмента.
- ▶ **Храните электроинструменты в недоступном для детей месте. Не разрешайте пользоваться электроинструментом лицам, которые не знакомы с ним или не читали настоящих инструкций.** Электроинструменты опасны в руках неопытных лиц.
- ▶ **Тщательно ухаживайте за электроинструментом и принадлежностями. Проверяйте безупречную функцию и ход движущихся частей электроинструмента, отсутствие поломок или повреждений, отрицательно влияющих на функцию электроинструмента. Поврежденные части должны быть отремонтированы до использования электроинструмента.** Плохое обслуживание электроинструментов является причиной большого числа несчастных случаев.
- ▶ **Держите режущий инструмент в заточенном и чистом состоянии.** Заботливо ухоженные режущие инструменты с острыми режущими кромками режут заклиниваются и их легче вести.
- ▶ **Применяйте электроинструмент, принадлежности, рабочие инструменты и т. п. в соответствии с настоящими инструкциями. Учитывайте при этом рабочие условия и выполняемую работу.** Использование электроинструментов для непредусмотренных работ может привести к опасным ситуациям.

- ▶ **Держите ручки и поверхности захвата сухими и чистыми, следите чтобы на них не было жидкой или консистентной смазки.** Скользкие ручки и поверхности захвата препятствуют безопасному обращению с инструментом и не дают надежно контролировать его в непредвиденных ситуациях.

Применение и обслуживание аккумуляторного инструмента

- ▶ **Заряжайте аккумуляторы только в зарядных устройствах, рекомендуемых изготовителем.** Зарядное устройство, предусмотренное для определенного вида аккумуляторов, может привести к пожарной опасности при использовании его с другими аккумуляторами.
- ▶ **Применяйте в электроинструментах только предусмотренные для этого аккумуляторы.** Использование других аккумуляторов может привести к травмам и пожарной опасности.
- ▶ **Защищайте неиспользуемый аккумулятор от канцелярских скрепок, монет, ключей, гвоздей, винтов и других маленьких металлических предметов, которые могут закоротить полюса.** Короткое замыкание полюсов аккумулятора может привести к ожогам или пожару.
- ▶ **При неправильном использовании из аккумулятора может потечь жидкость. Избегайте соприкосновения с ней. При случайном контакте промойте соответствующее место водой. Если эта жидкость попадет в глаза, то дополнительно обратитесь к врачу.** Вытекающая аккумуляторная жидкость может привести к раздражению кожи или к ожогам.
- ▶ **Не используйте поврежденные или измененные аккумуляторы или инструменты.** Поврежденные или измененные аккумуляторы могут повести себя непредсказуемо, что может привести к возгоранию, взрыву или риску получения травмы.
- ▶ **Не кладите аккумулятор или инструмент в огонь и не подвергайте их воздействию высоких температур.** Огонь или температура выше 130 °C могут привести к взрыву.
- ▶ **Выполняйте все инструкции по зарядке и не заряжайте аккумулятор или инструмент при температуре, выходящей за указанный в инструкции диапазон.** Неправильная зарядка или зарядка при температурах, выходящих за указанный диапазон, могут повредить батарею и повысить риск возгорания.

Сервис

- ▶ **Ремонт электроинструмента должен выполняться только квалифицированным персоналом и только с применением оригинальных запасных частей.** Этим обеспечивается безопасность электроинструмента.
- ▶ **Никогда не обслуживайте поврежденные аккумуляторы.** Обслуживать аккумуляторы разрешается только производителю или авторизованной сервисной организации.

Указания по технике безопасности для аккумуляторных секаторов

- ▶ Этот инструмент не предназначен для использования лицами (включая детей) с ограниченными физическими, сенсорными или умственными способностями, а также с недостаточным опытом и/или недостаточными знаниями, исключая случаи, когда эксплуатация инструмента осуществляется ими под наблюдением лица, ответственного за их безопасность, либо при получении от этого лица соответствующих инструкций от носителя эксплуатации данного инструмента. Следите за детьми и не позволяйте им играть с электроинструментом.
- ▶ Не позволяйте детям пользоваться инструментом; не оставляйте инструмент без присмотра и храните неиспользующийся инструмент в надежном месте, недоступном для детей.
- ▶ Не используйте инструмент под дождем и не заряжайте под дождем аккумуляторную батарею.
- ▶ Не храните инструмент под дождем, а также в условиях повышенной влажности.
- ▶ Держите стоящих рядом людей на безопасном расстоянии от рабочей зоны.
- ▶ **Следите за тем, чтобы посторонние предметы не попадали между лезвиями.** Удаляйте предметы, находящиеся между лезвиями.
- ▶ Следите за тем, чтобы не перерезать незамеченный электрокабель.
- ▶ **Держите свободную руку на безопасном расстоянии от рабочей зоны. Не дотрагивайтесь до лезвий.** Они очень острые, Вы можете порезаться.
- ▶ Будьте внимательны при работе с инструментом и следите за тем, чтобы пальцы Вашей свободной руки, которыми Вы удерживаете либо отодвигаете ветки, не подвергались опасности воздействия режущих ножей.
- ▶ **Не применяйте силу в обращении с инструментом.** Вы можете поскользнуться и получить травмы или же разрезать по неосторожности что-либо.
- ▶ Тщательно проверяйте лезвия каждый раз перед эксплуатацией.
- ▶ С чрезвычайной аккуратностью обращайтесь с лезвиями во избежание порезов и повреждений.
- ▶ После каждого использования и перед проверкой или техобслуживанием застопорите предохранительный фиксатор.
- ▶ Всегда носите защитные перчатки при работе с инструментом или проведении работ по техобслуживанию/очистке.
- ▶ Используйте инструмент только для предусмотренных для этого работ (см. „Применение по назначению“, Страница 130).



Защищайте электроинструмент от высоких температур, напр., от длительного нагревания на солнце, от огня, воды и влаги. Существует опасность взрыва.

Указания по технике безопасности для зарядных устройств

- ▶ Никогда не позволяйте пользоваться зарядным устройством детям, лицам с ограниченными физическими, сенсорными или умственными способностями или недостаточным опытом и знаниями и/или лицам, не знакомым с этими указаниями. Национальные предписания могут ограничивать допустимый возраст оператора.
- ▶ Не оставляйте детей без присмотра. Дети не должны играть с зарядным устройством.
- ▶ **Защищайте зарядное устройство от дождя и сырости.** Проникновение воды в зарядное устройство повышает риск поражения электротоком.
- ▶ **Содержите зарядное устройство в чистоте.** В результате загрязнений существует опасность электрического поражения.
- ▶ **Перед каждым применением проверяйте зарядное устройство и кабель USB. При обнаружении повреждений не используйте зарядное устройство. Никогда не вскрывайте зарядное устройство самостоятельно. Все ремонтные работы должны производиться только сервисным центром Bosch.** Поврежденные зарядные устройства и кабели USB повышают риск поражения электрическим током.
- ▶ **Не используйте зарядное устройство на легко воспламеняющейся поверхности (напр., на бумаге, тканях и т.д.) или в пожароопасной среде.** Нагрев зарядного устройства при зарядке создает опасность возникновения пожара.
- ▶ **При повреждении электроинструмента могут выделяться пары. Обеспечьте приток свежего воздуха и при возникновении жалоб обратитесь к врачу.** Пары могут вызвать раздражение дыхательных путей

Символы

Следующие символы помогут Вам при чтении и понимании руководства по эксплуатации. Запомните символы и их значение. Правильное толкование символов поможет лучше и безопаснее работать с изделием.

Символ	Значение
	При работе с изделием всегда одевайте защитные очки и прочную обувь.
	Используйте зарядное устройство только в сухих помещениях.
	Направление движения
	Направление реакции

Символ	Значение
	Надевайте защитные перчатки
	Масса
	Включение
	Выключение
	Разрешенное действие
	Запрещенное действие
CLICK!	Слышимый шум
	Принадлежности/запчасти

Описание продукта и услуг



Прочтите все указания по технике безопасности и инструкции. Упущения, допущенные при выполнении приведенных ниже инструкций, могут вызвать поражение электротоком, пожар и/или привести к тяжелым

травмам.

Пожалуйста, следуйте указаниям рисунков в конце руководства по эксплуатации.

Применение по назначению

Инструмент предназначен для обрезания веток и растений диаметром до 25 мм (20 мм твердая древесина) в частном секторе.

Комплект поставки

Осторожно извлеките садовый инструмент из упаковки и проверьте полное наличие следующих частей:

- EasyPrune
- Кабель Micro USB
- Руководство по эксплуатации

При недостатке или повреждении частей обратитесь, пожалуйста, к продавцу.

Изображенные составные части

Нумерация изображенных деталей выполнена по рисункам на страницах с изображением изделия.

- (1) Сменное лезвие
- (2) Опорное лезвие
- (3) Кусачки для проволоки
- (4) Пружина
- (5) Гнездо Micro USB
- (6) Предохранительный фиксатор

- (7) Индикатор заряженности аккумуляторной батареи
 (8) Винт для закрепления лезвий
 (9) Штекер Micro USB

- (10) Втулка для крепления лезвия
Изображенные или описанные принадлежности не входят в стандартный объем поставки. Полный набор принадлежностей Вы найдете в нашем ассортименте принадлежностей.

Технические данные

Аккумуляторный секатор		EasyPrune
Артикульный номер		3 600 NB2 1..
Номинальное напряжение	В	3,6
Макс. производительность резания	мм	20 (твердая древесина)
	мм	25 (мягкая древесина)
Макс. количество резов на одном заряде аккумулятора (размер резов на одном заряде аккумулятора)		450
Вес согласно ЕРТА-Procedure 01:2014	кг	0,49
Рекомендуемая температура окружающей среды во время зарядки	°С	+10... +45
Допустимая температура окружающей среды во время эксплуатации ^{А)} и во время хранения	°С	-10... +50
Аккумуляторная батарея		литий-ионная
Емкость	А·ч	1,5
Энергия	Вт·ч	5,4
Число элементов аккумулятора		1

А) Ограниченная мощность при температуре <0 °С.

Параметры указаны для номинального напряжения [U] 230 В. При других значениях напряжения, а также в специфическом для страны исполнении инструмента возможны иные параметры.

Зарядный кабель

Артикульный номер 1 607 000 CGP

Зарядное устройство

Артикульный номер	ЕС	2 609 120 713	1 600 A00 3RK
	Великобритания	2 609 120 718	1 600 A00 48V
	Австралия	2 609 120 717	1 600 A00 48U
	Япония	2 609 120 715	1 600 A00 48T
Номинальное напряжение	В	5,0	5,0
Зарядный ток	А	1,0	0,5
Продолжительность зарядки (аккумулятор разряжен)	ч	3,5	3,5
Вес согласно ЕРТА-Procedure 01:2014	кг	0,06	0,06
Степень защиты		□/II	□/II

Данные по шуму и вибрации

Уровень шума определен в соответствии с европейской нормой **EN 62841-1**.

A-взвешенный уровень звукового давления от электроинструмента обычно ниже 70 дБ(A).

Суммарная вибрация a_h (векторная сумма трех направлений) и погрешность K определяются в соответствии с **EN 62841-1**: $a_h = 2,5 \text{ м/с}^2$, $K = 1,5 \text{ м/с}^2$.

Указанные в настоящих инструкциях уровень вибрации и значение шумовой эмиссии измерены по методике измерения, прописанной в стандарте, и могут быть использованы для сравнения электроинструментов. Они также пригодны для предварительной оценки уровня вибрации и шумовой эмиссии.

Уровень вибрации и значение шумовой эмиссии указаны для основных видов работы с электроинструментом. Однако если электроинструмент будет использован для выполнения других работ с применением непредусмотренных изготовителем рабочих инструментов или техническое обслуживание не будет отвечать предписаниям, то значения уровня вибрации и шумовой эмиссии могут быть иными. Это может значительно повысить общий уровень вибрации и общую шумовую эмиссию в течение всей продолжительности работы.

Для точной оценки уровня вибрации и шумовой эмиссии в течение определенного временного интервала нужно учитывать также и время, когда инструмент выключен или, хотя и включен, но не находится в работе. Это может значительно сократить уровень вибрации и шумовую эмиссию в пересчете на полное рабочее время.

Предусмотрите дополнительные меры безопасности для защиты оператора от воздействия вибрации, например: техническое обслуживание электроинструмента и рабочих инструментов, меры по поддержанию рук в тепле, организация технологических процессов.

Включение

- ▶ **Пользуйтесь только зарядными устройствами, указанными в технических параметрах.** Только эти зарядные устройства пригодны для литий-ионного аккумулятора, применяемого в данном изделии.

Зарядка аккумулятора (см. рис. А)

Указание: Аккумуляторная батарея поставляется в частично заряженном состоянии. Для достижения полной емкости аккумуляторной батареи полностью зарядите аккумуляторную батарею перед первым использованием электроинструмента.

Литий-ионную аккумуляторную батарею можно заряжать когда угодно, это не сокращает ее эксплуатационный ресурс. Прерывание процесса зарядки не повреждает аккумуляторную батарею.

Литий-ионный аккумулятор защищен от глубокой разрядки. Если аккумуляторная батарея разряжена, усиление резания отключается и инструментом можно продолжать

пользоваться в ручном режиме для всех диаметров резания.

Аккумуляторную батарею следует подзарядить, если индикатор заряженности аккумулятора **(7)** во время резания коротко мигает красным цветом.

Подключите штекер USB на кабеле Micro USB к источнику питания, а штекер Micro USB **(9)** вставьте в гнездо Micro USB **(5)** сверху на рукоятке. Процесс зарядки начинается, как только будут вставлены оба штекера.

Гнездо Micro USB **(5)** доступно только в том случае, если предохранительный фиксатор **(6)** заблокирован.

Индикатор заряженности аккумулятора **(7)** показывает, как продвигается зарядка. Во время зарядки индикатор медленно мигает зеленым цветом. Если индикатор заряженности аккумулятора светится **непрерывным зеленым светом**, это значит, что аккумуляторная батарея полностью заряжена.

Во время зарядки рукоятка электроинструмента нагревается. Это нормально.

Отключите зарядное устройство от сети по окончании процесса зарядки.

Индикатор заряженности аккумуляторной батареи

Индикатор заряженности аккумуляторной батареи **(7)** показывает степень зарядки аккумуляторной батареи.

Светодиод	Емкость
Постоянный зеленый свет	≥35 %
Мигающий зеленый свет	5 – 35 %
Одинарный проблеск, красный	0 – 5 %

Указания по зарядке

Зарядите электроинструмент перед использованием.

Индикатор заряженности аккумуляторной батареи мигает красным, когда:

- зарядное устройство повреждено;
- подключено неправильное зарядное устройство.

Электроинструмент оборудован защитой от перегрузки. Когда срабатывает защита от перегрузки, электроинструмент блокируется для предотвращения повреждений.

Для сброса защиты от перегрузки подключите зарядное устройство. Перед повторным использованием полностью зарядите электроинструмент так, чтобы индикатор заряженности аккумуляторной батареи непрерывно светился зеленым цветом.

Работа с инструментом

Разблокировка (см. рис. В1)

Отпустите предохранительный фиксатор **(6)**, передвинув его назад. Рабочий инструмент открывается и готов к работе.

Блокировка

После работы сожмите рукоятки и заблокируйте предохранительный фиксатор (6), подвинув его вперед. Всегда блокируйте секатор, когда он не используется.

Положение хвата (см. рис. B2–B4)

Держите садовый инструмент в передней части, как на иллюстрации. Не держите садовый инструмент за заднюю часть рукояток и не вставляйте пальцы между рукоятками.

Резание с усилением (см. рис. B)

Садовый инструмент помогает пользователю при резании. Он используется как обычный секатор и в ручном режиме режет без усиления, пока не будет превышен определенный диаметр ветки. При превышении определенного размера ветки включается встроенный двигатель для усиления резания. При усилении резания возникающий шум является нормальным.

Усиление резания работает только при сжатии рукояток. **Без сжатия рукояток садовый инструмент выключается.**

Указания по работе

Советы по резке древесной растительности (см. рис. C1–C10)

Не работайте с инструментом при неудобном положении тела. Это может привести к тяжелым травмам.

Держите свободную руку на безопасном расстоянии от рабочей зоны. Не дотрагивайтесь до лезвий. Они очень острые. Вы можете порезаться.

- C1** Во время подстригания веток всегда носите защитные перчатки.
- C2** Чтобы обеспечить заживление среза, не срезайте слишком близко к стволу.
- C3** Всегда производите срез на расстоянии 8 мм выше почки.
- C4** Срез должен производиться с наклоном в направлении от почки, чтобы обеспечить стекание дождевой воды.
- C5** Если Вы полностью удаляете несущую ветвь, срезайте ее до самого ее разветвления.
- C6** Не втыкайте лезвия секатора в землю, чтобы не повредить корневую систему.
- C7** Срезайте ветви по отдельности, как показано на рисунке.
- C8** Удаляйте слишком густую поросль или переплетающиеся ветки.
- C9** Удаляйте тонкие и слабые побеги.
- C10** Всегда удаляйте отмершие, поврежденные или больные ветки.

Поиск неисправностей



В следующей таблице содержится общая информация об устранении неполадок. Индикатор заряженности аккумулятора предоставляет дополнительную информацию, которую можно использовать для идентификации ошибки или проблемы.

Проблема	Возможная причина	Устранение
Садовый инструмент останавливается при резании	Слишком слабое сжатие рукояток	Сжимайте рукоятки во время резания Сжимайте рукоятки сильнее
Лезвия заклиниваются в толстой ветке	Низкий заряд аккумуляторной батареи Древесина слишком твердая Диаметр слишком большой Неправильное положение резания	Держите садовый инструмент только за верхнюю рукоятку и освободите его, двигая лезвие вперед-назад Зарядите аккумуляторную батарею, если необходимо
Усиление резания не включается, если во время резания мигает светодиод:		
Светодиод мигает 3 раза красным цветом	Отрезаемая древесина слишком толстая/твердая Слишком низкий заряд аккумуляторной батареи	Попробуйте резать ветку в более узком месте Зарядите аккумуляторную батарею

Проблема	Возможная причина	Устранение
Светодиод мигает 2 раза красным цветом	Температура аккумулятора слишком высокая	Слишком высокая температура окружающей среды (не подставляйте садовый инструмент под прямые солнечные лучи) Подождите 10-15 минут, чтобы дать аккумуляторной батарее остыть
	Температура аккумулятора слишком низкая	Слишком низкая температура окружающей среды (не используйте садовый инструмент при температурах ниже -20 °C) Если садовый инструмент не используется, храните его в помещении
Светодиод мигает 1 раз красным цветом	Слишком низкий заряд аккумуляторной батареи	Зарядите аккумуляторную батарею
Светодиод горит зеленым цветом, а затем мигает красным цветом в быстром темпе	Усиление резания неисправно	Обратитесь в сервисную мастерскую
Светодиод мигает красным цветом в быстром темпе по завершении резания	Время между резами слишком небольшое	Ждите чуть дольше между следующими друг за другом резами

Техобслуживание и сервис

Техобслуживание, очистка и хранение

► Для качественной и надежной работы содержите изделие в чистоте.

► Всегда носите защитные перчатки при работе с инструментом или проведении работ по техобслуживанию/очистке.

Если аккумулятор больше не работает, то обратитесь, пожалуйста, в авторизованную сервисную мастерскую для электроинструментов фирмы **Bosch**.

Пружина (4) между рукоятками НЕ подлежит замене и ее НЕЛЬЗЯ снимать. Несоблюдение этого предупреждения может привести к тяжелым травмам.

Реализацию продукции разрешается производить в магазинах, отделах (секциях), павильонах и киосках, обеспечивающих сохранность продукции, исключающих попадание на неё атмосферных осадков и воздействие источников повышенных температур (резкого перепада температур), в том числе солнечных лучей.

Продавец (изготовитель) обязан предоставить покупателю необходимую и достоверную информацию о продукции, обеспечивающую возможность её правильного выбора. Информация о продукции в обязательном порядке должна содержать сведения, перечень которых установлен законодательством Российской Федерации.

Если приобретаемая потребителем продукция была в употреблении или в ней устранялся недостаток (недостатки), потребителю должна быть предоставлена информация об этом.

В процессе реализации продукции должны выполняться следующие требования безопасности:

- Продавец обязан довести до сведения покупателя фирменное наименование своей организации, место её нахождения (адрес) и режим её работы;
- Образцы продукции в торговых помещениях должны обеспечивать возможность ознакомления покупателя с надписями на изделиях и исключать любые самостоятельные действия покупателя с изделиями, приводящие к запуску изделий, кроме визуального осмотра;
- Продавец обязан довести до сведения покупателя информацию о подтверждении соответствия этих изделий установленным требованиям, о наличии сертификатов или деклараций о соответствии;
- Запрещается реализация продукции при отсутствии (утрате) её идентификационных признаков, с истёкшим сроком годности, следами порчи и без инструкции (руководства) по эксплуатации, обязательного сертификата соответствия либо знака соответствия.

Замена лезвий (см. рис. D1–D4)

Запасное лезвие: F 016 800 475

Разблокируйте садовый инструмент при помощи предохранительного фиксатора (6).

При помощи прилагающегося к запасному лезвию ключа-шестигранника извлеките винт (8) вместе с втулкой (10), чтобы отпустить лезвие.

Установите новое лезвие (1), как показано на рисунке. Затем вставьте втулку (10) вместе с винтом (8) и крепко затяните винт при помощи ключа-шестигранника.

После подстригания/хранение

Тщательно очищайте внешнюю поверхность садового инструмента с помощью мягкой щетки и ткани. Не приме-

няйте воду, растворители и полирующие средства. Удаляйте все налипания.

Для хранения постоянно смазывайте лезвия спреем для ухода.

Храните садовый инструмент в надежном, сухом и недоступном для детей месте, с заблокированным предохранительным фиксатором (6). **Не оставляйте садовый инструмент без присмотра, когда он не используется.** Не ставьте другие предметы на садовый инструмент.

Сервис и консультирование по вопросам применения

Сервисный отдел ответит на все Ваши вопросы по ремонту и обслуживанию Вашего продукта, а также по запчастям. Изображения с пространственным разделением делателей и информацию по запчастям можно посмотреть также по адресу:

www.bosch-pt.com

Коллектив сотрудников Bosch, предоставляющий консультации на предмет использования продукции, с удовольствием ответит на все Ваши вопросы относительно нашей продукции и ее принадлежностей.

Пожалуйста, во всех запросах и заказах запчастей обязательно указывайте 10-значный товарный номер по заводской табличке изделия.

Для региона: Россия, Беларусь, Казахстан, Украина

Гарантийное обслуживание и ремонт электроинструмента, с соблюдением требований и норм изготовителя производятся на территории всех стран только в фирменных или авторизованных сервисных центрах «Роберт Бош». **ПРЕДУПРЕЖДЕНИЕ!** Использование контрафактной продукции опасно в эксплуатации, может привести к ущербу для Вашего здоровья. Изготовление и распространение контрафактной продукции преследуется по Закону в административном и уголовном порядке.

Россия

Уполномоченная изготовителем организация:
ООО «Роберт Бош» Вашутинское шоссе, вл. 24
141400, г. Химки, Московская обл.
Тел.: +7 800 100 8007
E-Mail: info.powertools@ru.bosch.com
www.bosch-pt.ru

Дополнительные адреса сервисных центров вы найдете по ссылке:

www.bosch-pt.com/serviceaddresses

В случае выхода электроинструмента из строя в течение гарантийного срока эксплуатации по вине изготовителя, владелец имеет право на бесплатный гарантийный ремонт, при соблюдении следующих условий:

- отсутствие механических повреждений;
- отсутствие признаков нарушения требований руководства по эксплуатации
- наличие в руководстве по эксплуатации отметки продавца о продаже и подписи покупателя;
- соответствие серийного номера электроинструмента и серийному номеру в гарантийном талоне;

- отсутствие следов некавалифицированного ремонта.

Гарантия не распространяется на:

- любые поломки, связанные с форс-мажорными обстоятельствами;
- нормальный износ: электроинструмента, так же, как и все электрические.

Гарантией не покрывается ремонт, потребность в котором возникает вследствие нормального износа, сокращающего срок службы таких частей инструмента, как присоединительные контакты, провода, щётки и т.п.:

- естественный износ (полная выработка ресурса);
- оборудование и его части, выход из строя которых стал следствием неправильной установки, несанкционированной модификации, неправильного применения, нарушение правил обслуживания или хранения;
- неисправности, возникшие в результате перегрузки электроинструмента. (К безусловным признакам перегрузки инструмента относятся: появление цвета побежалости, деформация или оплавление деталей и узлов электроинструмента, потемнение или обугливание изоляции проводов электродвигателя под действием высокой температуры.)

Транспортировка

На вложенные литиево-ионные аккумуляторные батареи распространяются требования в отношении транспортировки опасных грузов. Аккумуляторные батареи могут перевозиться самим пользователем автомобильным транспортом без необходимости соблюдения дополнительных норм.

При перевозке с привлечением третьих лиц (напр.: самолетом или транспортным экспедитором) необходимо соблюдать особые требования к упаковке и маркировке. В этом случае при подготовке груза к отправке необходимо участие эксперта по опасным грузам.

Утилизация



Изделия, аккумуляторные батареи, принадлежности и упаковку нужно сдавать на экологически чистую рекуперацию.



Не выбрасывайте изделия и аккумуляторные батареи/батарейки в бытовой мусор!

Только для стран-членов ЕС:

В соответствии с европейской директивой 2012/19/ЕС и европейской директивой 2006/66/ЕС отслужившие изделия и поврежденные или использованные аккумуляторы/батарейки следует собирать отдельно и сдавать на экологически чистую рекуперацию.

При неправильной утилизации отработанные электрические и электронные приборы могут оказать вредное воздействие на окружающую среду и здоровье человека из-за возможного присутствия в них опасных веществ.

Аккумуляторы/батареи:

Литий-ионные:

Пожалуйста, учитывайте указание в разделе Транспортировка (см. „Транспортировка“, Страница 135).

► **Интегрированные аккумуляторные батареи разрешается извлекать только специалистам.** Вскрытие корпуса чревато разрушением изделия.

Чтобы извлечь аккумуляторную батарею из изделия, используйте изделие до тех пор, пока аккумуляторная батарея полностью не разрядится. Выкрутите винты на корпусе и снимите обшивку корпуса, чтобы извлечь аккумуляторную батарею. Во избежание короткого замыкания отсоедините по очереди все контакты на аккумуляторе и изолируйте полюса. Даже после полной разрядки аккумуляторная батарея еще имеет остаточный заряд, который может высвободиться при коротком замыкании.

Українська

Вказівки з техніки безпеки

Пояснення символів



Прочитайте цю інструкцію з експлуатації.



Загальна вказівка про безпеку.



Тримайте руки далеко від ножа.



Не користуйтеся виробом в дощ, на виріб взагалі не повинен попадати дощ.

Загальні вказівки з техніки безпеки для електроінструментів

⚠ ПОПЕРЕДЖЕННЯ

Прочитайте всі вказівки з техніки безпеки, інструкції, ілюстрації та специфікації, надані з цим

електроінструментом. Невиконання усіх поданих нижче інструкцій може призвести до ураження електричним струмом, пожежі і/або серйозної травми.

Добре зберігайте на майбутнє ці попередження і вказівки.

Під поняттям «електроінструмент» в цих застереженнях мається на увазі електроінструмент, що працює від мережі (з електрокабелем) або від акумуляторної батареї (без електрокабелю).

Безпека на робочому місці

► **Тримайте своє робоче місце в чистоті і забезпечте добре освітлення робочого місця.** Безлад або погане

освітлення на робочому місці можуть призвести до нещасних випадків.

► **Не працюйте з електроінструментом у середовищі, де існує небезпека вибуху внаслідок присутності горючих рідин, газів або пилу.** Електроінструменти можуть породжувати іскри, від яких може займатися пил або пари.

► **Під час праці з електроінструментом не підпускайте до робочого місця дітей та інших людей.** Ви можете втратити контроль над електроінструментом, якщо Ви не будете зосереджені на виконанні роботи.

Електрична безпека

► **Штепсель електроінструмента повинен пасувати до розетки. Не дозволяється міняти щось в штепселі. Для роботи з електроінструментами, що мають захисне заземлення, не використовуйте адаптери.** Використання оригінального штепселя та належної розетки зменшує ризик ураження електричним струмом.

► **Уникайте контакту частин тіла із заземленими поверхнями, напр., трубами, батареями опалення, плитами та холодильниками.** Коли Ваше тіло заземлене, існує збільшена небезпека ураження електричним струмом.

► **Захищайте електроінструменти від дощу і вологи.** Попадання води в електроінструмент збільшує ризик ураження електричним струмом.

► **Не використовуйте мережний шнур живлення не за призначенням. Ніколи не використовуйте мережний шнур для перенесення або перетягування електроінструмента або витягання штепселя з розетки. Захищайте кабель від тепла, мастила, гострих країв та рухомих деталей електроінструмента.** Пошкоджений або закручений кабель збільшує ризик ураження електричним струмом.

► **Для зовнішніх робіт обов'язково використовуйте лише такий подовжувач, що придатний для зовнішніх робіт.** Використання подовжувача, що розрахований на зовнішні роботи, зменшує ризик ураження електричним струмом.

► **Якщо не можна запобігти використанню електроінструмента у вологому середовищі, використовуйте пристрій захисного вимкнення.** Використання пристрою захисного вимкнення зменшує ризик ураження електричним струмом.

Безпека людей

► **Будьте уважними, слідкуйте за тим, що Ви робите, та розсудливо поведіться під час роботи з електроінструментом. Не користуйтеся електроінструментом, якщо Ви стомлені або знаходитесь під дією наркотиків, спиртних напоїв або ліків.** Мить неуважності при користуванні електроінструментом може призвести до серйозних травм.

- ▶ **Використовуйте засоби індивідуального захисту. Завжди вдягайте захисні окуляри.** Застосування засобів індивідуального захисту для відповідних умов, напр., захисної маски, спецвзуття, що не ковзається, каски та навушників, зменшує ризик травм.
- ▶ **Уникайте випадкового вмикання. Перш ніж увімкнути електроінструмент в електромережу або під'єднати акумуляторну батарею, брати його в руки або переносити, впевніться в тому, що електроінструмент вимкнений.** Тримання пальця на вимикачі під час перенесення електроінструмента або підключення в розетку увімкнутого електроінструмента може призвести до травм.
- ▶ **Перед тим, як вмикати електроінструмент, приберіть налагоджувальні інструменти або гайковий ключ.** Перебування налагоджувального інструмента або ключа в частині електроінструмента, що обертається, може призвести до травм.
- ▶ **Уникайте неприродного положення тіла. Завжди зберігайте стійке положення та тримайте рівновагу.** Це дозволить Вам краще контролювати електроінструмент у небезпечних ситуаціях.
- ▶ **Вдягайте придатний одяг. Не вдягайте просторий одяг та прикраси. Не підставляйте волосся й одяг до деталей, що рухаються.** Просторий одяг, довге волосся та прикраси можуть потрапити в деталі, що рухаються.
- ▶ **Якщо існує можливість монтувати пиловідсмоктувальні або пилоуловлюючі пристрої, переконайтеся, щоб вони були добре під'єднані та правильно використовувалися.** Використання пиловідсмоктувального пристрою може зменшити небезпеки, зумовлені пилом.
- ▶ **Добре знання електроінструментів, отримане в результаті частого їх використання, не повинно призводити до самовпевненості й ігнорування принципів техніки безпеки.** Необережна дія може в одну мить призвести до важкої травми.

Правильне поводження та користування електроінструментами

- ▶ **Не перевантажуйте електроінструмент.** Використовуйте такий електроінструмент, що спеціально призначений для відповідної роботи. З придатним електроінструментом Ви з меншим ризиком отримаєте кращі результати роботи, якщо будете працювати в зазначеному діапазоні потужності.
- ▶ **Не користуйтеся електроінструментом з пошкодженим вимикачем.** Електроінструмент, який не вмикається або не вимикається, є небезпечним і його треба відремонтувати.
- ▶ **Перед тим, як регулювати що-небудь в електроінструменті, міняти приладдя або ховати електроінструмент, витягніть штепсель із розетки та/або витягніть акумуляторну батарею.** Ці попереджувальні заходи з техніки безпеки зменшують ризик випадкового запуску електроінструмента.
- ▶ **Ховайте електроінструменти, якими Ви саме не користуєтеся, від дітей. Не дозволяйте користуватися електроінструментом особам, що не знайомі з його роботою або не читали ці вказівки.** Використання електроінструментів недосвідченими особами може бути небезпечним.
- ▶ **Старанно доглядайте за електроінструментами і приладдям.** Перевіряйте, щоб рухомі деталі електроінструмента були правильно розташовані та не заїдали, не були пошкодженими або у будь-якому іншому стані, який міг би вплинути на функціонування електроінструмента. Пошкоджені електроінструменти потрібно відремонтувати, перш ніж користуватися ними знову. Велика кількість нещасних випадків спричиняється поганим доглядом за електроінструментами.
- ▶ **Тримайте різальні інструменти нагостреними та в чистоті.** Старанно доглянуті різальні інструменти з гострим різальним краєм менше застряють та легші в експлуатації.
- ▶ **Використовуйте електроінструмент, приладдя до нього, робочі інструменти тощо відповідно до цих вказівок.** Беріть до уваги при цьому умови роботи та специфіку виконуваної роботи. Використання електроінструментів для робіт, для яких вони не передбачені, може призвести до небезпечних ситуацій.
- ▶ **Тримайте рукоятки і поверхні захвату сухими і чистими, слідкуйте, щоб на них не було оливи або густого мастила.** Слизькі рукоятки і поверхні захвату унеможливають безпечне поводження з електроінструментом та його контролювання в неочікуваних ситуаціях.

Правильне поводження та користування електроінструментами, що працюють на акумуляторних батареях

- ▶ **Заряджайте акумуляторні батареї лише в заряджувальних пристроях, рекомендованих виготовлювачем.** Використання заряджувального пристрою для акумуляторних батарей, для яких він не передбачений, може призводити до пожежі.
- ▶ **Використовуйте в електроінструментах лише рекомендовані акумуляторні батареї.** Використання інших акумуляторних батарей може призводити до травм та пожежі.
- ▶ **Не зберігайте акумуляторну батарею, якою Ви саме не користуєтеся, поряд із канцелярськими скріпками, ключами, цвяхами, гвинтами та іншими невеликими металевими предметами, які можуть спричинити перемикання контактів.** Коротке замикання між контактами акумуляторної батареї може спричинити опіки або пожежу.
- ▶ **При неправильному використанні з акумуляторної батареї може потекти рідина. Уникайте контакту з нею. При випадковому контакті промийте відповідне місце водою. Якщо рідина потрапила в очі, додатково зверніться до лікаря.** Акумуляторна

рідина може спричиняти подразнення шкіри або опіки.

- ▶ **Не використовуйте пошкоджені або модифіковані акумулятори або електроінструменти.** Пошкоджені або модифіковані акумулятори можуть поводитися неочікувано, що може призвести до пожежі, вибуху або ризику травми.
- ▶ **Не піддавайте акумулятор або електроінструмент дії вогню або високих температур.** Вогонь або температури вищі за 130 °C можуть призвести до вибуху.
- ▶ **Виконуйте всі вказівки із заряджання і не заряджайте акумулятор або електроінструмент за температур, що виходять за вказані в інструкції межі.** Неправильне заряджання або заряджання за температур, що виходять за вказані межі, може пошкодити батарею і підвищити ризик займання.

Сервіс

- ▶ **Віддавайте свій електроінструмент на ремонт лише кваліфікованим фахівцям та лише з використанням оригінальних запчастин.** Це забезпечить роботу пристрою протягом тривалого часу.
- ▶ **Ніколи не обслуговуйте пошкоджені акумулятори.** Обслуговувати акумулятори дозволяється лише виробнику або авторизованим сервісним організаціям.

Вказівки з техніки безпеки для акумуляторних секаторів

- ▶ Цей інструмент не придатний для використання особами (включаючи дітей) з обмеженими фізичними, сенсорними або розумовими здібностями або особами, у яких бракує досвіду та знань. Це дозволяється робити лише у тому випадку, якщо за ними спостерігає особа, що відповідає за їхню безпеку, або вони отримали від неї вказівки щодо того, як слід використовувати інструмент. Доглядайте за дітьми, щоб переконатися, що вони не грають з цим електроінструментом.
- ▶ Не дозволяйте дітям користуватися інструментом; не залишайте інструмент без нагляду і зберігайте інструменти, якими Ви саме не користуєтеся, у недоступному для дітей місці.
- ▶ Не користуйтеся інструментом та не заряджайте акумуляторну батарею під час дощу.
- ▶ Не зберігайте інструмент під дощем та у вологому середовищі.
- ▶ Не підпускайте інших осіб ближче ніж на безпечну відстань від робочої зони.
- ▶ **Слідкуйте за тим, щоб сторонні предмети не потрапляли між леза.** Видаляйте сторонні предмети з-поміж лез.
- ▶ Слідкуйте за тим, щоб Ви не перерізали прихований електричний кабель.

- ▶ **Тримайте вільну руку на безпечній відстані від робочої зони. Не торкайтеся до лез.** Вони дуже гострі, Ви можете порізатися.
- ▶ Будьте уважними при користуванні інструментом і слідкуйте за тим, щоб пальці вільної руки, якою Ви притримуєте або пересуваєте гілки, які Ви підрізаєте, не попали під ножі.
- ▶ **Не застосовуйте силу до приладу.** Ви можете підсковзнутися та поранитися або мимоволі щось перерізати.
- ▶ Кожного разу перед початком роботи ретельно перевіряйте леза.
- ▶ Поводьтеся з лезами дуже обачно, щоб уникнути порізів та поранень лезами.
- ▶ Заблокуйте запобіжний фіксатор після кожного використання та перед перевіркою або проведенням робіт з технічного обслуговування.
- ▶ Завжди вдягайте захисні рукавиці, коли працюєте з електроінструментом або хочете виконати роботи з технічного обслуговування/або очистити прилад.
- ▶ Використовуйте електроінструмент лише для передбачених для нього робіт (див. „Використання за призначенням“, Сторінка 139).



Захищайте електроінструмент від тепла, зокрема, напр., від сонячних променів, вогню, води та вологи. Існує небезпека

вибуху.

Вказівки з техніки безпеки для зарядних пристроїв

- ▶ Ніколи не дозволяйте дітям, особам з обмеженими фізичними, сенсорними або розумовими здібностями або особам, яким бракує досвіду та знань, і/або особам, які не знайомі з цими вказівками, користуватися зарядним пристроєм. Національні приписи можуть обмежувати допустимий вік користувача.
- ▶ Дивіться за дітьми. Діти не повинні грати із зарядним пристроєм.
- ▶ **Захищайте зарядний пристрій від дощу і вологи.** Потрапляння води в зарядний пристрій підвищує ризик ураження електричним струмом.
- ▶ **Тримайте зарядний пристрій в чистоті.** При забрудненнях існує небезпека ураження електричним струмом.
- ▶ **Перед початком користування перевіряйте зарядний пристрій і кабель USB.** У разі виявлення пошкоджень не користуйтеся зарядним пристроєм. **Ніколи не відкривайте самостійно зарядний пристрій. Усі ремонтні роботи повинен виконувати лише сервісний центр Bosch.** Пошкоджені зарядні пристрої і пошкоджені кабель USB збільшують ризик ураження електричним струмом.
- ▶ **Не використовуйте зарядний пристрій на легкозаймистій поверхні (напр., на папері, тканині тощо) або в пожежонебезпечному середовищі.**

Нагрівання зарядного пристрою під час заряджання створює небезпеку пожежі.

- У разі пошкодження електроінструмента можуть виділятися пари. Забезпечте приплив свіжого повітря і зверніться до лікаря, якщо є скарги на стан здоров'я. Пар може викликати подразнення дихальних шляхів

Символи

Наступні символи стануть у нагоді, коли Ви будете читати та щоб зрозуміти інструкцію з експлуатації. Запам'ятайте ці символи та їх значення. Правильне розуміння символів допоможе Вам правильно та небезпечно користуватися приладом.

Символ	Значення
	Завжди вдягайте захисні окуляри та взувайте міцне взуття, коли працюєте з виробом.
	Використовуйте зарядний пристрій лише у сухих приміщеннях.
	Напрямок руху
	Напрямок реакції
	Вдягайте захисні рукавиці
	Вага
	Вмикання
	Вимкнення
	Дозволена дія
	Заборонена дія
	Відчутний шум
	Приладдя/запчастини

Технічні дані

Акумуляторний секатор		EasyPrune
Артикульний номер		3 600 NB2 1..
Ном. напруга	B	3,6
Макс. продуктивність різання	мм	20 (тверда деревина)
	мм	25 (м'яка деревина)
Макс. кількість відрізаних на одному заряді акумуляторної батареї (розмір відрізаних на одному заряді акумуляторної батареї)		450

Опис продукту і послуг



Прочитайте всі застереження і вказівки. Невиконання вказівок з техніки безпеки та інструкцій може призвести до ураження електричним струмом, пожежі та/або важких травм.

Будь ласка, дотримуйтеся малюнків, розташованих наприкінці інструкції з експлуатації.

Використання за призначенням

Інструмент призначений для різання гілок та рослин з діаметром до 25 мм (20 мм тверда деревина) у приватному секторі.

Комплект поставки

Обережно вийміть садовий інструмент з упаковки і перевірте повну наявність усіх нижчезазначених деталей:

- EasyPrune
- Кабель Micro USB
- Інструкція з експлуатації

Якщо чогось не вистачає або щось пошкоджене, будь ласка, зверніться в магазин.

Зображені компоненти

Нумерація зображених компонентів посилається на зображення виробу на сторінках з малюнками.

- (1) Змінне лезо
- (2) Опорне лезо
- (3) Гострозубці для дроту
- (4) Пружина
- (5) Гніздо Micro USB
- (6) Запобіжний фіксатор
- (7) Індикатор зарядженості акумуляторної батареї
- (8) Гвинт для закріплення леза
- (9) Штекер Micro USB
- (10) Втулка для закріплення леза

Зображене або описане приладдя не входить в стандартний обсяг поставки. Повний набір приладдя Ви знайдете в нашому асортименті приладдя.

Акумуляторний секатор		EasyPrune
Вага відповідно до ЕРТА-Procedure 01:2014	кг	0,49
Рекомендована температура навколишнього середовища при заряджанні	°C	+10... +45
Допустима температура навколишнього середовища при експлуатації ^{A)} і при зберіганні	°C	-10... +50
Акумуляторна батарея		літій-іонна
Ємність	А•год.	1,5
Енергія	Вт•год.	5,4
Кількість акумуляторних елементів		1

A) Обмежена потужність при температурі < 0 °C.

Параметри зазначені для номінальної напруги [U] 230 В. При інших значеннях напруги, а також у специфічному для країни виконанні можливі інші параметри.

Зарядний кабель			
Артикульний номер		1 607 000 CGP	
Зарядний пристрій			
Артикульний номер			
	ЄС	2 609 120 713	1 600 A00 3RK
	Велика Британія	2 609 120 718	1 600 A00 48V
	Австралія	2 609 120 717	1 600 A00 48U
	Японія	2 609 120 715	1 600 A00 48T
Ном. напруга	В	5,0	5,0
Зарядний струм	А	1,0	0,5
Тривалість заряджання (розряджена акумуляторна батарея)	год.	3,5	3,5
Вага відповідно до ЕРТА-Procedure 01:2014	кг	0,06	0,06
Ступінь захисту		□/II	□/II

Інформація щодо шуму і вібрації

Рівень шумів визначений відповідно до європейської норми **EN 62841-1**.

A-зважений рівень звукового тиску від електроінструмента, як правило, нижчий за 70 dB(A).

Сумарна вібрація a_h (векторна сума трьох напрямків) і похибка K визначені відповідно до **EN 62841-1**: $a_h = 2,5 \text{ м/с}^2$, $K = 1,5 \text{ м/с}^2$.

Зазначені в цих вказівках рівень вібрації і рівень емісії шуму вимірювалися за визначеною в стандартах процедурою; ними можна користуватися для порівняння приладів. Вони також придатні для попередньої оцінки рівня вібрації і рівня емісії шуму.

Зазначені рівень вібрації і рівень емісії шуму стосуються основних робіт, для яких застосовується електроінструмент. Однак у разі застосування електроінструмента для інших робіт, роботи з іншим

приладдям або у разі недостатнього технічного обслуговування рівень вібрації і рівень емісії шуму можуть бути іншими. В результаті рівень вібрації і рівень емісії шуму протягом всього робочого часу можуть значно зрости.

Для точної оцінки рівня вібрації і рівня емісії шуму потрібно також враховувати інтервали часу, коли електроінструмент вимкнений або, хоча й увімкнений, але фактично не працює. Це може значно зменшити сумарний рівень вібрації і рівень емісії шуму протягом робочого часу.

Визначте додаткові заходи безпеки для захисту оператора електроінструмента від вібрації, напр.: технічне обслуговування електроінструмента і робочих інструментів, нагрівання рук, організація робочих процесів.

Початок роботи

► **Використовуйте лише зарядні пристрої, зазначені в технічних даних.** Лише на ці зарядні пристрої розрахований літій-іонний акумулятор, що використовується у цьому виробі.

Зарядження акумуляторної батареї (див. мал. А)

Вказівка: Акумуляторна батарея постачається частково розрядженою. Щоб акумулятор зміг реалізувати свою повну ємність, перед першим використанням електроінструмента акумулятор треба повністю зарядити.

Літій-іонну акумуляторну батарею можна заряджати будь-коли, це не скорочує її експлуатаційний ресурс. Переривання процесу зарядження не пошкоджує акумуляторну батарею.

Літій-іонний акумулятор захищений від глибокого розрядження. Якщо акумуляторна батарея розряджена, різання з підсиленням вимикається й інструментом можна користуватися далі в ручному режимі для всіх діаметрів різання.

Акумуляторну батарею потрібно зарядити, якщо індикатор зарядженості акумуляторної батареї (7) під час різання коротко блимає червоним кольором.

Підключіть штекер USB на кабелі Micro USB до джерела живлення, а штекер Micro USB (9) устроміть у гніздо Micro USB (5) зверху на рукоятці. Процес зарядження починається, як тільки обидва штекери будуть встромлені.

Гніздо Micro USB(5) доступне, лише якщо запобіжний фіксатор (6) заблокований.

Індикатор зарядженості акумуляторної батареї (7) показує, як просувається зарядження. Під час зарядження індикатор повільно мигає зеленим кольором. Якщо індикатор зарядженості акумуляторної батареї **безперервно світиться зеленим кольором**, акумуляторна батарея повністю заряджена.

Під час зарядження рукоятка електроінструмента нагрівається. Це нормально.

Від'єднайте зарядний пристрій від мережі, коли зарядження закінчиться.

Індикатор зарядженості акумуляторної батареї

Індикатор зарядження (7) показує ступіть зарядженості акумуляторної батареї.

Світлодіод	Ємність
Безперервне світіння зеленого світлодіода	≥35 %
Мигання зеленого світлодіода	5 - 35 %
Єдине блимання, червоне	0 - 5 %

Вказівки щодо зарядження

Зарядіть електроінструмент перед використанням.

Індикатор зарядження акумуляторної батареї блимає червоним кольором, коли:

- зарядний пристрій пошкоджений;
- підключений неправильний зарядний пристрій.

Електроінструмент обладнаний одним захистом від перевантаження. Коли захист від перевантаження спрацює, електроінструмент блокується для запобігання пошкодженню. Для скидання захисту від перевантаження, під'єднайте зарядний пристрій. Перед наступним використанням повністю зарядіть електроінструмент так, щоб індикатор заряду акумуляторної батареї постійно світився зеленим кольором.

Робота

Розблокування (див. мал. В1)

Розблокуйте запобіжний фіксатор (6), посунувши його назад. Інструмент відкривається і є готовий до роботи.

Блокування

Після використання стисніть рукоятки і заблокуйте запобіжний фіксатор (6), посунувши його вперед. Завжди заблокуйте секатор, коли він не використовується.

Положення стискання (див. мал. В2-В4)

Тримайте садовий інструмент у передній частині, як вказано на малюнку. Не тримайте садовий інструмент у задній частині рукояток і не встромляйте пальці між рукоятками.

Різання з підсиленням (див. мал. В)

Садовий інструмент допомагає користувачеві під час різання. Він використовується як звичайний секатор і в ручному режимі ріже без підсилення, поки не буде перевищений певний діаметр гілки. У разі більшого діаметра гілки вбудований двигун вмикає різання з підсиленням. Утворення шуму під час різання з підсиленням є нормальним.

Різання з підсиленням працює, лише якщо рукоятки стискаються. **Без стискання рукояток садовий інструмент вимикається.**

Вказівки щодо роботи

Вказівки щодо підрізання чагарників (див. мал. С1-С10)

Не користуйтесь електроінструментом в несприятливому положенні тіла. Це може привести до тяжких поранень.

Тримайте вільну руку на безпечній відстані від робочої зони. Не торкайтеся до лез. Вони дуже гострі, Ви можете порізатись.

- C1** Під час підрізання завжди вдягайте захисні рукавиці.
- C2** Не підрізайте близько до стовбура, щоб місце підрізу змогло загоїтись.
- C3** Завжди підрізайте на висоті 8 мм понад пуп'янком.
- C4** Зріз повинен спадати в напрямку від пуп'янка, щоб міг стікати дощ.
- C5** Якщо Ви повністю зрізете весь паросток, зрізуйте його до самого розгалуження.
- C6** Не встромляйте леза секатора в землю, щоб не підрізати ним кореневі паростки.
- C7** Підрізайте кожну гілку окремо, як показано на малюнку.
- C8** Видаляйте занадто густе гілля та гілки, що переплітаються.
- C9** Видаляйте тонке та слабе гілля.
- C10** Завжди видаляйте відмерлі, пошкоджені або хворі гілки.

Пошук несправностей



У наступній таблиці міститься загальна інформація для усунення несправностей. Індикатор зарядженості акумуляторної батареї надає додаткову інформацію, яку можна використати для визначення несправностей або проблем.

Симптоми	Можлива причина	Усунення
Садовий інструмент зупиняється під час різання	Занадто мале стискання рукояток	Стискайте рукоятки під час різання Сильніше стискайте рукоятки
Леза заклинюються у товстій гілці	Малий заряд акумуляторної батареї Занадто тверда деревина Занадто великий діаметр Неправильне положення різання	Тримайте садовий інструмент лише за верхню рукоятку і вивільніть його, рухаючи лезо вперед-назад Зарядіть акумуляторну батарею, якщо потрібно
Різнання з підсиленням не вмикається, коли під час різання блимає світлодіод:		
Світлодіод блимає 3 рази червоним кольором	Деревина, що ріжеться, занадто товста/ тверда Заряд акумуляторної батареї занадто малий	Спробуйте різати гілку в тонкішому місці Зарядіть акумуляторну батарею
Світлодіод блимає 2 рази червоним кольором	Температура акумуляторної батареї занадто висока	Температура навколишнього середовища занадто висока (не виставляйте садовий інструмент під прямі сонячні промені) Зачекайте 10–15 хвилин, поки акумуляторна батарея не охолоне
	Температура акумуляторної батареї занадто низька	Температура навколишнього середовища занадто низька (не використовуйте садовий інструмент за температури нижче –20 °C) Якщо садовий інструмент не використовується, зберігайте його в приміщенні
Світлодіод блимає 1 раз червоним кольором	Заряд акумуляторної батареї занадто малий	Зарядіть акумуляторну батарею
Світлодіод світиться зеленим кольором, а потім блимає червоним кольором у швидкому темпі	Різнання з підсиленням несправне	Зверніться до сервісної майстерні
Світлодіод блимає червоним кольором у	Час між різанням занадто малий	Чекайте трохи довше між різанням, яке слідує одне за одним

Симптоми**Можлива причина****Усунення**

швидкому темпі після
успішного різання

Технічне обслуговування і сервіс

Технічне обслуговування, очищення та зберігання

► **Для якісної і безпечної роботи тримайте продукт в чистоті.**

- Завжди вдягайте захисні рукавиці, коли працюєте з електроінструментом або хочете виконати роботи з технічного обслуговування/або очистити прилад.

Якщо акумуляторна батарея більше не працює, будь ласка, зверніться в авторизований сервісний центр електроінструментів **Bosch**.

Пружина (4) між рукоятками НЕ підлягає заміні і її НЕ МОЖНА видаляти. Недотримання цього попередження може призвести до важких травм.

Заміна леза (див. мал. D1–D4)

Запасне лезо: F 016 800 475

Розблокуйте садовий інструмент за допомогою запобіжного фіксатора **(6)**.

За допомогою ключа-шестигранника, доданого до запасного леза, вийміть гвинт **(8)** разом з втулкою **(10)**, щоб послабити лезо.

Вставте нове лезо **(1)**, як показано на малюнку. Потім встроміть втулку **(10)** разом з гвинтом **(8)** і міцно затягніть гвинт за допомогою ключа-шестигранника.

Після підрізання чагарників/зберігання

Грунтовно очищайте зовнішню поверхню садового інструменту м'якою щіткою та ганчіркою. Не застосовуйте воду, розчинники і полірувальні засоби. Видаляйте весь бруд, що накопичився.

Перед зберіганням завжди змашуйте леза спреєм.

Зберігайте садовий інструмент в безпечному, сухому і недоступному для дітей місці, із заблокованим запобіжним фіксатором **(6)**. **Не залишайте садовий інструмент без нагляду, коли він не використовується.** Не ставте інші предмети на садовий інструмент.

Сервіс і консультації з питань застосування

В сервісній майстерні Ви отримаєте відповідь на Ваші запитання стосовно ремонту і технічного обслуговування Вашого продукту. Малюнки в деталях і інформацію щодо запчастин можна знайти за адресою: www.bosch-pt.com Команда співробітників Bosch з надання консультацій щодо використання продукції із задоволенням відповідь на Ваші запитання стосовно нашої продукції та приладдя до неї.

При всіх додаткових запитаннях та замовленні запчастин, будь ласка, зазначайте 10-значний номер для замовлення, що стоїть на паспортній табличці продукту.

Гарантійне обслуговування і ремонт електроінструменту здійснюються відповідно до вимог і норм виготовлювача на території всіх країн лише у фірмових або авторизованих сервісних центрах фірми «Роберт Бош». **ПОПЕРЕДЖЕННЯ!** Використання контрафактної продукції небезпечно в експлуатації і може мати негативні наслідки для здоров'я. Виготовлення і розповсюдження контрафактної продукції переслідується за Законом в адміністративному і кримінальному порядку.

Україна

Бош Сервісний Центр електроінструментів
вул. Країна 1
02660 Київ 60

Тел.: +380 44 490 2407

Факс: +380 44 512 0591

E-Mail: pt-service@ua.bosch.com

www.bosch-professional.com/ua/uk

Адреса Регіональних гарантійних сервісних майстерень зазначена в Національному гарантійному талоні.

Адреси інших сервісних центрів наведено нижче:

www.bosch-pt.com/serviceaddresses

Транспортування

На додані літєво-юніні акумуляторні батареї розповсюджуються вимоги щодо транспортування небезпечних вантажів. Акумуляторні батареї можуть перевозитися користувачем автомобільним транспортом без потреби виконання додаткових норм.

При пересилці третіми особами (напр.: повітряним транспортом або транспортним експедитором) потрібно дотримуватися особливих вимог щодо упаковки та маркування. У цьому випадку у підготовці посилки повинен брати участь експерт з небезпечних вантажів.

Утилізація



Вироби, акумуляторні батареї, приладдя і упаковку треба здавати на екологічно чисту повторну переробку.



Не викидайте вироби та акумуляторні батареї/батареї в побутове сміття!

Лише для країн ЄС:

Відповідно до європейської директиви 2012/19/ЄС відпрацьовані вироби та відповідно до європейської директиви 2006/66/ЄС пошкоджені або відпрацьовані акумуляторні батареї/батареї повинні збиратись окремо й утилізуватись в екологічно чистий спосіб.

При неправильній утилізації відпрацьовані електричні та електронні прилади можуть мати шкідливий вплив на навколишнє середовище та здоров'я людини через можливу наявність небезпечних речовин.

Акумулятори/батарейки:**Літієво-іонні:**

Будь ласка, зважайте на вказівки в розділі Транспортування (див. „Транспортування“, Сторінка 143).

► **Інтегровані акумуляторні батареї дозволяється виймати лише фахівцям.** У разі відкриття обшивки корпусу можливе руйнування виробу.

Щоб вийняти акумуляторну батарею з виробу, тримайте виріб увімкненим, поки акумуляторна батарея повністю не розрядиться. Викрутіть гвинти на корпусі і зніміть оболонку корпусу, щоб вийняти акумуляторну батарею. Щоб запобігти короткому замиканню, роз'єднайте одне за одним з'єднання акумуляторної батареї і заізолюйте після цього полюси. Навіть при повному розрядженні в акумуляторній батареї ще міститься залишкова ємність, яка може вивільнитися при короткому замиканні.

Қазақ

Еуразия экономикалық одағына (Кеден одағына) мүше мемлекеттер аумағында қолданылады

Өндірушінің өнім үшін қарастырған пайдалану құжаттарының құрамында пайдалану жөніндегі осы нұсқаулық, сонымен бірге қосымшалар да болуы мүмкін. Сәйкестікті растау жайлы ақпарат қосымшада бар.

Өнімді өндірген мемлекет туралы ақпарат өнімнің корпусында және қосымшада көрсетілген.

Өндірілген мерзімі Нұсқаулық мұқабасының соңғы бетінде көрсетілген.

Зарядтау құрылғысының өндірілген мерзімі бұйым корпусында көрсетілген.

Импортерге қатысты байланыс ақпарат өнім қаптамасында көрсетілген.

Өнімді пайдалану мерзімі

Өнімнің қызмет ету мерзімі 7 жыл. Өндірілген мерзімнен бастап (өндіру күні зауыт тақтайшасында жазылған) істетпей 5 жыл сақтағаннан соң, өнімді тексеру (сервистік тексеру) пайдалану ұсынылмайды.

Көрсетілген қызмет ету мерзімі тұтынушы аталмыш нұсқаулықтың талаптарын орындаған жағдайда ғана жарамды болады.

Істен шығу себептерінің тізімі

- көп ұшқын шықса, пайдаланбаңыз
- қатты діріл кезінде пайдаланбаңыз
- тоқ сымы бұзылған немесе оқшаулаусыз болса, пайдаланбаңыз
- өнім корпусынан тікелей түтін шықса, пайдаланбаңыз

Пайдаланушының мүмкін қателіктері

- тұтқасы мен корпусы бұзылған болса, өнімді пайдаланбаңыз
- жауын – шашын кезінде сыртта пайдаланбаңыз
- корпус ішіне су кірсе құрылғыны қосушы болмаңыз

Шекті күй белгілері

- тоқ сымның тозуы немесе зақымдануы
- өнім корпусының зақымдалуы

Қызмет көрсету түрі мен жиілігі

- Әр пайдаланудан соң өнімді тазалау ұсынылады.

Сақтау

- құрғақ жерде сақтау керек
- жоғары температура көзінен және күн сәулелерінің әсерінен алыс сақтау керек
- сақтау кезінде температураның кенет ауытқуынан қорғау керек
- орамасыз сақтау мүмкін емес
- сақтау шарттары туралы қосымша ақпарат алу үшін MEMCT 15150-69 (шарт 1) құжатын қараңыз
- +5-ден +40 °C-қа дейін температурасында қоймада өндірушінің қаптамасында сақтаңыз. Салыстырмалы ылғалдылық 80 % -дан аспауы тиіс.

Тасымалдау

- тасымалдау кезінде өнімді құлатуға және кез келген механикалық ықпал етуге қатаң тыйым салынады
- босату/жүктеу кезінде пакетті қысатын машиналарды пайдалануға рұқсат берілмейді
- тасымалдау шарттары талаптарын MEMCT 15150-69 (5 шарт) құжатын оқыңыз
- Қоршаған орта температурасы –50 °C-тан +50 °C-қа дейін тасымалдау рұқсат етілген. Салыстырмалы ылғалдылық 100 % -дан аспауы тиіс.

Қауіпсіздік нұсқаулары

Белгілердің мағынасы

Қолдану нұсқаулығын оқыңыз.



Қауіптер бойынша жалпы нұсқаулар.



Қолдарыңызды пышақтан ұзақта ұстаңыз.



Электр бұйымды жауын жауып тұрғанда қолданбаңыз немесе оны жауын астында қалдырмаңыз.

Электр құралдары үшін жалпы қауіпсіздік нұсқаулары

⚠ ЕСКЕРТУ

Осы электр құралының жинағындағы ескертулерді,

нұсқауларды, суреттерді және сипаттамаларды оқыңыз. Барлық техникалық қауіпсіздік нұсқаулықтарын орындамау тоқтың соғуына, өрт және/немесе ауыр жарақаттануларға алып келуі мүмкін.

Болашақ жұмыстар үшін қауіпсіздік нұсқаулықтары мен ескертпелерді сақтап қойыңыз.

Қауіпсіздік нұсқаулықтарында пайдаланылған Электр құрал атауының желіден қуат алатын электр құралдарына (желілік кабелі менен) және аккумуляторден қуат алатын электр құралдарына (желілік кабелі жоқ) қатысы бар.

Жұмыс орнының қауіпсіздігі

- ▶ **Жұмыс орнын таза және жарық ұстаңыз.** Ластаған және қараңғы жайларда сәтсіз оқиғалар болуы мүмкін.
- ▶ **Электр құрылғысын жарылатын атмосферада пайдаланбаңыз, мысалы, жанатын сұйықтық, газ немесе шаң бар болғанда.** Электр құрал ұшқындарды жасайды, ал олар шаң немесе буларды жандыруы мүмкін.
- ▶ **Балалар мен бақылаушыларды электр құралынан алыс ұстаңыз.** Алданулар бақылау жоғалуына алып келуі мүмкін.
- ▶ **Жабдық тұрмыстық жағдайларда, коммерциялық аймақтарда және қоғамдық жерлерде, зиянды және қауіпті өндірістік факторлар жоқ кіші электр тұтынуы бар өндірістік аймақтарында жұмыс істеу үшін арналған.**

Электр қауіпсіздігі

- ▶ **Электр айырлары розеткаға сай боулы тиіс.** Айырды ешқашан ешқандай тәрізде өзгертеңіз. Жерге қосылған электр құралдарымен адаптер айырларын пайдаланбаңыз. Өзгертілмеген айырлар мен сәйкес розеткалар электр тұйықталуының қауіпін төмендетеді.
- ▶ **Құбырлар, радиаторлар, плиталар мен суытқыштар сияқты жерге қосылған беттерге тимеңіз.** Денеңіз жерге қосылған болса жоғары тоқ соғу қауіпі пайда болады.
- ▶ **Электр құралдарды жаңбырда немесе ылғалды қоршауда пайдаланбаңыз.** Электр құралына кірген су тоқ соғу қауіпін жоғарылатады.
- ▶ **Кабельді тиісті болмаған ретте пайдаланбаңыз.** Кабельді электр құралын тасу, көтеру немесе тоқтан шығару үшін пайдаланбаңыз. Кабельді ыстықтық, май, өткір қырлар және жылжымалы бөлшектерден алыс ұстамаңыз. Зақымдалған немесе бытысып кеткен кабель тоқ соғу қауіпін жоғарылатады.
- ▶ **Электр құралын сыртта пайдаланғанда сыртқы жайлар үшін сай кабельді пайдаланыңыз.** Сыртта пайдалануға жарамды кабельді пайдалану тоқ соғу қауіпін төмендейді.

- ▶ **Егер электр құралын ылғалды жерде пайдалану керек болса, онда қорғайтын өшіру құрылғысы (RCD) арқылы қорғалған тоқ желісін пайдаланыңыз.** RCD пайдалану тоқ соғу қауіпін төмендетеді.

Жеке қауіпсіздік

- ▶ **Электр құралды пайдалануда абай болыңыз, жұмысыңызды бақылаңыз және парасатты пайдаланыңыз.** Электр құралды шаршаған кезде немесе есірткі, алкоголь немесе дәрі әсер еткен кезде пайдаланбаңыз. Электр құралын пайдалану кезінде аңсыздық ауыр жеке жарақаттануға алып келуі мүмкін.
- ▶ **Жеке қорғайтын жабдықтарды пайдаланыңыз.** Әрдайым көз қорғанысын тағыңыз. Шаң маскасы, сырғанбайтын қауіпсіздік аяқ киімдері, шлем немесе есту қорғаныштары сияқты қорғағыш жабдықтары тиісті жағдайларда қолданып жеке жарақаттануларды кемейтеді.
- ▶ **Кездейсоқ іске қосылудың алдын алу.** Тоқ көзіне және/немесе батареялар жинағына қосудан алдын, құралды көтеру немесе тасудан алдын өшіргіш өшік күйде болуына көз жеткізіңіз. Электр құралын саусақты өшіргішке қойып тасу немесе қосқышы қосулы электр құралын тоққа қосу сәтсіз оқиғаға алып келуі мүмкін.
- ▶ **Электр құралын қосудан алдын келген реттеу сынасын немесе кілтті алып қойыңыз.** Электр құралының айналатын бөлігінде қалған кілт немесе сына жеке жарақаттануға алып келуі мүмкін.
- ▶ **Көп күш істептеңіз.** Әрдайым тиісті таяныш пен тең салмақтылықты сақтаңыз. Бұл күтілмеген жағдайларда электр құралдың бақылануын сақтайды.
- ▶ **Тиісті киім киіңіз. Бос киім мен әшекейлерді киймеңіз.** Шашыңыз бен киімдерді жылжымалы бөлшектерден алыс ұстаңыз. Бос киімдер, әшекейлер немесе ұзын шаш жылжымалы бөлшектер арқылы тартылуы мүмкін.
- ▶ **Егер шаң шығарып жинау жабдықтарына қосу құрылғылары берліген болса, онда олар қосулы болуына және тиісті ретте қолдануына көз жеткізіңіз.** Шаң жинауды пайдалану шаңға байланысты зияндарды кемейтеді.
- ▶ **Аспаптарды жиі пайдаланып жақсы білгеннен соң масайрап кетпей қауіпсіздік принциптерін елемей отырмаңыз.** Абайсыз әрекет секунд ішінде ауыр жарақаттануға алып келуі мүмкін.
- ▶ **НАЗАР АУДАРЫҢЫЗ!** Энергиямен жабдықтаудың толықтай не жекелей тоқтатылуы немесе энергиямен жабдықтауды басқару тізбегінің ақаулануы салдарынан электр құралының жұмысында кідіріс пайда болған жағдайда, бұғатталмағандығына көз жеткізіп (болған жағдайда) барып, ажыратқышы Выкл. (Өшіру) қалпына келтіріңіз. Желілік ашаны розеткадан шығарыңыз немесе алып – салмалы

аккумуляторды ажыратыңыз. Осы әрекет арқылы бақыланбайтын қайта іске қосылуудың алдын аласыз.

- ▶ Аталмыш пайдалану жөніндегі нұсқаулыққа сәйкес білікті қызметкерлер құрамына электр құралын реттеу, монтаждау, қолданысқа енгізу және оған қызмет көрсету әрекеттерімен таныс тұлғалар жатады.
- ▶ Электр құралымен жұмыс істеуге 18 жасқа толған, техникалық сипаттаманы, пайдалану жөніндегі нұсқаулықты және қауіпсіздік ережелерін оқып шыққан тұлғаларға рұқсат етіледі.
- ▶ Дене, сезім немесе ақыл-ой қабілеттері шектеулі немесе тәжірибесі мен білімі жеткіліксіз адамдар олардың қауіпсіздігі үшін жауапты тұлғаның бақылауында болмаса немесе электр құралын пайдалану бойынша нұсқау алмаған болса, бұйымды пайдаланбауы тиіс.

Электр құралдарын пайдалану және күту

- ▶ **Құралды аса көп жүктемеңіз. Жұмысыңыз үшін жарамды электр құралын пайдаланыңыз.** Жарамды электр құралымен керекті жұмыс аймағында дұрыс әрі сенімді жұмыс істейсіз.
- ▶ **Ажыратқышы дұрыс емес электр құралын пайдаланбаңыз.** Қосуға немесе өшіруге болмайтын электр құралы қауіпті болып, оны жөндеу қажет болады.
- ▶ **Жабдықтарды реттеу, бөлшектерін алмастыру немесе электр құралдарын қоймаға қою алдында, ашаны қуат көзінен ажыратыңыз және/немесе аккумуляторы алмалы-салмалы болса, оны электр құралынан алып тастаңыз.** Бұл сақтық әрекеті электр құралдың байқаусыз қосылуына жол бермейді.
- ▶ **Пайдаланылмайтын электр құралдарды балалар қолы жетпейтін жайға қойыңыз. Осыларды білмейтін немесе осы ескертпелерді оқымаған адамдарға бұл құралды пайдалануға жол бермеңіз.** Тәжірибесіз адамдар қолында электр құралдары қауіпті болады.
- ▶ **Электр құралдарын мен керек-жарақтарын ұқыпты күтіңіз. Қозғалмалы бөлшектердің кедергісіз істеуіне және кептеліп қалмауына, бөлшектердің ақаусыз немесе зақымдалмаған болуына, электр құралының зақымдалмағанына көз жеткізіңіз. Зақымдалған бөлшектері бар құралды пайдаланудан алдын жөндеңіз.** Электр құралдарының дұрыс күтілмеуі жазатайым оқиғаларға себеп болып жатады.
- ▶ **Кескіш аспаптарды өткір және таза күйде сақтаңыз.** Дұрыс күтілген және кескіш жиектері өткір кескіш аспаптар аз кептеліп, кесілетін бетке оңай бағытталады.
- ▶ **Электр құралын, жабдықтарды, алмалы-салмалы аспаптарды және т.б. осы нұсқауларға сай пайдаланыңыз. Сонымен жұмыс шарттарымен орындайтын әрекеттерге назар аударыңыз.** Электр құралдарын арналмаған жұмыстарда пайдалану қауіпті.

- ▶ **Қолтұтқалар мен қармау беттерін құрғақ, таза және май мен ластан таза ұстаңыз.** Сырғанақ қолтұтқалар мен қармау беттері күтілмеген жағдайларда сенімді қолдану мен бақылауға жол бермейді.

Батарея құралын пайдалану және күту

- ▶ **Тек өндіруші сипаттаған зарядтағышпен қайта зарядтаңыз.** Батарея жинағының бір түріне сай зарядтағыш басқа батарея жинағымен қолдануда өрт қауіпіне адып келуі мүмкін.
- ▶ **Электр құралдарын тек арнайы тағайындалған батарея жинақтарымен пайдаланыңыз.** Кез келген басқа батарея жинақтарын пайдалану жарақаттану мен өрт қауіпіне алып келеді.
- ▶ **Егер батарея жинағы қолдануда болмаса, оны түйреуіш, тиын, кілт, шеге, бұранда немесе басқа кіші метал заттардан ұстаңыз, олар бір терминалдан басқасына байланыс жасауы мүмкін.** Батарея терминалдарын қосу күйік немесе өртке алып келуі мүмкін.
- ▶ **Дұрыс емес пайдалануда батареядан сұйықтық ағуы мүмкін, оған тиімеңіз. Егер тиіп қалсаңыз, сумен шайып тастаңыз. Егер сұйықтық көзге тисе дәрігерге хабарласыңыз.** Батареядан шаққан сұйықтық қозу немесе күйіктерге алып келуі мүмкін.
- ▶ **Зақымдалған немесе өзгертілген батарея жинақтарын пайдаланбаңыз.** Зақымдалған немесе өзгертілген батареялар өртке, жарылуға немесе жарақаттуға алып келуі мүмкін кездейсоқ әрекеттерге алып келуі мүмкін.
- ▶ **Батарея жинағын немесе құралын өртке немесе қатты температураға салдырмаңыз.** 130 °C жоғары температураларда жарылыс болуы мүмкін.
- ▶ **Барлық зарядтау нұсқауларын орындап батарея жинағын нұсқауларда белгіленген температура ауқымынан тыс жағдайда зарядтамаңыз.** Дұрыс емес зарядтау немесе белгіленген ауқымнан тыс температурада зарядтау батареяны зақымдап өрт қауіпін жоғарылатуы мүмкін.

Аккумулятормен жұмыс істейтін бақ қайшылары үшін қауіпсіздік нұсқаулары

- ▶ Бұл құрал физикалық, сенсорлық немесе психикалық қабілеттері шектелген, немесе бұл құралды қолдану үшін керекті тәжірибесі және/немесе білімі болмаған адамдар арқылы (осылардың арасында балалар да) тек өздерінің бақылау астында болып, немесе осы құралды қауіпсіз түрде қолдану бойынша

нұсқаулармен танысып, мүмкін бола алатын тәуекелдермен танысқаннан кейін ғана қолданыла алады.

Электр құралымен балалардың ойнамауын қамтамасыз ету үшін балаларға қарап жүруіңіз керек.

- ▶ Балаларға осы құралмен жұмыс істеу үшін рұқсат бермеңіз; құралды бақылаусыз қалдырмаңыз және қолданбайтын құралдарды балалардың қолы жете алмайтын, қауіпсіз жерде сақтаңыз.
- ▶ Құралды жауын астында қолданбаңыз және аккумуляторды жауын астанда қуаттандырмаңыз.
- ▶ Құралды жауын-шашын астында немесе ылғалды ортада сақтамаңыз.
- ▶ Жақында тұрған адамдарды жұмыс өрісіне қауіпсіз аралықта ұстаңыз.
- ▶ **Құрал жүздерінің арасына ешбір бөтен заттарының түсіп қалмауына назар аударып жүріңіз.** Құрал жүздерінің арасына түсіп қалған осындай заттарды алып тастаңыз.
- ▶ Көзбен көрінбейтін электр кабельдерін электр құралмен кесіп кетпеуіңізге назар аударып жүріңіз.
- ▶ **Өзіңіздің бос қолыңызды жұмыс өрісіне қарай қауіпсіз аралықта ұстаңыз. Құрал жүздерін түртпеңіз.** Олар өте өткір болып, дене бөлшектеріне тиіп, кесіп, жарақаттарға апара алады.
- ▶ Құралмен жұмыс істеу барысында өте ұқыпты болып, кесілетін бұтақтарды ұстап немесе жылжыту үшін қолданатын Өзіңіздің бос қолыңыздың бармақтарыңызды құралдың кесу пышақтары тиіп қалмайтын аралықта ұстап әрекет етуіңізге назар аударыңыз.
- ▶ **Құралды, оған күш салмай отыра қолданыңыз.** Себебі Өзіңіз жер үстінде тайып кетіп, жарақаттанып немесе байқаусыздықтан басқа заттарды кесіп кетуіңіз мүмкін.
- ▶ Құралдың әр қолданылуы алдынан алдымен оның жүздерін мұқият түрде тексеріп алыңыз.
- ▶ Құрал жүздері арқылы пайда бола алатын жарақаттарға жол бермеу үшін, құрал жүздерін өте абайлап қолданыңыз және күтіңіз.
- ▶ Әр қолданудан кейін және құралды тексеру немесе күту жұмыстарын өткізу алдынан алдымен сақтандырғыш тоқтатқышын бекітіңіз.
- ▶ Құралмен жұмыс істегеніңізде немесе күту/тазалау жұмыстарын өткізгіңіз келгенде әрқашан қорғау қолғапшаларын киіп жүріңіз.
- ▶ Құралды тек қана ол үшін мақсатталған жұмыстары үшін қолданыңыз (қараңыз „Мақсатты қолданылуы“, Бет 148).



Электр құралын жылудан, мысалы, үздіксіз күн жарығынан, оттан, судан және ылғалдан қорғаңыз. Жарылу қаупі



бар.

Қуаттандыру құралдары үшін қауіпсіздік нұсқаулықтары

- ▶ Балаларға, денелік, сенсорлық немесе ақыл-ой қабілеттері шектелген адамдарға немесе осындай құралдармен жұмыс тәжірибесі жеткіліксіз болған және/немесе білімі жеткіліксіз болған және/немесе осы қолдану нұсқаулықпен таныс болмаған адамдарға ешқашан осы бақ электр бұйымымен жұмыс істеуге рұқсат етпеңіз. Құрал қолданатын елдегі ұлттық заңдар мен ережелері арқылы қолданушы жасының шектелуі мүмкін.
- ▶ Балаларға қарап, оларды бақылап жүріңіз. Осының арқасында балалардың қуаттандыру құралымен ойнамауы қамтамасыз етілетін болады.
- ▶ **Қуаттандыру құралын жаңбыр немесе сыз түсе алмайтын жерлерде сақтаңыз.** Қуаттандыру құралының ішіне су кіруі электр тоғы соғу қауібін арттырады.
- ▶ **Зарядтау құралын таза ұстаңыз.** Құралдың ластануы тоқ соғуы қауіпін туындатады.
- ▶ **Қуаттандыру құралын және USB кабелін әр қолдану алдынан тексеріп жүріңіз. Қуаттандыру құралында зақымданған жерлер бар болса, оны қолданбаңыз. Қуаттандыру құралын ешқашан өзіңіз ашпаңыз. Жөндеу жұмыстарының барлығы Bosch компаниясының техникалық қызмет көрсету орталығы арқылы өткізілуі тиіс.** Зақымданған қуаттандыру құралдар мен USB кабельдері электр ток соққысының қауібін арттырады.
- ▶ **Қуаттандыру құралын қосулы күйде тез тұтанғыш үстілердің (мысалы, қағаз, мата және т. б.) үстіне қойып немесе тұтанғыш ортада пайдаланбаңыз.** Қуаттандыру кезінде қуаттандыру құралының қызуы себебінен өрт қауібі пайда болады.
- ▶ **Құрал зақымданып қалған жағдайда құралдан бұлар шығып кете алады. Бұл жағдайда бөлме ішіне таза ауа кіргізіп, шағымдар болса, медициналық көмек үшін дәрігерге жүгініңіз.** Бұлар тыныс алу жолдарын тітіркендіруі мүмкін

Белгілер

Төмендегі белгілер қолдану нұсқаулығын оқу және түсіну үшін маңызды. Белгілер мен олардың мағынасын есте сақтаңыз. Белгілерді дұрыс түсіну құралды дұрыс әрі одан да сенімдірек түрде пайдалануға көмек болады.

Белгі	Мағына
	Бақ электр бұйымымен жұмыс істеген уақытта әрқашан қорғау көзәйнегін және тұрақты және бекем аяқ киімін киіп жүріңіз.
	Электр қуаттандырғышын тек қана ғимараттар ішінде, құрғақ ортада қолданыңыз.
	Қозғалыс бағыты

Белгі	Мағына
	Реакция бағыты
	Қорғау қолғабын киіп жүріңіз
	Салмағы
	Іске қосу
	Өшіру
	Рұқсат етілген қолдану әрекеттер
	Рұқсат етілмеген қолдану әрекеттер
CLICK	Естілетін шуылдар
	Құрамдас бөлшектер/қосалқы бөлшектер

Өнім және қуат сипаттамасы



Қауіпсіздік бойынша нұсқаулары мен сақтандырулардың барлығын оқыңыз.

Қауіпсіздік бойынша нұсқаулықтары мен сақтандыруларын ұстанбау не орындамау электр соққысына, өрт шығуына және/немесе ауыр жарақаттануға апара алуы мүмкін.

Қолдану нұсқаулығының артқы бөлшегінде берілген суреттерге назар аударыңыз.

Мақсатты қолданылуы

Құрал жеке тұрмыстық шаруашылықтарда, диаметрі 25 мм (20 мм қатты ағаш) болған бұтақтары мен өсімдіктерді кесу үшін арналған.

Сату және жеткізу көлемі

Бақ электрбұйымын баяу ғана орамадан шығарып, келесі бөлшектірінің толық болғанын тексеріңіз:

- EasyPrune
- Микро USB кабелі
- Қолдану нұсқаулығы

Бөлшектері жеткілікті болмағанда немесе бұзылған қалыпта болғанда осы бұйымды сатқан сатушымен хабарласыңыз.

Бейнеленген құрамды бөлшектер

Бейнеленген құрамды бөлшектерінің нөмірленуі құралдың графикалық беттерде бейнеленуі негізінде беріледі.

- (1) Ауыстырмалы жүз
- (2) Қарсы кесу жиегі
- (3) Тістеуік
- (4) Кілтек
- (5) Микро USB ұясы
- (6) Сақтандырғыш тоқтатқышы
- (7) Аккумулятордың қуаттандырылу күйін көрсеткіш
- (8) Жүздерді бекіту үшін арналған бұранда
- (9) Микро USB айыры
- (10) Жүздерді бекіту үшін арналған төлке

Бейнеленген немесе сипатталған жабдықтар стандартты жеткізу көлеміне жатпайды. Құралдың құрамдас бөлшектерінің толық тізімін компаниямыздың құрамдас бөлшектері бойынша ұсыным тізімінде таба аласыз.

Техникалық мәліметтер

Аккумулятормен жұмыс істейтін бақ қайшысы	EasyPrune	
Өнім нөмірі		3 600 HB2 1..
Атаулы кернеуі	V	3,6
Максималдық кесу қуаты	мм	20 (қатты ағаш)
	мм	25 (жұмсақ ағаш)
Аккумулятордың бір рет қуаттандырылуындағы максималдық кесу саны (бір рет қуаттандырылуындағы кесу мөлшері)		450
“ЕРТА-Procedure 01:2014” құжатына сай салмағы	кг	0,49
Қуаттандыру кезіндегі ұйғарынды қоршаған орта температурасы	°C	+10... +45

Аккумулятормен жұмыс істейтін бақ қайшысы		EasyPrune	
Жұмыс кезіндегі ^{A)} және сақтау кезіндегі рұқсат етілген қоршаған орта температурасы	°C	-10... +50	
Аккумулятор		Литий иондық	
Қуаты	Ah	1,5	
Энергия	Ватт/сағ	5,4	
Аккумулятор ұяшықтарының саны		1	

A) <0 °C температураларында қуаты шектелген

Мәліметтер [U] 230 В кесімді кернеуге арналған. Басқа кернеу және елде қабылданған заңдар бұл мәліметтерді өзгертуі мүмкін.

Қуаттандыру кабелі	
Өнім нөмірі	1 607 000 CGP

Қуаттандыру құралы			
Өнім нөмірі			
	EU	2 609 120 713	1 600 A00 3RK
	UK	2 609 120 718	1 600 A00 48V
	ӨШІРУЛІ	2 609 120 717	1 600 A00 48U
	JP	2 609 120 715	1 600 A00 48T
Атаулы кернеуі	V	5,0	5,0
Қуаттандыру тоғы	A	1,0	0,5
Қуаттандыру уақыты (аккумулятор қуатсызданып қалғанда)	сағ	3,5	3,5
“ЕРТА-Procedure 01:2014” құжатына сай салмағы	кг	0,06	0,06
Сақтық сыныбы		□ / II	□ / II

Шуыл және дірілдеу бойынша мәліметтер

Шуылдардың өлшеу мәндері **EN 62841-1** стандарты бойынша белгіленген.

“А” қылып белгіленген электр құралының дыбыс күші әдетте 70 дБ(А)-ден төмен болады.

Теңселудің a_v жиынтық мәні (үш бағыттың векторлық қосындысы) мен K терістігі **EN 62841-1** келесідей белгіленеді: $a_v = 2,5 \text{ м/сек}^2$, $K = 1,5 \text{ м/сек}^2$.

Осы нұсқауларда келтірілген діріл деңгейі және шуыл эмиссиясының көрсеткіші заңды өлшеу әдісі бойынша өлшенген және оларды электр құралдарын бір-бірімен салыстыру үшін пайдалануға болады. Олармен алдыңғы тербелу және шу шығаруды бағалауға болады.

Берілген тербелу деңгейі мен шуыл шығару мәні электр құралының негізгі жұмыстары үшін берілген. Егер электр құрал басқа жұмыстар үшін басқа алмалы-салмалы аспаптар менен немесе жетімсіз күтумен пайдаланылса дірілдеу деңгейі мен шуыл шығару мәндері өзгереді. Бұл бүкіл жұмыс уақыты үшін тербелу және шуыл шығаруды қатты көтеруі мүмкін.

Дірілдеу деңгейі мен шуыл шығару мәнін нақты есептеу үшін құрал өшірілген және қосылған болып пайдаланылмаған уақыттарды да ескеру қажет. Бұл дірілдеу деңгейі және жұмыс уақытындағы шуыл шығару мәнін төмендетеді.

Пайдаланушыны дірілдеу әсерінен сақтау үшін қосымша қауіпсіздік шараларын қолдану қажет, мысалы: электр құралды және алмалы-салмалы аспаптарды күту, қолдарды ыстық ұстау, жұмыс әдістерін ұйымдыстыру.

Іске қосу

- **Тек техникалық мәліметтерінде көрсетілген қуаттандыру құралдарын ғана пайдаланыңыз.** Тек қана осы қуаттандыру құралдары өзіңіздің электр бұйымыңыздың ішіндегі литий-иондық аккумуляторына сәйкес қылып шығарылған.

Аккумуляторды қуаттандыру (А суретін қараңыз)

Нұсқау: Құрал сатылып не жеткізіліп берілген кезде оның аккумуляторы жартылай қуаттандырылған қалыпта

болады. Аккумулятордың толық күшімен жұмыс істеуін қамтамасыз ете алу үшін, оны электр құралды алғашқы рет іске қосып қолдану алдынан, алдымен толығымен қуаттандырып алыңыз.

Литий-иондық аккумуляторды әрқашан қуаттандырып отыруға болады, бұл оның пайдалану мерзімін ешбір түрде қысқартпайды. Қуаттандыру барысын үзу аккумулятордың зақымдануына апармайды.

Литий-иондық аккумуляторы терең қуатсыздануға қарсы қорғалған. Аккумулятор қуатсызданып қалған уақытта сүйемелдеуші күшімен кесу функциясы өшіріліп, құрал қолмен басқару функциясымен кесу диаметрлерінің барлығы үшін әріғарай қолданыла алынады.

Кесу барысында аккумулятордың қуат күйін көрсететін көрсеткіші (7) қысқа уақыт бойы қызыл түспен жыпықтап тұрған жағдайларда аккумуляторды қуаттандыруыңыз лазым.

Микро USB кабелінің USB айырын электр қуат көзіне жалғап, микро USB айырын (9) микро USB ұясына (5) тұтқа үстінен енгізіп орнатыңыз. Айыр енгізілген сәттен бастап қуаттандыру барысы басталады.

Микро USB ұясы (5) тек сақтандыру тоқтатқышы (6) бекітіліп қойылғанда ғана жалғастыруға ашық болады.

Аккумулятордың қуаттандырылу күйінің көрсеткіші (7) қуаттандыру барысының дәрежесін көрсетіп тұрады.

Қуаттандыру барысында көрсеткіш индикаторы жасыл түспен жыпықтап тұрады. Аккумулятордың қуаттандыру күйінің көрсеткіші **тұрақты түрде жасыл түспен** жануы аккумулятордың толығымен қуаттандырылып қойылғанын білдіреді.

Қуаттандыру барысында құралдың тұтқасы біраз қызады. Бұл дағдылы қалып.

Қуаттандыру барысы аяқталғаннан кейін қуаттандыру құралын электр ток желісінен ажыратыңыз.

Аккумулятор заряды деңгейінің индикаторы

Аккумулятордың қуаттандыру күйін көрсеткіш индикаторы (7) аккумулятордың қуаттандырылу күйін көрсетіп тұрады.

Жарықдиодтық шамы	Қуаты
Үздіксіз жарық жасыл түсті	≥35 %
Жыпықтайтын жарық – жасыл түсті	5 – 35 %
Бір рет жыпықтауы, қызыл түспен	0 – 5 %

Қуаттандыру бойынша нұсқаулар

Құралды пайдалану алдынан оны қуаттандырып алыңыз.

Аккумулятордың қуаттандыру күйінің көрсеткіші келесі жағдайларда қызыл түспен жыпықтап тұрады:

– қуаттандыру құралы зақымданып бұзылған қалыпта
– лайықты емес қуаттандыру құралы жалғастырылып қойылған

Электр құралы артық кернеуден қорғау жүйесімен жабдықталған. Артық кернеуден қорғау жүйесі іске қосылып қалған жағдайларда құрал, зақымдануларды болдыртпау үшін, бұғатталып қойылады. Артық кернеуден қорғау жүйесін кері мәндеріне қайтару үшін,

құралға қуаттандыру құралын жалғастырыңыз. Құралды қайта қолдану алдынан осы құралды, оның аккумуляторының қуаттандыру күйін көрсеткіш индикаторы тұрақты түрде жасыл түспен жана бастағанша дейін, толығымен қуаттандырып алыңыз.

Пайдалану

Бұғаттан босату (B1 суретін қараңыз)

Сақтандырылған тоқтатқышын (6) артқа қарай итеру арқылы белсіздендіріңіз. Аспап ашылып, енді қолдану үшін дайын болып тұрады.

Бұғаттау

Құралды қолданғаннан кейін тұтқаларын бірге қыса тұрып, (6) алға қарай итеру арқылы бұғаттаңыз. Бақ қайшысын, оны қолданбаған уақытта әрқашан бұғаттап қойыңыз.

Құралды ұстау (B2–B4 суреттерін қараңыз)

Бақ құралын әрқашан алғы өрісінен, суретте көрсетілгендей, ұстаңыз. Бақ құралын ешқашан тұтқалардың артқы өрісінен немесе бармақты (бармақтарды) тұтқалар арасына қойып ұстамаңыз.

Сүйемелдеуші күші функциясымен кесу (B суретін қараңыз)

Бақ құралы кесу барысында пайдаланушыға көмек етіп тұрады. Құрал әдеттегі бақ қайшысы сияқты қолданылып, қолмен басқару модусында, белгіленген бұтақ диаметрінің мөлшерінен аспағанда, сүйемелдеуші күшсіз де бұтақтарды кесе алады. Диаметрлері үлкендеу болған бұтақтарды кескен уақытта құрал ішінде құрастырылған қозғалтқыш өз-өзімен сүйемелдеуші күшіне ауыстырылып қойылады. Сүйемелдеуші күші функциясымен кесу барысындағы шу деңгейлері қалыпты мәндерде болып тұрады.

Сүйемелдеуші күші функциясы тұтқаларға күш салынып тұрған уақытта ғана қосылып тұрады. **Тұтқаларға күш салынбағанда бақ құралы өз-өзімен жұмысын тоқтатады.**

Пайдалану бойынша нұсқаулар

Ірі бұталарды кесу бойынша нұсқаулар (C1–C10 суреттерін қараңыз)

Құралды, денеңіз лайықсыз тұру қалпында болғанда қолданбаңыз. Бұл жарақаттануларға апара алады.

Өзіңіздің бос қолыңызды жұмыс өрісіне қарай қауіпсіз аралықта ұстаңыз. Құрал жүздерін түртпеңіз. Олар өте өткір болып, дене бөлшектеріне тиіп, кесіп, жарақаттануға апара алады.

C1 Кесу барысында әрқашан қорғау қолғапшаларын киіп жүріңіз.

- C2** Ағаштардағы кесу жерінің бітіп кетуін қамтамасыз ету үшін ағаштарды діңгектеріне тым жақын қылып кеспеніз.
- C3** Кесу жұмыстарын әрқашан бүршіктерге 8 мм қалдырып өткізіңіз.
- C4** Жауынның ағып түсуін қамтамасыз ете алу үшін, кесім бүршектерден алыста түсуі лазым.
- C5** Сүйіркітерді толығымен алып тастаған жағдайда оны оның бұтақтануына дейін кесіп тастаңыз.
- C6** Тамыр сүйіркітерін кесу үшін, бұтақ қайшысының жүздерін жерге енгізбеңіз.
- C7** Бұтақтарды бөлектеп, суреттерде көрсетілгендей кесіңіз.
- C8** Тым қалың өсімдік жабынын немесе бір бірімен шырмаланған бұтақтарды алып тастаңыз.
- C9** Тым сирек немесе әлсіз болған өсімдік жабынын алып тастаңыз.
- C10** Өркені қурап қалған, зақымдалған немесе ауру бұтақтарды әрқашан алып тастауыңыз лазым.

Қателерді белгілеу



Төмендегі кестеде қателерді жою бойынша жалпы мәліметтер беріледі. Аккумулятордың қуаттандырылу күйін көрсететін көрсеткіші қателерді немесе ақаулықтарды белгілеу үшін қолданыла алынатын қосымша мәліметтерін береді.

Симптомдар	Мүмкін болған себептер	Көмек
Бақ құралы кесу барысында тоқтап қалады	Тұтқаларға салынатын күш тым төмен	Кесу барысында тұтқаларды бірге қысыңыз Тұтқаларды қаттырақ бірге қысыңыз
Құрал жүздері жуан бұтақта сына қағылып қалды	Аккумулятор күші төмен Ағаш тым қатты Диаметрі тым үлкен Кесу позициясының қате болуы	Бақ құралын тек қана жоғарғы ұстау тұтқасынан ұстап тұрып, құрал жүздерін анда-мұнда жылжыта отырып, құралды босатып алыңыз Керек болса, аккумуляторды қуаттандырып алыңыз
Сүйемелдеуші күшімен кесу функциясы, кесу барысында қызыл жарықдиодты шамы жыпықтап тұрғанда, белсендіріле алынбай тұр:		
Жарықдиодты шамы 3 рет қызыл түспен жыпықтайды	Кесілетін ағаш тым жуан/тым қатты Аккумулятор күші тым төмен	Жұқарақ бұталарды кесіп көріңіз Аккумуляторды қуаттандырып алыңыз
Жарықдиодты шамы 2 рет қызыл түспен жыпықтайды	Аккумулятор температурасы тым жоғары	Қоршаған ауа температурасы тым жоғары (бақ құралын тікелей күн сәулелері әсері астына түсіртпеңіз) Аккумуляторды суытып алу үшін 10–15 минут күтіңіз
	Аккумулятор температурасы тым төмен	Қоршаған ауа температурасы тым төмен (бақ құралын қоршаған ауа температурасы – 20 °C деңгейінен төменірек болғанда қолданбаңыз) Бақ құралын, оны қолданбаған жағдайларда ғимарат ішінде сақтаңыз
Жарықдиодты шамы 1 рет қызыл түспен жыпықтайды	Аккумулятор күші тым төмен	Аккумуляторды қуаттандырып алыңыз
Жарықдиодты шамы жасыл түспен жанып, одан кейін тез түрде қызыл түспен жыпықтай бастайды	Сүйемелдеуші күші функциясының ақаулы	Техникалық қызмет көрсету орталығымен хабарласыңыз

Симптомдар	Мүмкін болған себептер	Көмек
Кесу барысынан кейін жарықдиодты шамы тез түрде қызыл түспен жыпықтай бастайды	Кесу барыстардың арасындағы уақыт аралығы тым төмен	Бірінің бірінен кейін кесу барыстары арасындағы аралық уақытын ұзартыңыз

Техникалық күтім және қызмет көрсету

Күту, тазалау және сақтау

- **Қауіпсіз және қалыпты түрде жұмыс істей алу үшін бақ электр бұйымын таза қалыпта сақтап жүріңіз.**
- Құралмен жұмыс істегеніңізде немесе күту/тазалау жұмыстарын өткізгеніңіз келгенде әрқашан қорғау қолғапшаларын киіп жүріңіз.

Аккумулятор жұмыс істемей қалса, **Bosch** электр құралдарының өкілетті сервистік орталығына хабарласыңыз.

Ұстау тұтқалары арасындағы кілтекті (4) ауыстыруға БОЛМАЙДЫ, сондықтан оны алып тастауға БОЛМАЙДЫ. Осы сақтандыруға сай әрекет етпеу ауыр жарақаттануларға апара алады.

Өнімдерді олардың сақтығын қамтамасыз ететін, өнімдерге атмосфералық жауын-шашынның тиюіне және асқын температура көздерінің (температураның шұғыл өзгерісінің), соның ішінде күн сәулелерінің әсер етуіне жол бермейтін дүкендерде, бөлімдерде (секцияларда), павильондар мен киоскілерде сатуға болады.

Сатушы (өндіруші) сатып алушыға өнімдер туралы қажетті және шынайы ақпаратты беріп, өнімдерді тиісінше таңдау мүмкіндігін қамтамасыз етуге міндетті. Өнімдер туралы ақпарат міндетті түрде тізімі Ресей Федерациясының заңнамасымен белгіленген мәліметтерді қамтуы тиіс.

Егер тұтынушы сатып алатын өнімдер әлдеқашан пайдаланылған немесе өнімдерде ақаулық (ақаулықтар) жойылған болса, тұтынушыға бұл туралы ақпарат берілуі тиіс.

Өнімдерді сату процесінің аясында төмендегі қауіпсіздік талаптары орындалуы тиіс:

- Сатушы сатып алушыға ұйымының фирмалық атауы, орналасқан жері (мекенжайы) және жұмыс режимі туралы мәліметтер беруге міндетті;
- Сауда бөлмелеріндегі өнімдердің сынамалары сатып алушыға бұйымдардағы жазбалармен танысуға мүмкіндік беруі және визуалды тексерістен басқа бұйымдардың іске қосылуына әкелетін, сатып алушылар өз бетінше орындайтын ешқандай әрекеттерге жол бермеуі тиіс;
- Сатушы осы бұйымдардың белгіленген талаптарға сәйкестігінің растамасы, сертификаттардың немесе сәйкестік жөніндегі мәлімдемелердің бар болуы туралы ақпаратты сатып алушыға беруге міндетті;
- Идентификациялық сипаттары жоқ (жоғалған), жарамдылық мерзімі өтіп кеткен, бұзылу белгілері бар

және пайдалану бойынша нұсқаулығы (кітапшасы), міндетті сәйкестік сертификаты немесе сәйкестік белгісі жоқ өнімдерді сатуға тыйым салынады.

Құрал жүзін ауыстыру (D1–D4 суреттерін қараңыз)

Қосалқы жүздер: F 016 800 475

Бақ құралын сақтандырығыш тоқтатқышы (6) арқылы бұғаттан шығарыңыз.

Жүздерді ауыстыру үшін арналған бұранданы (8) жүздерді бекіту үшін арналған төлкесімен (10) бірге алып тастау үшін және құрал жүзін босату үшін құрал жүзімен бірге ұсынылатын бүйірлі алты қырлы сомын кілтін қолданыңыз.

Жаңа жүзді (1) суретте көрсетілгендей енгізіңіз. Одан кейін жүздерді бекіту үшін арналған төлкені (10) жүздерді ауыстыру үшін арналған бұрандасымен (8) бірге енгізіп, бұранданы бүйірлі алты қырлы сомын кілтпен бекітіп қойыңыз.

Ағаш пен бұталарды кескеннен кейін/Сақтау

Бақ электр бұйымының сыртқы жағын лайықты қылшақпен және жұберекпен жақсылап тазалаңыз. Тазалау үшін ешқашан су немесе еріткіш не тегістепіп жылтыратқыш бұйымдарын қолданбаңыз. Кезкелген шөгінділерді жойып алып тастаңыз.

Құрал жүздерін сақтауға қою үшін, оларды күту спреймен майлап алыңыз.

Бақ құралын қауіпсіз, құрғақ және балалардың қолы жете алмайтын жерде, сақтандырығыш тоқтатқышын (6) бекітіп қойып сақтаңыз. **Бақ құралын қолданбағанда, оны ешқашан бақылаусыз қалдырмаңыз.** Бақ құрал үстіне ешбір басқа заттарды қоймаңыз.

Тұтынушыға қызмет көрсету және пайдалану кеңестері

Қызмет көрсету орталығы өнімді жөндеу және оған техникалық қызмет көрсету, сондай-ақ қосалқы бөлшектер туралы сұрақтарға жауап береді. Құрамдас бөлшектер бойынша кескін мен қосалқы бөлшектер туралы мәліметтер төмендегі мекенжай бойынша қолжетімді: www.bosch-pt.com

Bosch қызметтік кеңес беру тобы біздің өнімдер және олардың керек-жарақтары туралы сұрақтарыңызға жауап береді.

Сұрақтар қою және қосалқы бөлшектерге тапсырыс беру кезінде міндетті түрде өнімнің фирмалық тақтайшасындағы 10 таңбалы өнім нөмірін беріңіз.

Өндіруші талаптары мен нормаларының сақталуымен электр құралын жөндеу және кепілді қызмет көрсету барлық мемлекеттер аумағында тек “Роберт Бош” фирмалық немесе авторизацияланған қызмет көрсету орталықтарында орындалады. ЕСКЕРТУ! Заңсыз жолмен

өкелінген өнімдерді пайдалану қауіпті, денсаулығыңызға зиян келтіруі мүмкін. Өнімдерді заңсыз жасау және тарату әкімшілік және қылмыстық тәртіп бойынша Заңмен қудаланады.

Қазақстан

Тұтынушыларға кеңес беру және шағымдарды қабылдау орталығы:

“Роберт Бош” (Robert Bosch) ЖШС

Алматы қ.,

Қазақстан Республикасы

050012

Муратбаев к., 180 үй

“Гермес” БО, 7 қабат

Тел.: +7 (727) 331 31 00

Факс: +7 (727) 233 07 87

E-Mail: ptka@bosch.com

Сервистік қызмет көрсету орталықтары мен қабылдау пунктерінің мекен-жайы туралы толық және өзекті ақпаратты Сіз: www.bosch-professional.kz ресми сайттан ала аласыз

Қызмет көрсету орталықтарының басқа да мекенжайларын мына жерден қараңыз:

www.bosch-pt.com/serviceaddresses

Электр құралы кепілді пайдалану мерзімінің ішінде өндірушінің кесірінен істен шыққан жағдайда, өнім иесі төмендегі шарттар орындалғанда кепілдік бойынша тегін жөндеуге құқылы болады:

- механикалық зақымдардың жоқтығы;
- пайдалану бойынша нұсқаулық талаптарының бұзылу белгілерінің жоқтығы;
- пайдалану бойынша нұсқаулықта сатушының сату туралы белгісінің және сатып алушы қолтабасының бар болуы;
- электр құралы сериялық нөмірінің және кепілдік талонындағы сериялық нөмірдің сәйкестігі;
- біліксіз жөндеу белгілерінің жоқтығы.

Кепілдік төмендегі жағдайларда қолданылмайды:

- форс-мажор жағдайларына байланысты кез келген сынықтар;
- барлық электр құралдарындағыдай электр құралының қалыпты тозуы.

Жалғағыш контактілер, сымдар, қылшақтар және т.б.

сияқты құрал бөліктерінің қызмет ету мерзімін қысқартатын қалыпты тозу нәтижесінде қажеттілігі туындаған жөндеу кепілдік аясына кірмейді:

- табиғи тозу (ресурстың толық пайдаланылуы);
- қате орнату, рұқсатсыз модификациялау, қате қолдану, қызмет көрсету немесе сақтау ережелерін бұзу нәтижесінде істен шыққан жабдық пен оның бөліктері;
- электр құралына артық жүктеме түскеннен орын алған ақаулар. (Құралға артық жүктеме түсудің шартсыз белгілеріне мыналар жатады: құбылу түсінің пайда болуы немесе электр құралы бөліктері мен түйіндерінің деформациясы немесе қорытылуы, жоғары температура әсерінен электр

қозғалтқышындағы сымдар оқшаулағышының қараюы немесе көмірленуі.)

Тасымалдау

Бұл литий-иондық аккумуляторлар қауіпті тауарларға қойылатын талаптарға сай болуы керек. Пайдаланушы аккумуляторларды көшеде қосымша құжаттарсыз тасымалдай алады.

Үшінші тұлғалар (мысалы, әуе көлігі немесе жіберу) орамаға және маркаларға қойылатын арнайы талаптарды сақтау керек. Жіберуге дайындау кезінде қауіпті жүктерді тасымалдау маманымен хабарласу керек.

Көдеге жарату



Электр құралдары, аккумуляторлар, керек-жарақтар мен қаптама материалдары экологиялық тұрғыдан лайықты түрде көдеге жаратылуы тиіс.



Электр құралдарын және аккумуляторларды/батареяларды тұрмыстық қалдықтар контейнерлеріне тастамаңыз!

Тек қана ЕО елдері үшін:

Еуропа 2012/19/EU ережесі бойынша, қолдану үшін жарамсыз электр құралдары және, Еуропа 2006/66/EC ережесі бойынша, зақымдалған немесе тозған аккумуляторлар/батареялар іріктеліп жиналып, экологиялық тұрғыдан лайықты түрде көдеге жаратылуы тиіс.

Қате жолмен көдеге жаратылған ескі электрлік және электрондық құрылғылар қауіпті заттардың болу мүмкіндігіне байланысты қоршаған ортаға және адам денсаулығына зиянды әсер тигізуі мүмкін.

Аккумуляторлар/батареялар:

Литий-иондық:

Тасымалдау бөліміндегі нұсқауларды орындаңыз (қараңыз „Тасымалдау“, Бет 153).

► **Құралдар ішінде құрастырылған аккумуляторлар, оларды көдеге жарату үшін, электр құралдан тек қана арнайы техникалық мамандар арқылы шығарылуы тиіс.** Тұрқы қаптамасын ашу электр құралының бұзылуына апара алады.

Аккумуляторды электр құралынан шығару үшін электр құралын аккумулятор толығымен қуатсызданып қалғанша дейін қолданыңыз. Құрал тұрқысындағы бұрандаларды бұрап шығарып, аккумуляторды шығарып алу үшін құрал тұрқысын алып қойыңыз. Қысқа тұйықталудың алдын алу үшін аккумулятордағы жалғауларды бірінен кейін бірін ажыратып алып, одан кейін полюстерді оқшауландырып алыңыз. Аккумуляторды толығымен қуатсыздандырып алғаннан кейін де аккумуляторда біраз қуат қалып, бұл қысқа тұйықталуға апара алуы мүмкін.

Română

Instrucțiuni de siguranță

Explicarea simbolurilor



Citiți instrucțiunile de folosire.



Indicație generală de avertizare a pericolozității.



Feriți-vă mâinile de cuțit.



Nu folosiți produsul pe timp de ploaie și nu îl expuneți acțiunii ploii.

Instrucțiuni generale de siguranță pentru scule electrice

AVERTISMENT

Citiți toate avertizările, instrucțiunile, ilustrațiile și specificațiile puse la dispoziție

împreună cu această sculă electrică. Nerespectarea instrucțiunilor menționate mai jos poate duce la electrocutare, incendiu și/sau vătămări corporale grave.

Păstrați toate indicațiile de avertizare și instrucțiunile în vederea utilizărilor viitoare.

Termenul "sculă electrică" folosit în indicațiile de avertizare se referă la sculele electrice alimentate de la rețea (cu cablu de alimentare) sau la sculele electrice cu acumulator (fără cablu de alimentare).

Siguranța la locul de muncă

- ▶ **Mențineți-vă sectorul de lucru curat și bine iluminat.** Dezordinea sau sectoarele de lucru neluminate pot duce la accidente.
- ▶ **Nu lucrați cu sculele electrice în mediu cu pericol de explozie, în care există lichide, gaze sau pulberi inflamabile.** Sculele electrice generează scântei care pot aprinde praful sau vaporii.
- ▶ **Nu permiteți accesul copiilor și al spectatorilor în timpul utilizării sculei electrice.** Dacă vă este distrasă atenția puteți pierde controlul.

Siguranța electrică

- ▶ **Ștecherul sculei electrice trebuie să fie potrivit prizei electrice. Nu modificați niciodată ștecherul. Nu folosiți fișe adaptoare la sculele electrice cu împământare (legate la masă).** Ștecherele nemodificate și prizele corespunzătoare diminuează riscul de electrocutare.
- ▶ **Evitați contactul corporal cu suprafețe împământate sau legate la masă ca țevi, instalații de încălzire, plite**

și frigider. Există un risc crescut de electrocutare atunci când corpul vă este împământat sau legat la masă.

- ▶ **Feriți sculele electrice de ploaie sau umezeală.** Pătrunderea apei într-o sculă electrică mărește riscul de electrocutare.
- ▶ **Nu schimbați destinația cablului. Nu folosiți niciodată cablul pentru transportarea sau suspendarea sculei electrice ori pentru a trage ștecherul afară din priză. Feriți cablul de căldură, ulei, muchii ascuțite sau componente aflate în mișcare.** Cablurile deteriorate sau încurcate măresc riscul de electrocutare.
- ▶ **Atunci când lucrați cu o sculă electrică în aer liber, folosiți numai cabluri prelungitoare adecvate pentru mediul exterior.** Folosirea unui cablu prelungitor adecvat pentru mediul exterior diminuează riscul de electrocutare.
- ▶ **Dacă nu poate fi evitată folosirea sculei electrice în mediu umed, folosiți o alimentare protejată printr-un dispozitiv de curent rezidual (RCD).** Utilizarea unui dispozitiv RCD reduce riscul de electrocutare.

Siguranța persoanelor

- ▶ **Fiți atenți, aveți grijă de ceea ce faceți și procedați rațional atunci când lucrați cu o sculă electrică. Nu folosiți scula electrică atunci când sunteți oboșiți sau vă aflați sub influența drogurilor, a alcoolului sau a medicamentelor.** Un moment de neatenție în timpul utilizării sculelor electrice poate duce la răni grave.
- ▶ **Purtați echipament personal de protecție. Purtați întotdeauna ochelari de protecție.** Purtarea echipamentului personal de protecție, ca masca pentru praf, încălțăminte de siguranță antiderapantă, casca de protecție sau protecția auditivă, în funcție de tipul și utilizarea sculei electrice, diminuează riscul rănilor.
- ▶ **Evitați o punere în funcțiune involuntară. Înainte de a introduce ștecherul în priză și/sau de a introduce acumulatorul în scula electrică, de a o ridica sau de a o transporta, asigurați-vă că aceasta este oprită.** Dacă atunci când transportați scula electrică țineți degetul pe întrerupător sau dacă porniți scula electrică înainte de a o racorda la rețeaua de curent, puteți provoca accidente.
- ▶ **Înainte de pornirea sculei electrice îndepărtați cleștii de reglare sau cheile fixe din aceasta.** O cheie sau un clește atașat la o componentă rotativă a sculei electrice poate provoca răni.
- ▶ **Nu vă întindeți pentru a lucra cu scula electrică. Mențineți-vă întotdeauna stabilitatea și echilibrul.** Astfel veți putea controla mai bine scula electrică în situații neașteptate.
- ▶ **Purtați îmbrăcăminte adecvată. Nu purtați îmbrăcăminte largă sau podoabe. Feriți părul și îmbrăcăminte de piese aflate în mișcare.** Îmbrăcăminte largă, părul lung sau podoabele pot fi prinse în piesele aflate în mișcare.
- ▶ **Dacă pot fi montate echipamente de aspirare și colectare a prafului, asigurați-vă că acestea sunt racordate și folosite în mod corect.** Folosirea unei

instalații de aspirare a prafului poate duce la reducerea poluării cu praf.

- ▶ **Nu vă lăsați amăgiți de ușurința în operare dobândită în urma folosirii frecvente a sculelor electrice și nu ignorați principiile de siguranță ale acestora.**

Neglijența poate provoca, într-o fracțiune de secundă, vătămări corporale grave.

Utilizarea și manevrarea atentă a sculelor electrice

- ▶ **Nu suprasolicitați scula electrică. Folosiți pentru executarea lucrării dv. scula electrică destinată aceluși scop.** Cu scula electrică potrivită lucrați mai bine și mai sigur în domeniul de putere indicat.
- ▶ **Nu folosiți scula electrică dacă aceasta are întreprătorul defect.** O sculă electrică, care nu mai poate fi pornită sau oprită, este periculoasă și trebuie reparată.
- ▶ **Scoateți ștecherul afară din priză și/sau îndepărtați acumulatorul dacă este detașabil, înainte de a executa reglaje, a schimba accesoriu sau a depozita scula electrică.** Această măsură de prevedere împiedică pornirea involuntară a sculei electrice.
- ▶ **Păstrați sculele electrice nefolosite la loc inaccesibil copiilor și nu lăsați să lucreze cu scula electrică persoane care nu sunt familiarizate cu aceasta sau care nu au citit prezentele instrucțiuni.** Sculele electrice devin periculoase atunci când sunt folosite de persoane lipsite de experiență.
- ▶ **Întrețineți sculele electrice și accesoriile acestora. Verificați alinierea corespunzătoare, controlați dacă, componentele mobile ale sculei electrice nu se blochează, sau dacă există piese rupte sau deteriorate care să afecteze funcționarea sculei electrice. Înainte de utilizare dați la reparat o sculă electrică defectă/piesele deteriorate.** Cauza multor accidente a fost întreținerea necorespunzătoare a sculelor electrice.
- ▶ **Mențineți bine dispozitivele de tăiere bine ascuțite și curate.** Dispozitivele de tăiere întreținute cu grijă, cu tășuri ascuțite se înțepenesc în mai mică măsură și pot fi conduse mai ușor.
- ▶ **Folosiți scula electrică, accesoriile, dispozitivele de lucru etc. conform prezentelor instrucțiuni, ținând cont de condițiile de lucru și de activitatea care trebuie desfășurată.** Folosirea sculelor electrice în alt scop decât pentru utilizările prevăzute, poate duce la situații periculoase.
- ▶ **Mențineți mânerul și zonele de prindere uscate, curate și feriți-le de ulei și unsoare.** Mânerul și zonele de prindere alunecoase nu permit manevrarea și controlul sigur al sculei electrice în situații neașteptate.

Manevrarea și utilizarea atentă a sculelor electrice cu acumulator

- ▶ **Încărcați acumulatorii numai în încărcătoarele recomandate de producător.** Dacă un încărcător destinat unui anumit tip de acumulator este folosit la încărcarea altor tipuri de acumulator decât cele prevăzute pentru el, există pericol de incendiu.

- ▶ **Folosiți numai acumulatori special destinați sculelor electrice respective.** Utilizarea altor acumulatori poate duce la răniri și pericol de incendiu.
- ▶ **Feriți acumulatorii nefolosiți de agrafele de birou, monede, chei, cuie, șuruburi sau alte obiecte metalice mici, care ar putea provoca șuntarea bornelor.** Un scurtcircuit între bornele acumulatorului poate duce la arsuri sau incendiu.
- ▶ **În cazul utilizării greșite, se poate scurge lichid din acumulator; evitați contactul cu acesta. În cazul contactului accidental cu acesta, clătiți cu apă zona afectată. În cazul contactului lichidului cu ochii, consultați de asemenea un medic.** Lichidul scurs din acumulator poate produce iritații ale pielii sau arsuri.
- ▶ **Nu folosiți un acumulator sau o sculă electrică cu acumulator deteriorat sau modificat.** Acumulatorii deteriorați sau modificați pot avea un comportament imprevizibil care să ducă la incendiu, explozie sau să genereze risc de vătămări corporale.
- ▶ **Nu expuneți acumulatorul sau scula electrică la foc sau temperaturi excesive.** Expunerea la temperaturi mai mari de 130°C poate duce la explozii.
- ▶ **Respectați toate instrucțiunile de încărcare și nu reîncărcați acumulatorul sau scula electrică cu acumulator la temperaturi situate în afara domeniului de temperaturi specificat în instrucțiuni.** Încărcarea incorectă sau la temperaturi situate în afara domeniului de temperaturi specificat ar putea cauza deteriorarea acumulatorului și mări riscul de incendiu.

Întreținere

- ▶ **Încredințați scula electrică pentru reparare personalului de specialitate, calificat în acest scop, repararea făcându-se numai cu piese de schimb originale.** Astfel veți fi siguri că este menținută siguranța sculei electrice.
- ▶ **Nu întrețineți niciodată acumulatorii deteriorați.** Întreținerea acumulatorilor ar trebui efectuată numai de către producător sau de către furnizorii de service autorizați de acesta.

Instrucțiuni de siguranță pentru foarfeci de grădină cu acumulator

- ▶ Această sculă electrică nu este destinată folosirii de către persoane (inclusiv copii) cu deficiențe fizice, senzoriale sau intelectuale sau fără experiență și/sau cunoștințe corespunzătoare, în afara cazului în care ele se află sub supravegherea unei persoane răspunzătoare de siguranța lor, sau au primit îndrumări de la aceasta, cu privire la utilizarea sculei electrice. Copiii trebuie supravegheați pentru a avea siguranța că aceștia nu se joacă cu scula electrică.
- ▶ Nu permiteți copiilor să folosească scula electrică; nu lăsați scula electrică nesupravegheată și depozitați sculele electrice nefolosite la loc sigur, inaccesibil copiilor.

- ▶ Nu folosiți scula electrică și nu încărcați acumulatorul pe timp de ploaie.
- ▶ Nu depozitați scula electrică în loc expus acțiunii ploii și nici în mediu umed.
- ▶ Țineți porsoanele aflate în apropiere la o distanță sigură de sectorul de lucru.
- ▶ **Aveți grijă să nu pătrundă obiecte străine între lame.** Scoateți aceste obiecte dintre lame.
- ▶ Aveți grijă să nu tăiați vre-un cablu de curent ascuns.
- ▶ **Țineți-vă mâna liberă la o distanță sigură de sectorul de lucru. Nu atingeți lamele.** Acestea sunt foarte ascuțite și v-ați putea tăia cu ele.
- ▶ Fiți atenți atunci când folosiți scula electrică și aveți grijă să nu țineți în fața cuțitelor degetele de la mâna liberă, cu care prindeți sau mișcați crengile.
- ▶ **Nu exercitați forță asupra sculei electrice.** Puteți aluneca și vă puteți răni sau tăia involuntar vre-un obiect.
- ▶ Înainte de începerea lucrului verificați atent lamele.
- ▶ Tratrați lamele cu foarte mare atenție pentru a evita tăieturile și rănirile provocate de acestea.
- ▶ Înainte de utilizare și înaintea lucrărilor de verificare sau întreținere zăvorâți mecasimul blocajului de siguranță.
- ▶ Purtați mănuși de protecție întotdeauna când lucrați cu scula electrică sau atunci când doriți să efectuați lucrări de întreținere/curățare.
- ▶ Nu folosiți scula electrică decât la lucrările prevăzute pentru aceasta (vezi „Utilizare conform destinației”, Pagina 157).



Feriiți scula electrică de căldură, de asemeni de ex. de radiații solare continue, foc, apă și umezeală. Există pericol de explozie.

Instrucțiuni privind siguranța pentru încărcătoare

- ▶ Nu permiteți în niciun caz copiilor, persoanelor cu capacități fizice, senzoriale sau intelectuale limitate sau lipsite de experiență și/sau cunoștințe și/sau persoanelor nefamiliarizate cu prezentele instrucțiuni, să folosească încărcătorul. Este posibil ca prescripțiile naționale să limiteze vârsta operatorului.
- ▶ Supravegheați copiii. Astfel veți avea siguranța că, copiii nu se joacă cu încărcătorul.
- ▶ **Feriiți încărcătorul de ploaie și umezeală.** Pătrunderea apei în încărcător mărește riscul de electrocutare.
- ▶ **Mențineți curat încărcătorul.** Din cauza murdăriei există pericol de electrocutare.
- ▶ **Înainte de fiecare utilizare controlați încărcătorul și cablul USB. Dacă se constată o deteriorare a acestora, nu mai folosiți încărcătorul. Nu deschideți singuri încărcătorul. Toate reparațiile ser vor efectua la un centru de service Bosch.** Încărcătoarele și cablurile USB deteriorate măresc riscul de electrocutare.
- ▶ **Nu folosiți încărcătorul pe suprafețe inflamabile (de ex. hârtie, textile etc.) resp. în mediu inflamabil.**

Din cauza încălzirii care se produce în timpul încărcării există pericol de incendiu.

- ▶ **În cazul defectării sculei electrice se pot degaja aburi din aceasta. Lăsați să pătrundă aer proaspăt iar în cazul apariției unor tulburări, solicitați asistență medicală.** Vaporii pot irita căile respiratorii

Simboluri

Următoarele simboluri sunt importante pentru citirea și înțelegerea instrucțiunilor de folosire. Rețineți simbolurile și semnificația acestora. Interpretarea corectă a simbolurilor vă ajută să folosiți mai bine și mai sigur scula electrică.

Simbol	Semnificație
	Purtați întotdeauna ochelari de protecție și încălțăminte solidă atunci când lucrați cu produsul.
	Folosiți încărcătorul numai în spații închise, uscate.
	Direcție de deplasare
	Direcția reacției
	Purtați mănuși de protecție
	Greutate
	Pornire
	Oprire
	Acțiune permisă
	Acțiune interzisă
	Zgomot perceptibil
	Accesorii/piese de schimb

Descrierea produsului și a performanțelor sale



Citiți toate instrucțiunile și indicațiile privind siguranța. Nerespectarea instrucțiunilor și indicațiilor privind siguranța poate provoca electrocutare, incendiu și/sau răniri grave.

Vă rugăm să țineți seama de imaginile din partea posterioară a instrucțiunilor de folosire.

Utilizare conform destinației

Scula electrică este destinată utilizării în sectorul privat pentru tăierea crengilor și plantelor cu un diametru de până la 25 mm (20 mm lemn de esență tare).

Set de livrare

Scoateți cu grijă scula electrică de grădină din ambalaj și verificați dacă următoarele componente sunt în set complet:

- EasyPrune
- Cablu micro USB
- Instrucțiuni de folosire

În cazul în care există piese lipsă sau deteriorate vă rugăm să vă adresați distribuitorului dumneavoastră.

Elemente componente ilustrate

Numerotarea elementelor componente ilustrate se referă la schița sculei electrice de la paginile grafice.

- (1) Lamă schimbabilă
- (2) Lamă inferioară
- (3) Dispozitiv tăiere cablu
- (4) Arc
- (5) Mufă micro USB
- (6) Blocaj de siguranță
- (7) Indicator nivel de încărcare acumulator
- (8) Șurub pentru fixarea lamelor
- (9) Fișă micro USB
- (10) Bucșă pentru fixarea lamei

Accesoriiile ilustrate sau descrise nu sunt incluse în setul de livrare standard. Găsiți gama completă de accesorii în programul nostru de accesorii.

Date tehnice

Foarfecă de grădină cu acumulator		EasyPrune
Număr de identificare		3 600 HB2 1..
Tensiune nominală	V	3,6
Capacitate de tăiere maximă	mm	20 (lemn de esență tare)
	mm	25 (lemn de esență moale)
Tăieri max. per o încărcare a acumulatorului (mărimă tăiere per încărcare)		450
Greutate conform EPTA-Procedure 01:2014	kg	0,49
Temperatură ambiantă recomandată în timpul încărcării	°C	+10... +45
Temperatură ambiantă admisă în timpul funcționării ^{A)} și în timpul depozitării	°C	-10... +50
Acumulator		Li-Ion
Capacitate	Ah	1,5
Energie	Wh	5,4
Număr celule de acumulator		1

A) putere mai redusă la temperaturi < 0 °C

Specificațiile sunt valabile pentru o tensiune nominală [U] de 230 V. În cazul unor tensiuni diferite și al unor modele de execuție specifice anumitor țări, aceste specificații pot varia.

Cablu de încărcare

Număr de identificare 1 607 000 CGP

Încărcător

Număr de identificare			
	UE	2 609 120 713	1 600 A00 3RK
	UK	2 609 120 718	1 600 A00 48V
	AUS	2 609 120 717	1 600 A00 48U
	JP	2 609 120 715	1 600 A00 48T
Tensiune nominală	V	5,0	5,0

Încărcător

Curent de încărcare	A	1,0	0,5
Timp de încărcare (acumulator descărcat)	h	3,5	3,5
Greutate conform EPTA-Procedure 01:2014	kg	0,06	0,06
Clasa de protecție		□/II	□/II

Informație privind zgomotul/vibrațiile

Valorile măsurate pentru zgomot au fost determinate conform **EN 62841-1**.

Nivelul presiunii sonore evaluat A al sculei electrice este în mod normal inferior valorii de 70 dB(A).

Valorile totale ale vibrațiilor a_h (suma vectorială a trei direcții) și coeficientul de nesiguranță K determinate conform **EN 62841-1**: $a_h = 2,5 \text{ m/s}^2$, $K = 1,5 \text{ m/s}^2$.

Nivelul vibrațiilor și nivelul zgomotului emise specificate în prezentele instrucțiuni au fost măsurate conform unei proceduri de măsurare standardizate și pot fi utilizate la compararea diferitelor scule electrice. Acestea pot fi folosite și pentru evaluarea provizorie a vibrațiilor și zgomotului emis.

Nivelul specificat al vibrațiilor și al zgomotului emis se referă la cele mai frecvente utilizări ale sculei electrice. În eventualitatea în care scula electrică este utilizată pentru alte aplicații, împreună cu alte accesorii decât cele indicate sau nu, beneficiază de o întreținere satisfăcătoare, nivelul vibrațiilor și nivelul zgomotului emis se pot abate de la valorile specificate. Aceasta poate amplifica considerabil vibrațiile și zgomotul de-a lungul întregului interval de lucru.

Pentru o evaluare exactă a vibrațiilor și a zgomotului ar trebui luate în calcul și intervalele de timp în care scula electrică este deconectată sau funcționează, dar nu este folosită efectiv. Această metodă de calcul ar putea duce la reducerea considerabilă a zgomotului pe întreg intervalul de lucru.

Stabiliți măsuri de siguranță suplimentare pentru protejarea utilizatorului împotriva efectului vibrațiilor, ca de exemplu: întreținerea sculei electrice și a accesoriilor, menținerea căldurii mâinilor, organizarea proceselor de muncă.

Punere în funcțiune

- **Folosii numai încărcătoarele menționate în Datele tehnice.** Numai aceste încărcătoare sunt adaptate la acumulatorul cu tehnologie litiu-ion montat în produsul dumneavoastră.

Încărcarea acumulatorului (vezi figura A)

Notă: Acumulatorul este încărcat parțial la livrare. Pentru a asigura funcționarea acumulatorului la capacitate maximă, încărcați-l complet înainte de prima utilizare.

Încărcătorul Li-ion poate fi încărcat în orice moment, fără ca prin aceasta să i se scurteze durata de viață. O întrerupere a procesului de încărcare nu dăunează acumulatorului.

Acumulatorul Li-ion este protejat împotriva descărcării profunde. Dacă acumulatorul este descărcat, tăierea cu

putere asistată este oprită și scula electrică poate fi folosită în continuare în modul manual pentru tăieri de orice diametru.

Acumulatorul trebuie reîncărat atunci când indicatorul nivelului de încărcare a acumulatorului **(7)** clipește scurt în culoarea roșu, în timpul unei tăieri.

Conectați fișa USB a cablului micro USB la o sursă de alimentare și introduceți fișa micro USB **(9)** în mufa micro USB **(5)** din partea de sus a mânerului. Procesul de încărcare pornește imediat, după cuplarea ambelor fișe. Mufa micro USB **(5)** este accesibilă numai cu blocajul de siguranță **(6)** activat.

Indicatorul nivelului de încărcare a acumulatorului **(7)** arată stadiul de încărcare. În timpul procesului de încărcare indicatorul clipește lent cu lumină verde. Când indicatorul nivelului de încărcare a acumulatorului luminează **continuu în verde**, acumulatorul este complet încărcat.

În timpul procesului de încărcare mânerul mașinii se încălzește. Acest lucru este normal.

Decuplați încărcătorul de la rețeaua de curent după terminarea procesului de încărcare.

Indicatorul stării de încărcare a acumulatorului

Indicatorul nivelului de încărcare **(7)** indică nivelul de încărcare a acumulatorului.

LED	Capacitate
Lumină continuă verde	≥35 %
Lumină intermitentă verde	5 – 35 %
O singură sclipire, roșie	0 – 5 %

Indicații privind încărcarea

Încărcați scula electrică înainte de utilizare.

Indicatorul nivelului de încărcare a acumulatorului clipește în roșu atunci când:

- încărcătorul este defect
- a fost racordat un încărcător greșit

Încărcătorul este echipat cu protecție la suprasarcină. Când protecția la suprasarcină se activează, scula electrică va fi blocată pentru evitarea defecțiunilor. Pentru resetarea protecției la suprasarcină, conectați încărcătorul. Înainte de a refolosi scula electrică, încărcați-o complet, până când indicatorul nivelului de încărcare a acumulatorului va lumina continuu în verde.

Funcționarea

Deblocare (vezi figura B1)

Dezactivați blocajul de siguranță (6) împingându-l spre spate. Scula electrică se deblochează și este acum gata de utilizare.

Blocare

După utilizare, aduceți mânerul împreună presându-le și blocajul de siguranță (6) în poziția blocat, împingându-l spre înainte. Blocați întotdeauna foarfeca de grădină atunci când nu o folosiți.

Poziție de prindere (vezi figurile B2–B4)

Prindeți scula electrică de grădină, conform celor ilustrate, din partea anterioară. Nu prindeți scula electrică de grădină din partea posterioară a mânerelor sau nu o prindeți ținând degetul(-le) între mâner.

Tăiere cu putere asistată (vezi figura B)

Scula electrică de grădină asistă utilizatorul în timpul tăierii. Se folosește întocmai ca o foarfecă de grădină clasică și taie în modul manual fără putere asistată atât timp cât nu se depășește un anumit diametru al crengilor. În cazul unor crengi cu diametre mai mari, motorul integrat comută în regim de putere asistată. La tăierea cu putere asistată, este normal să se audă un zgomot specific.

Puterea asistată funcționează numai atât timp cât se exercită forță asupra mânerelor. **Dacă nu se apasă mânerul, scula electrică de grădină se oprește.**

Indicații de lucru

Sfaturi utile privind tăierea arboretului (vezi figurile C1–C10)

Nu manevrați scula electrică într-o poziție corporală nefavorabilă. Aceasta ar putea duce la răniri grave.

Țineți-vă mâna liberă la o distanță sigură de sectorul de lucru. Nu atingeți lamele. Acestea sunt foarte ascuțite și vă ați putea tăia cu ele.

- C1** În timpul tăierii purtați întotdeauna mănuși de protecție.
- C2** Nu executați tăierea prea aproape de trunchi, pentru a permite refacerea rănii provocate de tăiere.
- C3** Executați tăierea la 8 mm deasupra mugurelui.
- C4** Ramura tăiată ar trebui să cadă departe de mugur astfel încât apa de ploaie să nu se scurgă în el.
- C5** Dacă vreți să îndepărtați complet un lăstar, tăiați-l până la ramificație.
- C6** Nu introduceți lamele de foarfecă direct în sol pentru a tăia lăstarii cu rădăcină.
- C7** Tăiați crengile una câte una, conform celor ilustrate în figură.
- C8** Îndepărtați ramurile prea dese sau crengile încrucișate.
- C9** Îndepărtați ramurile subțiri sau slab crescute.
- C10** Îndepărtați în principiu crengile uscate, deteriorate sau bolnave.

Detectarea defecțiunilor



Tabelul următor conține informații de ordin general privind remedierea defecțiunilor. Indicatorul nivelului de încărcare a acumulatorului furnizează informații suplimentare care pot fi utilizate pentru identificarea unei defecțiuni sau probleme.

Simptome	Cauză posibilă	Remediere
Scula electrică de grădină se oprește în timpul tăierii	Se exercită o apăsare prea mică asupra mânerelor	În timpul tăierii, aduceți mânerul împreună, presându-le Aduceți mânerul împreună presându-le mai tare
Lamele se blochează într-o creangă grosă	Capacitatea acumulatorului este scăzută Lemnul este prea tare Diametru prea mare Poziție de tăiere greșită	Țineți scula electrică de grădină numai de mânerul superior și deblocați-o, deplasând înainte și înapoi lamele Încărcați acumulatorul dacă este necesar
Tăierea cu putere asistată nu poate fi activată atunci când LED-ul clipește în timpul tăierii:		
LED-ul clipește de 3 ori cu lumină roșie	Lemnul care trebuie tăiat este prea gros/tare Acumulatorul este descărcat	Încercați să tăiați într-o zonă mai subțire a crengii Încărcați acumulatorul

Simptome	Cauză posibilă	Remediere
LED-ul clipește de 2 ori cu lumină roșie	Temperatura acumulatorului este prea ridicată	Temperatura ambiantă prea ridicată (nu expuneți scula electrică de grădină la radiații solare directe) Așteptați 10–15 minute pentru ca acumulatorul să se răcească
	Temperatura acumulatorului este prea scăzută	Temperatura ambiantă prea scăzută (nu folosiți scula electrică de grădină la temperaturi exterioare mai mici de -20°C) Atunci când nu o folosiți, depozitați scula electrică de grădină în spații interioare
LED-ul clipește 1 dată cu lumină roșie	Acumulatorul este descărcat	Încărcați acumulatorul
LED-ul emite lumină verde continuă apoi clipește în ritm rapid cu lumină roșie	Puterea asistată este defectă	Adresați-vă centrului de asistență tehnică post-vânzare
După finalizarea tăierii, LED-ul clipește în ritm rapid cu lumină roșie	Intervalul de timp dintre tăieri este prea mic	După terminarea tăierii, așteptați ceva mai mult timp înainte de a efectua următoarea tăiere

Întreținere și service

Întreținere, curățare și depozitare

- **Mențineți curată scula electrică de grădină, pentru a putea lucra bine și sigur cu ea.**
- Purtați mănuși de protecție întotdeauna când lucrați cu scula electrică sau atunci când doriți să efectuați lucrări de întreținere/curățare.

Dacă acumulatorul nu mai funcționează, vă rugăm să vă adresați unui centru de service autorizat pentru scule electrice Bosch **Bosch**.

Arcul (4) dintre mânere NU este schimbabil și NU TREBUIE demontat. Nerespectarea acestui avertisment poate duce la răniri grave.

Schimabarea lamei (vezi figurile D1–D4)

Lamă de schimb: F 016 800 475

Deblocați scula electrică de grădină dezactivând blocajul de siguranță **(6)**.

Folosiți cheia hexagonală de lângă lama de schimb, pentru a demonta șurubul **(8)** împreună cu bușca **(10)** și a desprinde astfel lama veche.

Introduceți lama nouă **(1)** conform celor ilustrate în figură. Montați apoi bușca **(10)** împreună cu șurubul **(8)** și strângeți șurubul cu cheia hexagonală.

După tăierea de întreținere a arboretului/depozitare

Curățați temeinic exteriorul sculei electrice de grădină cu o perie moale și o lavetă. Nu folosiți apă, solvenți sau paste de lustruit. Îndepărtați toate depunerile.

În vederea depozitării, lubrifiați întotdeauna lamele cu spray de întreținere.

Depozitați scula electrică de grădină la loc sigur, uscat, inaccesibil copiilor, cu blocajul de siguranță **(6)** activat.

Atunci când nu o folosiți, nu lăsați scula electrică de

grădină nesupravegheată. Nu așezați alte obiecte pe scula electrică de grădină.

Serviciu de asistență tehnică post-vânzări și consultanță clienți

Serviciul nostru de asistență tehnică răspunde întrebărilor tale atât în ceea ce privește întreținerea și repararea produsului tău, cât și referitor la piesele de schimb. Pentru desenele descompuse și informații privind piesele de schimb, poți de asemenea să accesezi:

www.bosch-pt.com

Echipa de consultanță Bosch îți stă cu plăcere la dispoziție pentru a te ajuta în chestiuni legate de produsele noastre și accesoriile acestora.

În caz de reclamații și comenzi de piese de schimb, te rugăm să specifice neapărat numărul de identificare compus din 10 cifre, indicat pe plăcuța cu date tehnice a produsului.

România

Robert Bosch SRL

PT/MKV1-EA

Service scule electrice

Strada Horia Măcelariu Nr. 30–34, sector 1

013937 București

Tel.: +40 21 405 7541

Fax: +40 21 233 1313

E-Mail: BoschServiceCenter@ro.bosch.com

www.bosch-pt.ro

Mai multe adrese ale unităților de service sunt disponibile la:

www.bosch-pt.com/serviceaddresses

Transport

Acumulatorii Li-Ion integrați respectă cerințele legislației privind transportul mărfurilor periculoase. Acumulatorii pot fi transportați rutier fără restricții de către utilizator.

În cazul transportului de către terți (de exemplu: transport aerian sau prin firmă de expediții) trebuie respectate cerințe speciale privind ambalarea și marcarea. În această situație, la pregătirea expedierii trebuie consultat un expert în transportul mărfurilor periculoase.

Eliminare



Produsele, acumulatorii, accesoriile și ambalajele trebuie direcționate către o stație de reciclare ecologică.



Nu aruncați produsele și acumulatorii/bateriile în gunoiul menajer!

Numai pentru țările UE:

Conform Directivei Europene 2012/19/UE produsele scoase din uz și, conform Directivei Europene 2006/66/CE, acumulatorii/bateriile defecte sau consumate trebuie colectate separat și direcționate către o stație de reciclare ecologică.

În cazul eliminării necorespunzătoare, aparatele electrice și electronice pot avea un efect nociv asupra mediului și sănătății din cauza posibilei prezențe a substanțelor periculoase.

Acumulatori/baterii:

Li-Ion:

Vă rugăm să respectați indicațiile de la paragraful Transport (vezi „Transport”, Pagina 160).

- ▶ **Acumulatorii integrați pot fi extrași numai de către personal de specialitate, în scopul eliminării lor.** Prin deschiderea capacului carcasei, produsul se poate distruge.

Pentru a extrage acumulatorul din produs, acționați scula electrică, până când acumulatorul se descarcă complet. Pentru a extrage acumulatorul, deșurubați șuruburile de la carcasa și scoateți capacul carcasei. În scopul evitării producerii unui scurtcircuit, desfaceți pe rând, una câte una, conexiunile acumulatorului și izolați apoi polii. Și în cazul descărcării complete, acumulatorul mai are încă o capacitate reziduală, care poate fi eliberată în caz de scurtcircuit.

Български

Указания за безопасна работа

Пояснения на символите



Прочетете ръководството за експлоатация.



Общо указание за опасност.



Дръжте ръцете си на безопасно разстояние от ножа.



Не използвайте продукта при дъжд; не го излагайте на дъжд.

Общи указания за безопасност за електроинструменти

⚠ ПРЕДУПРЕЖДЕНИЕ

Прочетете всички предупреждения, указания, запознайте се с фигурите и техническите характеристики, приложени към електроинструмента. Пропуски при спазването на указанията по-долу могат да предизвикат токов удар и/или тежки травми.

Съхранявайте тези указания на сигурно място.

Използваният по-долу термин "електроинструмент" се отнася до захранвани от електрическата мрежа електроинструменти (със захранващ кабел) и до захранвани от акумулаторна батерия електроинструменти (без захранващ кабел).

Безопасност на работното място

- ▶ **Пазете работното си място чисто и добре осветено.** Разхвърляните или тъмни работни места са предпоставка за инциденти.
- ▶ **Не работете с електроинструмента в среда с повишена опасност от възникване на експлозия, в близост до леснозапалими течности, газове или прахообразни материали.** По време на работа в електроинструментите се отделят искри, които могат да възпламенят прахообразни материали или пари.
- ▶ **Дръжте деца и странични лица на безопасно разстояние, докато работите с електроинструмента.** Ако вниманието Ви бъде отклонено, може да загубите контрола над електроинструмента.

Безопасност при работа с електрически ток

- ▶ **Щепселът на електроинструмента трябва да е подходящ за ползвания контакт. В никакъв случай не се допуска изменение на конструкцията на щепсела.** Когато работите със занулени електроуреди, не използвайте адаптери за щепсела. Ползването на оригинални щепсели и контакти намалява риска от възникване на токов удар.
- ▶ **Избягвайте допира на тялото Ви до заземени тела, напр. тръби, отоплителни уреди, печки и хладилници.** Когато тялото Ви е заземено, рискът от възникване на токов удар е по-голям.
- ▶ **Предпазвайте електроинструмента си от дъжд и влага.** Проникването на вода в електроинструмента повишава опасността от токов удар.
- ▶ **Не използвайте захранващ кабел за цели, за които той не е предвиден. Никога не използвайте захранващ кабел за пренасяне, теглене или откачване на електроинструмента. Предпазвайте кабела от нагряване, омасляване, допир до остри ръбове**

или до подвижни звена на машини. Повредени или усукани кабели увеличават риска от възникване на токов удар.

- ▶ **Когато работите с електроинструмент навън, използвайте само удължителни кабели, подходящи за работа на открито.** Използването на удължител, предназначен за работа на открито, намалява риска от възникване на токов удар.
- ▶ **Ако се налага използването на електроинструмента във влажна среда, използвайте предпазен прекъсвач за утечни токове.** Използването на предпазен прекъсвач за утечни токове намалява опасността от възникване на токов удар.

Безопасен начин на работа

- ▶ **Бъдете концентрирани, следете внимателно действията си и постъпвайте предпазливо и разумно. Не използвайте електроинструмента, когато сте уморени или под влиянието на наркотични вещества, алкохол или упойващи лекарства.** Един миг разсеяност при работа с електроинструмент може да има за последствие изключително тежки наранявания.
- ▶ **Работете с предпазващо работно облекло. Винаги носете предпазни очила.** Носенето на подходящи за ползвания електроинструмент и извършваната дейност лични предпазни средства, като дихателна маска, здрави плътнотатоворени обувки със стабилен грайфер, защитна каска или шумозаглушители (антифони), намалява риска от възникване на трудова злополука.
- ▶ **Избягвайте опасността от включване на електроинструмента по невнимание. Преди да включите щепсела в контакта или да поставите батерията, както и при пренасяне на електроинструмента, се уверявайте, че пусковият прекъсвач е позиция "изключено".** Носенето на електроинструменти с пръст върху пусковия прекъсвач или подаването на захранващо напрежение, докато пусковият прекъсвач е включен, увеличава опасността от трудови злополуки.
- ▶ **Преди да включите електроинструмента, се уверявайте, че сте отстранили от него всички помощни инструменти и гаечни ключове.** Помощен инструмент, забравен на въртящо се звено, може да причини травми.
- ▶ **Избягвайте неестествените положения на тялото. Работете в стабилно положение на тялото и във всеки момент поддържайте равновесие.** Така ще можете да контролирате електроинструмента по-добре и по-безопасно, ако възникне неочаквана ситуация.
- ▶ **Работете с подходящо облекло. Не работете с широки дрехи или украшения. Дръжте косата и дрехите си на безопасно разстояние от движещи се звена.** Широките дрехи, украшенията, дългите коси могат да бъдат захванати и увлечени от въртящи се звена.
- ▶ **Ако е възможно използването на външна аспирационна система, се уверявайте, че тя е включена и функционира изправно.** Използването на аспираци-

онна система намалява рисковете, дължащи се на отделящи се при работа прахове.

- ▶ **Доброто познаване на електроинструмента вследствие на честа работа с него не е повод за намаляване на вниманието и пренебрегване на мерките за безопасност.** Едно невнимателно действие може да предизвика тежки наранявания само за части от секундата.

Грижливо отношение към електроинструментите

- ▶ **Не претоварвайте електроинструмента. Използвайте електроинструментите само съобразно тяхното предназначение.** Ще работите по-добре и по-безопасно, когато използвате подходящия електроинструмент в зададения от производителя диапазон на натоварване.
- ▶ **Не използвайте електроинструмент, чиито пусков прекъсвач е повреден.** Електроинструмент, който не може да бъде изключван и включван по предвидения от производителя начин, е опасен и трябва да бъде ремонтиран.
- ▶ **Преди да извършвате каквито и да е дейности по електроинструмента, напр. настройване, смяна на работен инструмент, както и когато го прибирате, изключвайте щепсела от контакта, респ. изваждайте батерията, ако е възможно.** Тази мярка премахва опасността от задействане на електроинструмента по невнимание.
- ▶ **Съхранявайте електроинструментите на места, където не могат да бъдат достигнати от деца. Не допускате те да бъдат използвани от лица, които не са запознати с начина на работа с тях и не са прочели тези инструкции.** Когато са в ръцете на неопитни потребители, електроинструментите могат да бъдат изключително опасни.
- ▶ **Поддържайте добре електроинструментите си и аксесоарите им. Проверявайте дали подвижните звена функционират безукорно, дали не заклиняват, дали има счупени или повредени детайли, които нарушават или изменят функциите на електроинструмента. Преди да използвате електроинструмента, се погрижете повредените детайли да бъдат ремонтирани.** Много от трудовите злополуки се дължат на недобре поддържани електроинструменти и уреди.
- ▶ **Поддържайте режещите инструменти винаги добре заточени и чисти.** Добре поддържаните режещи инструменти с остри ръбове оказват по-малко съпротивление и се водят по-леко.
- ▶ **Използвайте електроинструментите, допълнителните приспособления, работните инструменти и т. н., съобразно инструкциите на производителя. При това се съобразявайте и с конкретните работни условия и операции, които трябва да изпълните.** Използването на електроинструменти за различни от предвидените от производителя приложения повишава опасността от възникване на трудови злополуки.

- ▶ **Поддържайте дръжките и ръкохватките сухи, чисти и неомаслени.** Хлъзгавите дръжки и ръкохватки не позволяват безопасната работа и доброто контролиране на електроинструмента при възникване на неочаквана ситуация.

Грижливо отношение към акумулаторни електроинструменти

- ▶ **За зареждането на акумулаторните батерии използвайте само зарядни устройства, препоръчвани от производителя.** Когато използвате зарядни устройства за зареждане на неподходящи акумулаторни батерии, съществува опасност от възникване на пожар.
- ▶ **За захранване на електроинструментите използвайте само предвидените за съответния модел акумулаторни батерии.** Използването на различни акумулаторни батерии може да предизвика трудова злополука и/или пожар.
- ▶ **Предпазвайте неизползваните акумулаторни батерии от контакт с големи или малки метални предмети, напр. кламери, монети, ключове, пирони, винтове и др.п., тъй като те могат да предизвикат късо съединение.** Последствията от късото съединение могат да бъдат изгаряния или пожар.
- ▶ **При неправилно използване от акумулаторна батерия от нея може да изтече електролит. Избягвайте контакта с него. Ако въпреки това на кожата Ви падне електролит, изплакнете мястото обилно с вода. Ако електролит попадне в очите Ви, след незабавно обилно изплакване потърсете помощ от лекар.** Електролитът може да предизвика изгаряния на кожата.
- ▶ **Не използвайте акумулаторна батерия или електроинструмент, които са повредени или с изменена конструкция.** Повредени или изменени акумулаторни батерии могат да се възпламенят, експлодират или да предизвикат наранявания.
- ▶ **Не излагайте акумулаторната батерия на високи температури или огън.** Излагането на огън или температури над 130 °C могат да предизвикат експлозии.
- ▶ **Спазвайте всички указания за зареждане на акумулаторната батерия; не я зареждайте, ако температурата ѝ е извън диапазона, посочен в инструкциите.** Неправилното зареждане или зареждането при температури извън допустимия диапазон могат да увредят батерията и увеличават опасността от пожар.

Поддържане

- ▶ **Допускайте ремонтът на електроинструментите Ви да се извършва само от квалифицирани специалисти и само с използването на оригинални резервни части.** По този начин се гарантира съхраняване на безопасността на електроинструмента.
- ▶ **Никога не ремонтирайте повредени акумулаторни батерии.** Ремонтът на акумулаторни батерии трябва да се извършва само от производителя или от оторизиран сервиз.

Указания за безопасна работа с акумулаторни градински електроинструменти

- ▶ Този електроинструмент не е подходящ за ползване от лица (включително деца) с ограничени психически, сензорни или душевни възможности или от лица, нямащи съответните познания и опит, освен ако не бъдат надзирани от лице, отговарящо за безопасността им, или ако не са получили указания, как да ползват електроинструмента.
Деца трябва да бъдат под постоянен надзор, за да се предотврати опасността да играят с градинския електроинструмент.
- ▶ Не допускайте с електроинструмента да работят деца, не го оставяйте без пряк надзор и, когато не го използвате, го съхранявайте на безопасно място, недостъпно за деца.
- ▶ Не използвайте електроинструмента при дъжд; не оставяйте акумулаторната батерия на дъжд.
- ▶ Не оставяйте електроинструмента, изложен на дъжд; не го съхранявайте във влажна среда.
- ▶ Дръжте намиращи се наблизо лица на безопасно разстояние от зоната на работа.
- ▶ **Внимавайте между челюстите да не попадат чужди предмети.** Отстранявайте такива предмети от челюстите.
- ▶ Внимавайте да не прережете скрити захранващи кабели.
- ▶ **Дръжте свободната си ръка на безопасно разстояние от работната зона. Внимавайте да не допрете ножовете на електроинструмента.** Ножовете са изключително остри и съществува опасност да се нараните сериозно.
- ▶ При работа с електроинструмента бъдете особено внимателни; внимавайте да не доближавате до ножовете пръстите на свободната си ръка, с която държите или премествате клоните, които режете.
- ▶ **Не прилагайте големи усилия върху електроинструмента.** При измятане може да се нараните или да повредите намиращи се наблизо предмети.
- ▶ Преди започване на работа проверявайте внимателно челюстите.
- ▶ Отнасяйте се изключително внимателно с челюстите, за да избегнете порязвания или прерязване на предмети.
- ▶ Винаги след употреба и преди преглед или техническо обслужване блокирайте ножиците.
- ▶ Когато работите с електроинструмента или при техническо обслужване и почистване, винаги носете предпазни ръкавици.
- ▶ Използвайте електроинструмента само за дейностите, за които той е предназначен (вж. „Предназначение на електроинструмента“, Страница 164).



Предпазвайте електроинструмента от високи температури, напр. вследствие на продължително излагане на директна

слънчева светлина или огън, както и от вода и овлажняване. Съществува опасност от експлозия.

Указания за безопасна работа със зарядни устройства

- ▶ Не допускайте това зарядно устройство да бъде ползвано от деца, лица с ограничени физически, сензорни или душевни способности или лица с недостатъчни познания и опит и/или лица, които не са запознати с тези указания. Възможно е национални нормативни документи да ограничават възрастта на работещия с градинския електроинструмент.
- ▶ Наблюдавайте деца. Така се гарантира, че децата няма да играят със зарядното устройство.
- ▶ **Предпазвайте зарядното устройство от дъжд и овлажняване.** Проникването на вода в зарядното устройство увеличава опасността от токов удар.
- ▶ **Поддържайте зарядното устройство чисто.** Съществува опасност от токов удар вследствие на замърсяване.
- ▶ **Винаги преди ползване проверявайте зарядното устройство и USB-кабела. Ако установите повреди, не използвайте зарядното устройство. Не се опитвайте сами да отваряте зарядното устройство. Всички ремонти трябва да бъдат извършвани в оторизиран сервиз за електроинструменти на Бош.** Повредени кабели и зарядни устройства водят до увеличаване на риска от токов удар.
- ▶ **Не оставяйте зарядното устройство да работи върху леснозапалима повърхност (напр. хартия, текстил и др. п.) или в леснозапалима среда.** Съществува опасност от възникване на пожар вследствие на нагриването на устройството по време на зареждане.
- ▶ **При повреждане на уреда може да се отделят пѐри.** Подайте свеж въздух, а при болки потърсете лекар. Пѐрите могат да раздразнят дихателните пътища

Символи

Символите по-долу са важни при четенето и за разбирането на ръководството за експлоатация. Моля, запомнете символите и тяхното значение. Правилното интерпретиране на символите ще Ви помогне да използвате Вашия продукт по-добре и по-сигурно.

Символ	Значение
	Когато работите с електроинструмента, винаги носете предпазни очила и стабилни, плътнозатворени обувки.
	Използвайте зарядното устройство само в сухи помещения.
	Посока на движение
	Посока на реакцията

Символ	Значение
	Работете с предпазни ръкавици
	Маса
	Включване
	Изключване
	Допустимо действие
	Забранено действие
CLICK!	Отчетливо прещракване
	Допълнителни приспособления/резервни части

Описание на продукта и дейността



Прочетете всички упътвания и указания за безопасна работа с машината. Неспазването на указанията за безопасна работа и на упътванията може да предизвика токов удар, пожар и/или тежки травми.

Моля, разгледайте фигурите в края на ръководството за експлоатация.

Предназначение на електроинструмента

Електроинструментът е предназначен за рязане на клони и растения със стебла с диаметър до 25 mm (20 mm Твърда дървесина).

Окомплектовка

Извадете внимателно от опаковката градинския електроинструмент и проверете дали са налични следните елементи:

- EasyPrune
- Микро USB кабел
- Ръководство за експлоатация

Ако има липсващи или повредени елементи, моля, обърнете се към Вашия търговец.

Изобразени компоненти

Номерирането на изобразените компоненти се отнася до фигурата на продукта на графичните страници.

- (1) Сменяема челюст
- (2) Опорна челюст
- (3) Телен резец
- (4) Пружина
- (5) Порт микро-USB
- (6) Осигурителна блокировка

- (7) Светлинен индикатор за състоянието на акумулаторната батерия
- (8) Винт за застопоряване на ножа
- (9) Конектор микро-USB
- (10) Кулпунг за захващане на челюстта

Изобразените на фигурите или описани в ръководството за експлоатация допълнителни приспособления не са включени в окомплектовката. Пълен списък с допълнителните приспособления можете да намерите в каталога ни за допълнителни приспособления.

Технически данни

Акумулаторна градинска ножица		EasyPrune	
Каталожен номер		3 600 NB2 1..	
Номинално напрежение	V	3,6	
Макс. дебелина на рязане	mm	20 (Твърда дървесина)	
	mm	25 (Мека дървесина)	
Макс. производителност на рязане с едно зареждане (размер на срезове с едно зареждане)		450	
Маса съгласно ЕРТА-Procedure 01:2014	kg	0,49	
Препоръчителна температура на околната среда при зареждане	°C	+10... +45	
Разрешена температура на околната среда при работа ^{A)} и при складиране	°C	-10... +50	
Акумулаторна батерия		Литиево-йонна	
Капацитет	Ah	1,5	
Енергия	Wh	5,4	
Брой на клетките в акумулаторната батерия		1	

A) Ограничена мощност при температури <0 °C.

Данните важат за номинално напрежение [U] от 230 V. При отклоняващи се напрежение и при специфични за отделни изпълнения тези данни могат да варират.

Кабел за зареждане

Каталожен номер	1 607 000 CGP
-----------------	---------------

Зарядно устройство

Каталожен номер			
	EU	2 609 120 713	1 600 A00 3RK
	UK	2 609 120 718	1 600 A00 48V
	AUS	2 609 120 717	1 600 A00 48U
	JP	2 609 120 715	1 600 A00 48T
Номинално напрежение	V	5,0	5,0
Заряден ток	A	1,0	0,5
Време за зареждане (при напълно разрежена акумулаторна батерия)	h	3,5	3,5
Маса съгласно ЕРТА-Procedure 01:2014	kg	0,06	0,06
Клас на защита		□ / II	□ / II

Информация за излъчван шум и вибрации

Измерените стойности за шума са определени съгласно **EN 62841-1**.

Равнището A на звуковото налягане на електроинструмента обикновено е по-малко от 70 dB(A).

Пълната стойност на вибрациите a_w (векторната сума по трите направления) и неопределеността K са определени съгласно **EN 62841-1**: $a_w = 2,5 \text{ m/s}^2$, $K = 1,5 \text{ m/s}^2$.

Посочените в това ръководство за експлоатация ниво на вибрациите и стойност на емисия на шум са измерени съгласно процедура, определена и може да служи за сравняване с други електроинструменти. Те са подходящи също така за предварителна оценка на емисиите на вибрации и шум.

Посочените ниво на вибрациите и стойност на емисии на шум са представителни за основните приложения на електроинструмента. Ако обаче електроинструментът бъде използван за други дейности, с различни работни инструменти или без необходимото техническо обслужване, нивото на вибрациите и стойността на емисии на шум може да се различават. Това би могло значително да увеличи вибрациите и шума през периода на ползване на електроинструмента.

За по-точното оценяване на вибрациите и шума трябва да се отчитат и периодите, в които електроинструментът е изключен или работи на празен ход. Това би могло значително да намали емисиите на вибрации и шум през периода на ползване на електроинструмента.

Предписвайте допълнителни мерки за предпазване на работещия с електроинструмента от въздействието на вибрациите, например: техническо обслужване на електроинструмента и работните инструменти, поддържане на ръцете топли, целесъобразна организация на работните стъпки.

Включване

- ▶ **Използвайте само посочените в раздела Технически данни зарядни устройства.** Само тези зарядни устройства са с параметри, подходящи за използваната във Вашия измервателен уред литиево-йонна батерия.

Зареждане на акумулаторната батерия (вижте фигура A)

Упътване: Акумулаторната батерия се доставя частично заредена. За достигане на пълната работоспособност на акумулаторната батерия преди първото ползване заредете акумулаторната батерия докрай.

Литиево-йонната акумулаторна батерия може да бъде зареждана във всеки момент, без това да намалява дълготрайността ѝ. Прекъсване на зареждането не ѝ вреди.

Литиево-йонната батерия е защитена от пълно разреждане. Когато акумулаторната батерия е изтощена, усилването на рязането се изключва и електроинструментът може да бъде ползван само в ръчен режим.

Когато по време на рязане индикаторът за акумулаторната батерия (7) започне да мига с червена светлина, батерията трябва да бъде заредена.

Свържете USB конектора на микро-USB кабела към заряден адаптор и включете микро-USB конектора (9) в микро-USB порта (5) в горната част на ръкохватката. Процесът на зареждане започва, когато двата конектора са включени.

Микро-USB портът (5) е достъпен само когато предпазната блокировка (6) е в положение "заклучено".

Индикаторът за състоянието на акумулаторната батерия (7) указва състоянието по време на зареждане. По време на зареждане индикаторът мига бавно със зелена светлина. Когато индикаторът за състоянието на батерията започне да свети с **непрекъсната зелена светлина**, акумулаторната батерия е заредена.

По време на зареждане ръкохватката на машината се загрява. Това е нормално.

Когато зареждането завърши, изключете зарядното устройство от захранващата мрежа.

Индикатор за акумулаторната батерия

Индикаторът (7) показва степента на зареденост на акумулаторната батерия.

Светодиод	Капацитет
Непрекъсната зелена светлина	≥35 %
Мигаща зелена светлина	5 – 35 %
Еднократно мигане, червена светлина	0 – 5 %

Указания за зареждане

Преди ползване, зареждайте батерията.

Индикаторът за състоянието на батерията мига с червена светлина, когато:

- зарядното устройство е повредено
- включено е неподходящо зарядно устройство

Устройството има защита срещу претоварване. Когато защитата срещу претоварване се активира, устройството се блокира, за да се предотврати повреждането му. За да нулирате защитата срещу претоварване, затворете зарядното устройство. Преди да продължите ползването, зареждайте батерията напълно, докато индикаторът за състоянието ѝ започне да свети с непрекъсната зелена светлина.

Работа с електроинструмента

Освобождаване (вижте фигура B1)

Деактивирайте предпазната блокировка (6), като я преместите назад. Електроинструментът се отваря и е готов за работа.

Заклучване

След ползване съберете ръкохватките и затворете предпазната блокировка (6), като я преместите напред. Вина-

ги заключвайте градинската ножица, когато не я ползвате.

Позиция за захващане (вижте фигури В2–В4)

Дръжте градинския електроинструмент в предната зона, както е показано. Не дръжте градинския електроинструмент в задната област на ръкохватките или с пръст(и) между ръкохватките.

Рязане с увеличаване на силата (вижте фигура В)

Градинският електроинструмент подпомага работещия с него при рязане. Той се използва като обикновена градинска ножица и в ръчен режим реже без увеличаване на силата, докато не бъде надхвърлен определен диаметър на клона. При по-големи диаметри на клоните се включва вграденият електромотор за увеличаване на силата. Издаването на шум при рязане с увеличаване на силата е нормално.

Увеличаването на силата е включено само когато върху ръкохватките се упражнява усилие. **Без натиск върху ръкохватките градинският електроинструмент спира.**

Указания за работа

Указания за рязане на дребни клони (вижте фигури С1–С10)

Не работете с електроинструмента, когато сте в неудобна позиция на тялото. Това може да стане причина за тежки травми.

Дръжте свободната си ръка на безопасно разстояние от работната зона. Внимавайте да не допрете ножовете на електроинструмента. Ножовете са изключително остри и съществува опасност да се нараните сериозно.

- С1** По време на рязане винаги работете с предпазни ръкавици.
- С2** Не режете клоните твърде близко до дънера, за да може срезът да заздравее.
- С3** Срезът трябва да бъде най-малко на 8 mm от пъпката.
- С4** Срезът трябва да е на страни от пъпката, за да може дъждовната вода да се оттича.
- С5** Когато искате да премахнете напълно издънки, ги отрязвайте плътно в основата на разклонението.
- С6** Не вкопавайте ножовете в почвата, за да режете корени.
- С7** Отрязвайте клоните един по един, както е показано на фигурата.
- С8** Отстранявайте твърде гъсто пораснали издънки или кръстосващи се клони.
- С9** Отстранявайте тънки или недоизраснали филизи.
- С10** Отстранявайте умрели, увредени или болни клони.

Отстраняване на дефекти



Таблицата по-долу съдържа обща информация за отстраняване на дефекти. Индикаторът за състоянието на батерията дава допълнителна информация, която служи за идентифициране на дефекта или проблема.

Симптоми	Възможна причина	Отстраняване
Градинският електроинструмент спира при рязане	Твърде малко натиск върху ръкохватките	По време на рязане притискайте ръкохватките една към друга Притискайте ръкохватките една към друга по-силно
Ножицата се заклинва в дебел клон	Недостатъчен заряд на акумулаторната батерия Дървото е много твърдо Диаметърът е твърде голям Неправилна позиция на рязане	Захванете градинския електроинструмент само за горната ръкохватка и го освободете, като го движите нагоре-надолу При необходимост заредете акумулаторната батерия
Увеличаването на силата при рязане не може да се активира, ако светодиодът мига:		
Светодиодът мига 3 пъти с червена светлина	Разрязваното дърво е твърде дебело/твърдо	Опитайте да го срежете в зона, в която е по-тънко

Симптоми	Възможна причина	Отстраняване
	Акумулаторната батерия няма достатъчно заряд	Заредете акумулаторната батерия
Светодиодът мига 2 пъти с червена светлина	Температурата на акумулаторната батерия е твърде висока	Околната температура е твърде висока (не оставайте градинския електроинструмент на пряка слънчева светлина) Изчакайте 10–15 минути, за да се охлади акумулаторната батерия
	Температурата на акумулаторната батерия е твърде ниска	Околната температура е твърде ниска (не ползвайте градинския електроинструмент при температури под –20 °C) Когато не ползва е градинския електроинструмент, го съхранявайте в затворени помещения
Светодиодът мига 1 пъти с червена светлина	Акумулаторната батерия няма достатъчно заряд	Заредете акумулаторната батерия
Светодиодът свети със зелена светлина и след това мига бързо с червена	Механизъмът за увеличаване на силата е повреден	Потърсете помощ в оторизиран сервиз за електроинструменти
След извършен срез светодиодът мига бързо с червена светлина	Времето между срезовете е твърде кратко	Оставайте известен интервал между два последователни среза

Техническо обслужване и сервиз

Поддържане, почистване и съхраняване

- ▶ **За да работите качествено и сигурно, поддържайте градинския електроинструмент чист.**
- ▶ Когато работите с електроинструмента или при техническо обслужване и почистване, винаги носете предпазни ръкавици.

Ако акумулаторната батерия се повреди или изхаби, моля, обърнете се към оторизиран сервиз за **Bosch** електроинструменти.

Пружината (4) между ръкохватките НЕ се сменя и НЕ ТРЯБВА да бъде демонтирана. Нарушаването на това предупреждение може да предизвика тежки травми.

Смяна на челюстите (вижте фигури D1–D4)

Резервна челюст: F 016 800 475

Освободете предпазната блокировка (6) на градинския електроинструмент.

Използвайте шестстенния ключ, включен в окомплектовката на резервната челюст, за да развиете и демонтирате винта (8) заедно с втулката (10) и така да освободите челюстта.

Поставете новата челюст (1), както е показано. След това поставете втулката (10) заедно с винта (8) и затегнете винта с шестстенния ключ.

След рязане/съхраняване

Почиствайте грижливо градинския електроинструмент външно с мека четка и кърпа. Не използвайте вода, разтворители или почистващи препарати. Отстранете всички полепнали частици.

При прибиране за съхраняване винаги смазвайте ножовете със спрей за консервиране.

Съхранявайте градинския електроинструмент на сигурно сухо място, недостъпно за деца, с включена предпазната блокировка (6). **Не оставайте градинския електроинструмент без надзор, когато не го ползвате.** Не поставяйте върху градинския електроинструмент други предмети

Клиентска служба и консултация относно употребата

Сервизът ще отговори на въпросите Ви относно ремонт и поддръжка на закупения от Вас продукт, както и относно резервни части. Покомпонентни чертежи и информация за резервните части ще откриете и на:

www.bosch-pt.com

Екипът по консултация относно употребата на Bosch ще Ви помогне с удоволствие при въпроси за нашите продукти и техните аксесоари.

Моля, при въпроси и при поръчване на резервни части винаги посочвайте 10-цифрения каталожен номер, изписан на табелката на уреда.

България

Robert Bosch SRL
Service scule electrice
Strada Horia Măcelariu Nr. 30–34, sector 1
013937 București, România
Тел.: +359(0)700 13 667 (Български)
Факс: +40 212 331 313
Email: BoschServiceCenterBG@ro.bosch.com
www.bosch-pt.com/bg/bg/

Други сервисни адреси ще откриете на:

www.bosch-pt.com/serviceaddresses

Транспортиране

Включените в окомплектовката литиево-йонни акумулаторни батерии са в обхвата на изискванията на нормативните документи, касаещи продукти с повишена опасност. Акумулаторните батерии могат да бъдат транспортирани от потребителя на публични места без допълнителни разрешителни.

При транспортиране от трети страни (напр. при въздушен транспорт или ползване на куриерски услуги) има специални изисквания към опаковането и обозначаването им. За целта при подготовката на пакетирани се консултирайте с експерт в съответната област.

Бракуване

Градинският електроинструмент, акумулаторните батерии и допълнителните приспособления трябва да бъдат предавани за оползотворяване на съдържащите се в тях суровини.



Не изхвърляйте градински електроинструменти и акумулаторни или обикновени батерии при битовите отпадъци!

Само за страни от ЕС:

Съгласно Европейска директива 2012/19/ЕС относно излязла от употреба електрическа и електронна апаратура и съгласно Европейска директива 2006/66/ЕО акумулаторни или обикновени батерии, които не могат да се използват повече, трябва да се събират отделно и да бъдат подлагани на подходяща преработка за оползотворяване на съдържащите се в тях суровини.

При неправилно изхвърляне старите електрически и електронни уреди поради възможното наличие на опасни вещества могат да окажат вредни влияния върху околната среда и човешкото здраве.

Акумулаторни или обикновени батерии:**Литиево-йонни:**

Моля, спазвайте указанията в раздела Транспортиране (вж. „Транспортиране“, Страница 169).

- ▶ **Допуска се демонтирането на вградените акумулаторни батерии само от квалифицирани техници с цел природосъобразното им изхвърляне.** При отваряне на корпуса електроинструментът може да бъде повреден.

За да извадите акумулаторната батерия от електроинструмента, включете електроинструмента, докато акумулаторната батерия бъде разреждана напълно. Развийте и извадете винтовете на корпуса и го отворете за да извадите акумулаторната батерия. За да предотвратите късо съединение, изваждайте клемите на акумулаторната батерия последователно една по една и изолирайте полюсите. Дори и при пълно разреждане в акумулаторната батерия остава ограничено количество остатъчен заряд, който се освобождава при късо съединение.

Македонски**Безбедносни напомени****Значење на символите**

Прочитајте го упатството за употреба.



Општи безбедносни правила.



Држете ги рацете понастрана од сечилото.



Не употребувајте го производот кога врне и не оставајте го на дожд.

Општи предупредувања за безбедност за електрични алати**⚠ ПРЕДУ-ПРЕДУВАЊЕ**

Прочитајте ги сите безбедносни предупредувања, илустрации и спецификации приложени со

овој електричен алат. Непридржувањето до сите упатства приложени подолу може да доведе до струен удар, пожар и/или тешки повреди.

Зачувајте ги безбедносните предупредувања и упатства за користење и за во иднина.

Поимот „електричен алат“ во безбедносните предупредувања се однесува на електрични апарати што користат струја (кабелски) или апарати што користат батерии (акумулаторски).

Безбедност на работниот простор

- ▶ **Работниот простор одржувајте го чист и добро осветлен.** Преполни или темни простории може да доведат до несреќа.
- ▶ **Не работете со електричните алати во експлозивна околина, како на пример, во присуство на запаливи течности, гасови или прашина.** Електричните алати создаваат искри коишто може да ја запалат прашина или гасовите.
- ▶ **Држете ги децата и присутните подалеку додека работите со електричен алат.** Невниманието може да предизвика да изгубите контрола.

Електрична безбедност

- ▶ **Приклучокот на електричниот алат мора да одговара на приклучницата. Никогаш не го менувајте приклучокот. Не користите приклучни адаптери со заземјените електрични алати.** Неизменетите приклучоци и соодветните приклучници го намалуваат ризикот од струен удар.

- ▶ **Избегнувајте телесен контакт со заземјени површини, како на пример, цевки, радијатори, метални ланци и ладилници.** Постои зголемен ризик од струен удар ако вашето тело е заземјено.
- ▶ **Не ги изложувајте електричните алати на дожд или влажни услови.** Ако влезе вода во електричниот алат, ќе се зголеми ризикот од струен удар.
- ▶ **Не постапувајте несоодветно со кабелот. Никогаш не го користете кабелот за носење, влечење или исклучување од струја на електричниот алат. Кабелот чувајте го подалеку од оган, масло, остри ивици или подвижни делови.** Оштетени или заплеткани кабли го зголемуваат ризикот од струен удар.
- ▶ **При работа со електричен алат на отворено, користете продолжен кабел соодветен за надворешна употреба.** Користењето на кабел соодветен за надворешна употреба го намалува ризикот од струен удар.
- ▶ **Ако мора да работите со електричен алат на влажно место, користете заштитен уред за диференцијална струја (RCD).** Користењето на RCD го намалува ризикот од струен удар.

Лична безбедност

- ▶ **Бидете внимателни, внимавајте како работите и работете разумно со електричен алат. Не користете електричен алат ако сте уморни или под дејство на дроги, алкохол или лекови.** Еден момент на невнимание додека работите со електричните алати може да доведе до сериозна лична повреда.
- ▶ **Користете лична заштитна опрема. Секогаш носете заштита за очи.** Заштитната опрема, како на пр., маска за прашина, безбедносни чевли коишто не се лизгаат, шлем или заштита за уши, коишто се користат за соодветни услови, ќе доведат до намалување на лични повреди.
- ▶ **Спречете ненамерно активирање. Проверете дали прекинувачот е исклучен пред да го вклучите во струја и/или со сетот на батерии, пред да го земете или носите алатот.** Носење на електричните алати со прстот позициониран на прекинувачот или вклучување во струја на електричните алати чијшто прекинувачот е вклучен, може да предизвика несреќа.
- ▶ **Отстранете каков било клуч за регулирање или француски клуч пред да го вклучите електричниот алат.** Француски клуч или клуч прикачен за ротирачкиот дел на електричниот алат може да доведе до лична повреда.
- ▶ **Не ги пречекорувајте ограничувањата. Постојано одржувајте соодветна положба и рамнотежа.** Ова овозможува подобра контрола на електричниот алат во непредвидливи ситуации.
- ▶ **Облечете се соодветно. Не носете широка облека и накит. Косата и алиштата треба да бидат подалеку од подвижните делови.** Широката облека, накитот или долгата коса може да се закачат за подвижните делови.
- ▶ **Ако се користат поврзани уреди за вадење прашина и собирање предмети, проверете дали се правилно поврзани и користени.** Собирањето прашина може да ги намали опасностите предизвикани од неа.
- ▶ **Не дозволувајте искуството стекнато со честа употреба на алатите да ве направи спокојни и да ги игнорирате безбедносните принципи при нивното користење.** Невнимателно движење може да предизвика сериозна повреда во дел од секунда.

Употреба и чување на електричните алати

- ▶ **Не го преоптоварувајте електричниот алат. Користете соодветен електричен алат за намената.** Со соодветниот електричен алат подобро, побезбедно и побрзо ќе ја извршите работата за која е наменет.
- ▶ **Не користете електричен алат ако не можете да го вклучите и исклучите со помош на прекинувачот.** Секој електричен алат којшто не може да се контролира со прекинувачот е опасен и мора да се поправи.
- ▶ **Исклучете го електричниот алат од струја и/или извадете го сетот на батерии, ако се вади, пред да правите некакви прилагодувања, менувате дополнителна опрема или го складирате електричниот алат.** Со овие превентивни безбедносни мерки се намалува ризикот од случајно вклучување на електричниот алат.
- ▶ **Чувајте ги електричните алати подалеку од дофат на деца и не дозволувајте лицата кои не ракувале со електричниот алат или не се запознаени со ова упатство да работат со истиот.** Електричните алати се опасни во рацете на необучени корисници.
- ▶ **Одржување на електрични алати и дополнителна опрема. Проверете го порамнувањето или прицврстување на подвижните делови, спојот на деловите и сите други услови што може негативно да влијаат врз функционирањето на електричниот алат. Ако е оштетен, однесете го електричниот алат на поправка пред да го користите.** Многу несреќи се предизвикани заради несоодветно одржување на електричните алати.
- ▶ **Острете и чистете ги алатите за сечење.** Соодветно одржуваните ивици на алатите за сечење помалку се виткаат и полесно се контролираат.
- ▶ **Електричниот алат, дополнителната опрема, деловите и др., користете ги во согласност со ова упатство, внимавајте на работните услови и работата која ја вршите.** Користењето на електричниот алат за други намени може да доведе до опасни ситуации.
- ▶ **Рачките и површините за држење одржувајте ги суви, чисти и неизмастени.** Рачките и површините за држење што се лизгаат не овозможуваат безбедно

ракување и контрола на алатот во непредвидливи ситуации.

Употреба и чување на батериски алат

- ▶ **Полнете ја батеријата само со полнач наведен од производителот.** Полнач којшто е соодветен за еден тип сет на батерии може да предизвика опасност од пожар ако се користи за друг сет на батерии.
- ▶ **Електричните алати користете ги само со специјално наменети сетови на батерии.** Користењето на други сетови на батерии може да предизвика опасност од повреда или пожар.
- ▶ **Кога не го користите сетот на батерии, чувајте го подалеку од други метални предмети, како на пр., спојвалки, монети, клучеви, шајки, завртки или други помали метални предмети што може да предизвикаат спој од еден до друг извор.** Краток спој на батериските извори може да предизвика изгореници или пожар.
- ▶ **Под непредвидени околности, течноста може да истече од батеријата; избегнувајте контакт. При случаен допир, измијте се со млаз вода. Ако течноста влезе во очите, побарајте дополнителна медицинска помош.** Течност истечена од батеријата може да предизвика иритација или изгореници.
- ▶ **Не употребувајте сет на батерии или алат што е оштетен или изменет.** Оштетени или изменети батерии може да реагираат непредвидливо и да предизвикаат пожар, експлозија или опасност од повреда.
- ▶ **Не го изложувајте сетот на батерии или алатот на оган или висока температура.** Изложувањето на оган или на температура повисока од 130°C може да предизвика експлозија.
- ▶ **Следете ги сите упатства за полнење и не го полнете сетот на батерии или алатот надвор од температуриот опсег наведен во упатствата.** Неправилното полнење или на температура надвор од наведениот опсег може да ја оштети батеријата и да ја зголеми опасноста од пожар.

Сервисирање

- ▶ **Електричниот алат сервисирајте го кај квалификувано лице кое користи само идентични резервни делови.** Со ова се овозможува безбедно одржување на електричниот алат.
- ▶ **Никогаш не поправајте оштетени сетови на батерии.** Поправката на сетови на батерии треба да ја врши само производителот или овластен сервис.

Безбедносни напомени за градински ножици на батерија

- ▶ Оваа машина не е наменета на личности (и деца) со ограничени физички, сензорни или душевни можности, со недостаток на искуство и знаење, освен ако не им се обезбедени соодветни инструкции или надзор за употреба на машината од страна на личност одговорна за нивната безбедност.

Децата треба да бидат под надзор да не си играат со уредот.

- ▶ Не дозволувајте им на деца да го користат уредот; не оставајте го уредот без надзор и кога не го користите уредот, чувајте го на безбедно место вон дофат на деца.
- ▶ Не користете го уредот по дожд и не полнете ја батеријата кога врне.
- ▶ Не оставајте го уредот на дожд и во влажна средина.
- ▶ При работа со уредот одржувајте безбедно растојание од други лица.
- ▶ **Внимавајте сечилата да не дојдат во контакт со други објекти.** Одстранете ги ваквите предмети од сечилата.
- ▶ Внимавајте да не пресечете некој скриен кабел.
- ▶ **Слободната рака држете ја на безбедно растојание од местото на работа. Не допирајте ги сечилата.** Тие се многу остри и можат да пресечат.
- ▶ При употреба на уредот внимавајте прстите од слободната рака, со којашто го држите или придржувате предметот кој го сечете, да не бидат изложени на сечилото.
- ▶ **Не присилувајте го уредот.** Можете да се лизнете и да се повредите, или да пресечете нешто непредвидено.
- ▶ Пред секое почнување со работа, внимателно проверете ги сечилата.
- ▶ Однесувајте се со сечилата со најголемо внимание за да избегнете можни посекотини и повреди.
- ▶ Заклучете го безбедносниот прекинувач после секоја употреба, и пред секоја проверка или одржување.
- ▶ Секогаш носете заштитни ракавици кога работете со уредот или извршувате чистење или одржување.
- ▶ Уредот користете го само за предвидените работи (види „Употреба со соодветна намена“, Страница 172).



Заштитете го електричниот алат од топлина, на пр. од долготрајно изложување на сончеви зраци, оган, вода и влага. Инаку, постои опасност од експлозија.

Безбедносни напомени за полначи

- ▶ Не дозволувајте им на деца, личности со ограничени физички, сензорни или психички ограничувања и/или недостаток на знаење или на личности незапознаени со ова упатство да го употребуваат уредот. Државните прописи можат да ја ограничат возраста на ракувачот.
- ▶ Надгледувајте ги децата. Така ќе се осигурате дека децата нема да си играат со полначот.
- ▶ **Полначот држете го подалеку од дожд и влага.** Навлегувањето на вода во полначот го зголемува ризикот од електричен удар.
- ▶ **Одржувајте ја чистотата на полначот.** Доколку се извалка, постои опасност од електричен удар.
- ▶ **Пред секоја употреба на уредот, проверете го УСБ-кабелот. Ако утврдите штета, не употребувајте го**

уредот. Никогаш не отворајте го полначот сами. Сите поправки мораат да се вршат во Бош сервисен центар. Оштетените полначи и УСБ-кабли го зголемуваат ризикот од струен удар.

- ▶ **Не го користете полначот на лесно запалива подлога (на пр. хартија, текстил итн.) односно во запалива околина.** Постои опасност од пожар заради затоплувањето на уредот што произлегува при полнењето.
- ▶ **При оштетувања на уредот може да дојде до испарувања. Внесете свеж воздух и доколку има повредени однесете ги на лекар.** Пареата може да ги надразни дишните патишта

Ознаки

Следните симболи се важни за читање и разбирање на упатството за употреба. Ве молиме проучете ги симболите и нивното значење. Точната интерпретација на симболите ќе ви помогне подобро и побезбедно да го користите уредот.

Ознака	Значење
	Секогаш носете заштитни наочари и крути обувки кога работите со уредот.
	Полначот употребувајте го само внатре, во суви услови.
	Правец на движење
	Правец на реакција
	Носете заштитни ракавици
	Тежина
	Вклучување
	Исклучување
	Дозволена функција
	Забранети акции

Технички податоци

Градински ножици на батерија		EasyPrune
Број на артикл		3 600 HB2 1..
Номинален напон	V	3,6
Максимален резултат на сечење	мм	20 (Тврдо дрво)

Ознака	Значење
	Чујна бучава
	Додатна опрема/резервни делови

Опис на производот и перформансите



Прочитајте ги сите безбедносни предупредувања и упатства.

Непочитувањето на безбедносните предупредувања и упатства може да доведе до електричен удар, пожар и/или сериозни

повреди.

Видете ги илустрациите на крајот на упатството.

Употреба со соодветна намена

Уредот е наменет за режење, во приватни цели, гранки и растенија со пресек до 25 mm (20 mm Тврдо дрво).

Обем на испорака

Извадете го уредот од пакувањето и проверете дали се вклучени следните компоненти:

- EasyPrune
- Микро-USB-кабел
- Упатство за употреба

Ако нешто недостига или е оштетено, обратете се кај својот продавач.

Вградени компоненти

Нумерирањето на напишаните компоненти се однесува на приказот на уредот на страните со цртежи.

- (1) Менливи сечила
- (2) Потпорно сечило
- (3) Нож за жици
- (4) Пружина
- (5) Микро-USB-приклучок
- (6) Безбедносен прекинувач
- (7) Приказ за наполнетост на батеријата
- (8) Шрафови за прицврстување на сечилата
- (9) Микро-USB-кабел
- (10) Утикач за прицврстување на сечилата

Илустрираната или опишанаа опрема не е дел од стандардниот обем на испорака. Комплетната опрема може да ја најдете во нашата Програма за опрема.

Градински ножици на батерија		EasyPrune
	мм	25 (Меко дрво)
Максимално сечење при едно полнење на батеријата (Големина на сечењето при едно полнење)		450
Тежина согласно ЕРТА-Procedure 01:2014	кг	0,49
Препорачана околна температура при полнење	°C	+10... +45
Дозволена околна температура при полнење ^{A)} и при складирање	°C	-10... +50
Батерија		Литиум-јонска
Капацитет	Ah	1,5
Енергија	Wh	5,4
Број на батериски ќелии		1

A) ограничена јачина при температури < 0 °C

Податоците важат за номинален напон [U] од 230 V. Овие податоци може да отстапуваат при различни напони, во зависност од изведбата во односната земја.

Кабел за полнење	
Број на артикл	1 607 000 CGP

Полнач			
Број на артикл			
	EU	2 609 120 713	1 600 A00 3RK
	UK	2 609 120 718	1 600 A00 48V
	ИСКЛУЧЕНО	2 609 120 717	1 600 A00 48U
	JP	2 609 120 715	1 600 A00 48U
Номинален напон	V	5,0	5,0
Струја за полнење	A	1,0	0,5
Време на полнење (празна батерија)	ч	3,5	3,5
Тежина согласно ЕРТА-Procedure 01:2014	кг	0,06	0,06
Класа на заштита		□/II	□/II

Информации за бучава/вибрации

Измерени вредности на бучава според **EN 62841-1**.

Нивото на звучниот притисок на уредот оценет со A, обично е помал од 70 dB(A).

Вкупните вредности на вибрации a_h (Векторска сума од три насоки) и несигурност K утврдени соодветно **EN 62841-1**: $a_h = 2,5 \text{ m/s}^2$, $K = 1,5 \text{ m/s}^2$.

Нивото на вибрации наведено во овие упатства и вредноста на емисијата на бучава се измерени според мерни постапки и можат да се користат за споредба меѓу електрични алати. Исто така може да се прилагоди за предвремена процена на нивото на вибрации и емисијата на бучава.

Наведеното ниво на вибрации и вредноста на емисијата на бучава ги претставуваат главните примени на

електричниот алат. Доколку електричниот алат се користи за други примени, алатот што се вметнува отстапува од нормите или недоволно се одржува, нивото на вибрации и вредноста на емисијата на бучава можат да отстапуваат. Ова може значително да го зголеми нивото на вибрации и емисијата на бучава во целокупниот период на работење.

За прецизно одредување на нивото на вибрации и емисијата на бучава, треба да се земе предвид периодот во кој уредот е исклучен или работи, а не во моментот кога е во употреба. Ова може значително да го намали нивото на вибрации и емисијата на бучава во целокупниот период на работење.

Утврдете ги дополнителните мерки за безбедност за заштита на корисникот од влијанието од вибрациите, како на пр.: одржување на електричните алати и алатите

за вметнување, одржување на топлината на дланките, организирање на текот на работата.

Пуштање во погон

- **Користете ги само полначите коишто се наведени во Технички податоци.** Само овие уреди за полнење се погодни за литиум-јонската батерија што се користи за Вашиот уред.

Полнење на батеријата (види слика А)

Совет: Батеријата се испорачува полу-наполнета. За да обезбедите најефикасно траење на батеријата, пред првата употреба наполнете ја до крај.

Литиум-јонските батерии може да се наполнат во секое време, без да се намали нивниот рок на употреба. Прекилот при полнењето не ѝ наштетува на батеријата.

Литиум-јонската батерија е заштитена од длабинско празнење. Кога батеријата е празна, се гаси опцијата за автоматска работа и уредот може да се користи мануелно за сите дијаметри на сечење.

Батеријата треба да се принаполни, ако индикаторот за наполнетост (7) при сечење трепка кратко црвено.

Поврзете го USB конекторот од микро USB-кабелот со изворот на енергија и вметнете го микро USB конекторот (9) во приклучокот за микро USB (5) на врвот на рачката. Процесот на полнење започнува веднаш штом ќе се приклучат двата приклучоци.

Микро-УСБ-приклучокот (5) е пристапен само кога сигурносната рачка (6) е закочена.

Индикаторот за наполнетост на батеријата (7) го покажува напредокот на полнењето. При полнењето индикаторот полека трепка зелено. Ако индикаторот свети **постојано зелено**, батеријата е наполнета.

При полнењето се загрева рачката на уредот. Тоа е нормално.

Исклучете го полначот од струја кога полнењето е завршено.

Приказ за наполнетост на батеријата

Индикаторот за наполнетост (7) го покажува нивото на наполнетост на батеријата.

ЛЕД светло	Капацитет
Трајно зелено светло	≥35 %
Трепкаво зелено светло	5 - 35 %
Едно црвено трепкање	0 - 5 %

Напомени за полнење

Уредот поленте го пред употреба.

Индикаторот трепка црвено, кога:

Полначот е оштетен

– приклучен е погрешен полнач

Уредот е опремен со заштита од преоптоварување. Ако се вклучи заштитата од преоптоварување, уредот ќе се загасне за да се спречи оштетување. За да ја ресетираат

заштитата, приклучете го уредот. Пред употреба потполно наполнете го уредот, додека индикаторот не свети постојано зелено.

Употреба

Откочување гранки (види слика В1)

Деактивирајте го безбедносниот прекинувач (6) со лизгање наназад. Алатот ќе се отвори и сега е спремен за употреба.

Закочување

После употреба спојте ги рачките и заклучете го безбедносниот прекинувач (6) со лизгање нанапред. Кога не се употребуваат градинските ножици, секогаш заклучете ги.

Положба на рачките (види слики В2–В4)

Држете го уредот нанапред, како што е прикажано. Не држете го уредот наназад за рачките или со прст(и) меѓу рачките.

Режење со помош (види слика В)

Уредот му помага на ракувачот при сечењето. Тој може да се користи како обични ножици за режење и со него може мануелно да се сече без серво се додека не е пречекорен одреден дијаметар. При поголеми дијаметри се вклучува интегрираниот серво мотор. Нормално е да се јави бучава при употреба на сервото.

Сервото работи само додека се притискаат рачките. **Без притискање на рачките, уредот престанува со работа.**

Совети при работењето

Совети за режење дрва (види слики С1–С10)

Не употребувајте го уредот во неповолна положба на телото. Тоа може да доведе до тешки повреди.

Слободната рака држете ја на безбедно растојание од местото на работа. Не допирајте ги сечилата. Тие се многу остри и можат да пресечат.

- С1** Секогаш при употреба носете заштитни ракавици.
- С2** Не доведувајте го сечилото до стебла, бидејќи сечилото може да се искриви.
- С3** Секогаш режете 8 mm над пупките.
- С4** Резот треба да биде оддалечен од пупката, за дождот да може да истекува.
- С5** Ако отстранувате цело гранче, пресечете го целото, до самата гранка.
- С6** Не доближувајте ги сечилата на ножиците за режење до земја, за со нив да сечете корења.
- С7** Гранките сечете ги по една, како што е прикажано.
- С8** Можете да ги проредите зараснатото растиње или замрсените грмушки.

C9 Можете да го проредите слабото или ниско растиње.

C10 Отстранете ги сувите, оштетени и болни гранки.

Отстранување грешки



Следната табела содржи општи информации за одстранување грешки. Индикаторот за наполнетост дава дополнителни информации, кои можат да помогнат при идентификација на грешки и проблеми.

Проблем	Можна причина	Помош
Уредот се гасне при употреба	Премал притисок на рачките	Притиснете ги рачките една кон друга за сечење Притиснете ги рачките една кон друга посилно
Сечилата се спојуваат во дебела гранка	Мал капацитет на батеријата Дрвото е претврто Дијаметарот е преголем Погрешна позиција на сечилото	Држете го уредот само за горната рачка и пуштете го сечилата да се движат ваму-таму Наполнете ја батеријата ако е потребно
Сервото не се активира, кога при сечењето трепка индикаторот:		
Сијаличката трепка 3 пати црвено	Кога дрвото кое се сече е предебело/ претврто Батеријата е слаба	Пробајте да сечете гранка на потенко место Наполнете ја батеријата
Сијаличката трепка 2 пати црвено	Температурата на батеријата е превисока	Околната температура е превисока (Не изложувајте го уредот на директно сонце) Почекајте 10–15 минути да се олади батеријата
	Температурата на батеријата е прениска	Околната температура е прениска (Не користете го уредот при температури пониски од $-20\text{ }^{\circ}\text{C}$) Уредот чувајте го внатре кога не се користи
Сијаличката трепка 1 пат црвено	Батеријата е слаба	Наполнете ја батеријата
Сијаличката свети зелено и потоа брзо трепка црвено	Сервото е расипано	Побарајте помош од сервис
Сијаличката свети црвено после успешно сечење	Времето меѓу два реза е премало	Почекајте малку повеќе меѓу два реза

Одржување и сервис

Одржување, чистење и чување

► Одржувајте го уредот чист, за да обезбедите добра и безбедна работа.

► Секогаш носете заштитни ракавици кога работете со уредот или извршувате чистење или одржување.

Доколку батеријата не функционира повеќе, обратете се кај овластената сервисна служба за **Bosch**-електрични алати.

Пружината (4) меѓу рачките НЕ е заменлива и НЕ ТРЕБА да се вади. Непридржувањето до ова предупредување може да доведе до тешки повреди.

Замена на сечилото (види слики D1–D4)

Дополнителни сечила: F 016 800 475

Откочете го уредот со безбедносниот прекинувач **(6)**. Користете го шестоаголниот клуч приложен со заменските сечила, за завртката **(8)** заедно со чаурата **(10)** да ја одвртите и да ги ослободите сечилата.

Новите сечила поставете ги (1) како што е прикажано. Потоа чаурата (10) ставете ја заедно со завртката (8) и со шестоаголниот клуч зашрафете ги цврсто.

После режење/складирање

Чистете ја надворешноста на уредот темелно со мека четка и крпа. Не користете вода, разредувачи и средства за полирање. Одстранете ги сите остатоци.

Пред складирање, испрскајте ги сечилата со спреј за одржување.

Уредот чувајте го на безбедно, суво место, вон дофат на деца, со заклучен безбедносен прекинувач (6). **Не оставајте го уредот без надзор ни кога не се користи.** Не редете други предмети врз уредот.

Сервисна служба и совети при користење

Сервисната служба ќе одговори на Вашите прашања во врска со поправката и одржувањето на Вашиот производ како и резервните делови. Ознаки за експлозија и информации за резервните делови исто така ќе најдете на: www.bosch-pt.com

Тимот за советување при користење на Bosch ќе ви помогне доколку имате прашања за нашите производи и опрема.

За сите прашања и нарачки на резервни делови, Ве молиме наведете го 10-цифрениот број од спецификационата плочка на производот.

Северна Македонија

Д.Д.Електрис

Сава Ковачевиќ 47Нб, број 3

1000 Скопје

Е-пошта: dimcevd@servis-bosch.mk

Интернет: www.servisbosch.mk

Тел./факс: 02/ 246 76 10

Моб.: 070 595 888

Д.П.Т.У "РОЈКА"

Јани Лукровски бб; Т.Ц Автокоманда локал 69

1000 Скопје

Е-пошта: servisrojka@yahoo.com

Тел: +389 2 3174-303

Моб: +389 70 388-520, -530

Дополнителни адреси на сервиси може да најдете под:

www.bosch-pt.com/serviceaddresses

Транспорт

Литиум-јонските батерии подлежат на барањата на Законот за опасни материјали. Батериите може да се транспортираат само од страна на корисникот, без потреба од дополнителни квалификации.

При пренос на истите од страна на трети лица (на пр. воздушен транспорт или шпедиција) неопходно е да се внимава на специјалните напомени на амбалажата и ознаките. Во таков случај, при подготовката на пратката мора да се повика експерт за опасни супстанции.

Отстранување



Електричните уреди, батериите, опремата и амбалажите треба да се сортираат за повторна употреба.



Не фрлајте ги уредите и батериите во домашната канта за губре!

Само за земјите од ЕУ:

Според европската регулатива 2012/19/EU електричните апарати што се вон употреба и дефектните или искористените батерии според регулативата 2006/66/EC мора одделно да се соберат и да се рециклираат за повторна употреба.

Доколку се отстрануваат неправилно, електричната и електронската опрема може да имаат штетни влијанија врз животната средина и здравјето на луѓето поради можното присуство на опасни материји.

Батерии:

Литиум-јонски:

Ве молиме внимавајте на напомените во делот Транспорт (види „Транспорт“, Страница 176).

► **Вградената батерија смее да се извади само од страна на стручен персонал.** Со отворање на капакот на кукиштето, уредот може да се уништи.

За да ја извадите батеријата од електричниот алат, притискајте на електричниот алат додека целосно не се испразни батеријата. Одвртете ги завртките на кукиштето и извадете ја обвивката на кукиштето, за да ги извадите батериите. За да избегнете краток спој, извадете ги поединечно приклучоците на батеријата едно по друго и на крај изолирајте ги половите. Дури и при целосното празнење во батеријата има преостанат капацитет, којшто може да се ослободи во случај на краток спој.

Srpski

Sigurnosne napomene

Objašnjenje simbola



Pročitajte uputstvo za upotrebu.



Opšta napomena o opasnosti.



Držite ruke podalje od noža.



Ne koristite proizvod po kiši ili ga izlažite kiši.

Opšte sigurnosne napomene za električne alate

⚠ UPOZORENJE Pročitajte sva sigurnosna upozorenja, uputstva, ilustracije i specifikacije isporučene uz ovaj električni alat. Propusti u pridržavanju svih dole navedenih uputstava mogu imati za posledicu električni udar, požar i/ili teške povrede.

Čuvajte sva upozorenja i uputstva za buduću upotrebu.

Pojam „električni alat“ upotrebljen u upozorenjima odnosi se na električne alate sa pogonom na struju (sa kablom) i na električne alate sa akumulatorskim pogonom (bez kabla).

Sigurnost radnog područja

- ▶ **Držite vaše radno područje čisto i dobro osvetljeno.** Nered ili neosvetljena radna područja mogu voditi nesrećama.
- ▶ **Ne radite sa električnim alatom u okolini ugroženoj eksplozijom, u kojoj se nalaze zapaljive tečnosti, gasovi ili prašina.** Električni alati stvaraju varnice koje mogu zapaliti prašinu ili isparenja.
- ▶ **Držite podalje decu i druge osobe za vreme korišćenja električnog alata.** Stvari koje vam odvraćaju pažnju mogu dovesti do gubitka kontrole.

Električna sigurnost

- ▶ **Priključni utikač električnog alata mora odgovarati utičnici. Utikač ne sme nikako da se menja. Ne upotrebljavajte adaptere utikača zajedno sa električnim alatima zaštićenim uzemljenjem.** Nemodifikovani utikači i odgovarajuće utičnice smanjuju rizik od električnog udara.
- ▶ **Izbegavajte kontakt telom sa uzemljenim površinama kao što su cevi, radijatori, šporeti i frižideri.** Postoji povećani rizik od električnog udara ako je vaše telo uzemljeno.
- ▶ **Držite električni alat što dalje od kiše ili vlage.** Prodor vode u električni alat povećava rizik od električnog udara.
- ▶ **Kabl ne koristite u druge svrhe. Nikada ne koristite kabl za nošenje električnog alata, ne vucite ga i ne izvlačite ga iz utičnice. Držite kabl dalje od vreline, ulja, oštih ivica ili pokretnih delova.** Oštećeni ili umršeni kablovi povećavaju rizik od električnog udara.
- ▶ **Ako sa električnim alatom radite na otvorenom, upotrebljavajte samo produžne kablove koji su pogodni za upotrebu na otvorenom.** Upotreba kabla pogodnog za upotrebu na otvorenom smanjuje rizik od električnog udara.
- ▶ **Ako ne možete da izbegnete rad sa električnim alatom u vlažnoj okolini, koristite zaštitni uređaj diferencijalne struje (RCD).** Upotreba zaštitnog uređaja diferencijalne struje smanjuje rizik od električnog udara.

Sigurnost osoblja

- ▶ **Budite pažljivi, pazite na to šta radite i postupajte razumno tokom rada sa vašim električnim alatom. Ne koristite električni alat ako ste umorni ili pod uticajem droge, alkohola ili lekova.** Momenat nepažnje kod upotrebe električnog alata može rezultirati ozbiljnim povredama.
 - ▶ **Nosite ličnu zaštitnu opremu. Uvek nosite zaštitne naočare.** Nošenje zaštitne opreme, kao što je maska za prašinu, sigurnosne cipele koje ne klizu, zaštitni šlem ili zaštita za sluh, zavisno od vrste i upotrebe električnog alata, smanjuje rizik od povreda.
 - ▶ **Izbegavajte nenamerno puštanje u rad. Uverite se da je električni alat isključen, pre nego što ga priključite na struju i/ili na akumulator, uzmete ga ili nosite.** Nošenje električnog alata sa prstom na prekidaču ili priključivanje na struju uključenog električnog alata vodi do nesreće.
 - ▶ **Uklonite bilo kakve ključeve za podešavanje ili ključeve za zavrtnjeve, pre nego što uključite električni alat.** Ostavljanje ključa za zavrtnjeve ili ključa prikačenog na rotirajući deo električnog alata može rezultirati ličnom povredom.
 - ▶ **Izbegavajte neprirodno držanje tela. Pobrinite se uvek da stabilno stojite i u svako doba održavajte ravnotežu.** Ovo omogućava bolje upravljanje električnim alatom u neočekivanim situacijama.
 - ▶ **Nosite pogodnu odeću. Ne nosite široku odeću ili nakit. Držite kosu i odeću dalje od pokretnih delova.** Pokretni delovi mogu zahvatiti široku odeću, nakit ili dugu kosu.
 - ▶ **Ako mogu da se montiraju uređaji za usisavanje i skupljanje prašine, uverite se da li su priključeni i upotrebljeni kako treba.** Usisavanje prašine može smanjiti rizike koji su povezani sa prašinom.
 - ▶ **Ne dozvolite da pouzdanje koje ste stekli čestom upotrebom alata utiče na to da postanete neoprezni i da zanemarite sigurnosne principe za upotrebu alata.** Neoprezno delovanje može prouzrokovati teške povrede u deliću sekunde.
- ### Upotreba i briga o električnim alatima
- ▶ **Ne preopterećujte aparat. Upotrebljavajte električni alat koji je pogodan za vaš zadatak.** Odgovarajući električni alat radi bolje i sigurnije tempom za koji je projektovan.
 - ▶ **Ne koristite električni alat čiji je prekidač u kvaru.** Svaki električni alat koji se ne može kontrolisati prekidačem je opasan i mora se popraviti.
 - ▶ **Izvucite utikač iz utičnice i/ili izvadite akumulatorsku bateriju iz električnog alata, ukoliko je to moguće, pre nego što izvršite bilo kakva podešavanja, promenu pribora ili pre nego što uskladištite električni alat.** Takve preventivne sigurnosne mere smanjuju rizik od slučajnog pokretanja električnog alata.
 - ▶ **Čuvajte nekorišćene električne alate izvan dometa dece i ne dozvoljavajte korišćenje alata osobama koje**

ne poznaju isti ili nisu pročitala ova uputstva. U rukama neobučениh korisnika električni alati postaju opasni.

- ▶ **Održavajte električni alat i pribor. Proverite da li pokretni delovi aparata besprekorno funkcionišu i da li su dobro povezani, da li su delovi možda polomljeni ili su tako oštećeni da je ugroženo funkcionisanje električnog alata. Pre upotrebe popravite alat ukoliko je oštećen.** Mnoge nesreće su prouzrokovane lošim održavanjem električnih alata.
- ▶ **Održavajte alate za sečenje oštre i čiste.** Sa adekvatno održanim alatom za sečenje sa oštrim sečivima manja je verovatnoća da će doći do zapinjanja i upravljanje je jednostavnije.
- ▶ **Upotrebljavajte električni alat, pribor, alate koji se umeću itd. prema ovim uputstvima. Obratite pažnju pritom na uslove rada i posao koji morate obaviti.** Upotreba električnog alata za namene drugačije od predviđenih može voditi opasnim situacijama.
- ▶ **Održavajte drške i prihvatne površine suvim, čistim i bez ostataka ulja ili masnoće.** Klizave drške ili prihvatne površine ne omogućavaju bezbedno rukovanje i upravljanje alatom u neočekivanim situacijama.

Upotreba i briga o alatu na akumulatorski pogon

- ▶ **Punite samo u aparatima za punjenje, koje je preporučio proizvođač.** Punjač koji je pogodan za jednu vrstu akumulatorske baterije može stvoriti rizik od požara ako se koristi za drugačiju akumulatorsku bateriju.
- ▶ **Upotrebljavajte električni alat samo zajedno sa akumulatorskim baterijama namenjenim za njih.** Upotreba bilo kojih drugih akumulatorskih baterija može stvoriti rizik od povrede ili požara.
- ▶ **Držite nekorišćenu akumulatorsku bateriju dalje od drugih metalnih objekata, poput kancelarijskih spajalica, novčića, ključeva, eksera, zavrtnja ili drugih malih metalnih predmeta, koji mogu prouzrokovati povezivanje jednog terminala sa drugim.** Kratak spoj između baterijskih terminala može prouzrokovati opekotine ili požar.
- ▶ **Kod pogrešne primene iz akumulatorske baterije može biti izbačena tečnost. Izbegavajte kontakt sa njom. Kod slučajnog kontakta isperite sa vodom. Ako tečnost dospe u oči, potražite i dodatnu lekarsku pomoć.** Tečnost iz akumulatora može prouzrokovati iritaciju ili opekotine.
- ▶ **Ne koristite akumulatorsku bateriju ili alat koji je oštećen ili modifikovan.** Oštećene ili modifikovane akumulatorske baterije mogu se ponašati nepredvidivo, što može rezultirati požarom, eksplozijom ili povredom.
- ▶ **Ne izlažite akumulatorsku bateriju ili alat vatri ili visokim temperaturama.** Izlaganje vatri ili temperaturama iznad 130°C može prouzrokovati eksploziju.
- ▶ **Pridržavajte se svih uputstava u vezi sa punjenjem i ne punite akumulatorsku bateriju ili alat izvan temperaturnog opsega naznačenog u uputstvima.**

Nepropropisno punjenje ili punjenje na temperaturama izvan naznačenog opsega može oštetiti akumulatorsku bateriju i povećati rizik od požara.

Servisiranje

- ▶ **Neka vam vaš električni alat popravlja samo kvalifikovano osoblje, koristeći samo originalne rezervne delove.** Ovo će osigurati očuvanje bezbednosti električnog alata.
- ▶ **Nikada ne servisirajte oštećene akumulatorske baterije.** Servisiranje akumulatorskih baterija treba da vrše isključivo proizvođač ili ovlašćeni serviseri.

Bezbednosna napomene za akumulatorske baštenske makaze

- ▶ Ovaj uređaj nije namenjen za to da ga koriste osobe (uključujući decu) sa smanjenim fizičkim, osetilnim ili duševnim sposobnostima ili nedovoljnim iskustvom i/ili znanjem, osim ako nisu pod nadzorom osobe koja je odgovorna za njihovu bezbednost ili su od nje dobili uputstva o tome kako koristiti uređaj. Decu bi trebalo nadzirati da biste bili sigurni da se ne igraju uređajem.
- ▶ Ne dozvolite deci da koriste uređaj; ne ostavljajte uređaj bez nadzora, a uređaje koje ne koristite čuvajte na bezbednom mestu van doseg dece.
- ▶ Ne koristite uređaj po kiši i ne punite akumulator po kiši.
- ▶ Ne čuvajte uređaj na kiši i u vlažnoj okolini.
- ▶ Udaljite osobe u blizini na bezbedno rastojanje od radnog područja.
- ▶ **Pazite da strani predmeti ne dospeju između sečiva.** Uklonite te predmete između sečiva.
- ▶ Pazite da ne presečete sakrivene električne kablove.
- ▶ **Držite slobodnu ruku na bezbednom rastojanju od radnog područja. Ne dirajte sečiva.** Ona su veoma oštra i možete se poseći na njih.
- ▶ Prilikom rada uređaja budite pažljivi i pazite da se prsti slobodne ruke kojom držite ili pomerate rezane grane ne izlože noževima.
- ▶ **Ne primenjujte silu na uređaj.** Možete se okliznuti i povrediti ili slučajno preseći nešto drugo.
- ▶ Pre svakog početka rada pažljivo proverite sečiva.
- ▶ Rukujte sečivima sa najvećom pažnjom da biste izbegli posekotine ili povrede na sečivima.
- ▶ Nakon svake upotrebe i pre nego što obavite proveru ili održavanje blokirajte bezbednosnu blokadu.
- ▶ Uvek nosite zaštitne rukavice kada radite sa uređajem ili želite da obavljate radove održavanja/čišćenja.
- ▶ Koristite uređaj samo za predviđene radove (videti „Namenska upotreba“, Strana 179).



Zaštite električni alat od izvora toplote, npr. i od trajnog sunčevog zračenja, vatre, vode i vlage. Inače postoji opasnost od

eksplozije.

Sigurnosna uputstva za uređaje za punjenje

- ▶ Ne dozvolite deci, osobama sa ograničenim fizičkim, čulnim ili duhovnim sposobnostima ili nedostajućim iskustvom i/ili nedostajućim znanjem i/ili sa ovim uputstvima ne davati nikada baštenski uređaj da ga koriste osobe bez poverenja. Nacionalni propisi ograničavaju moguću starost radnika.
- ▶ Nadgledajte decu. Na taj način se uveravate da se deca ne igraju punjačem.
- ▶ **Držite punjač podalje od kiše ili vlage.** Prodiranje vode u punjač povećava rizik od električnog udara.
- ▶ **Održavajte čistoću punjača.** Zbog nečistoće postoji opasnost od električnog udara.
- ▶ **Pre svake upotrebe proverite punjač i USB kabl. Ako se utvrdi oštećenje, ne koristite punjač. Nikada sami ne otvarajte punjač. Sve popravke mora da obavi servisni centar firme Bosch.** Oštećeni punjači i USB kabele povećavaju rizik od električnog udara.
- ▶ **Ne koristite punjač na lakozapaljivim površinama (npr. hartiji, tekstilima itd.) i u zapaljivoj okolini.** Zbog zagrevanja punjača koje nastaje tokom punjenja postoji opasnost od požara.
- ▶ **U slučaju oštećenja uređaja mogu da izlaze pare. Dovedite sveži vazduh, a u slučaju tegoba zatražite pomoć lekara.** Isparenja mogu da nadražie disajne puteve

Simboli

Sledeći simboli su važni za čitanje i razumevanje uputstva za upotrebu. Zapamtite simbole i njihovo značenje. Pravilno tumačenje simbola pomaže vam da bolje i sigurnije koristite proizvod.

Simbol	Značenje
	Uvek nosite zaštitne naočare i čvrste cipele kada radite sa proizvodom.
	Koristite punjač samo u zatvorenim prostorijama, u suvim uslovima.
	Smer kretanja
	Smer reakcije
	Nosite zaštitne rukavice
	Masa
	Uključivanje

Simbol	Značenje
	Isključivanje
	Dozvoljena radnja
	Zabranjena radnja
CLICK!	Čujni zvuk
	Pribor/rezervni delovi

Opis proizvoda i primene



Pročitajte sve bezbednosne napomene i sva uputstva. Nepridržavanje bezbednosnih napomena i uputstava može da uzrokuje električni udar, požar i/ili teške povrede.

Molimo pogledajte slike na zadnjem delu uputstva za upotrebu.

Namenska upotreba

Uređaj je namenjen za rezanje grana i biljaka sa presekom do 25 mm (20 mm tvrdo drvo) na privatnim posedima.

Obim isporuke

Pažljivo izvadite baštenski uređaj iz pakovanja i proverite da li su sledeći delovi kompletni:

- EasyPrune
- Mikro USB kabl
- Uputstvo za upotrebu

Ako delovi nedostaju ili su oštećeni, molimo obratite se distributeru.

Prikazane komponente

Numerisanje prikazanih komponenti se odnosi na prikaz proizvoda na stranicama sa slikama.

- (1) Izmenljivo sečivo
- (2) Protusečivo
- (3) Rezač žice
- (4) Opruga
- (5) Mikro USB utičnica
- (6) Bezbednosna blokada
- (7) Pokazivač stanja punjenja akumulatora
- (8) Zavrtanj za pričvršćivanje sečiva
- (9) Mikro USB utikač
- (10) Tuljak za pričvršćivanje sečiva

Prikazan ili opisan pribor ne spada u standardni obim isporuke. Kompletan pribor možete da nađete u našem programu pribora.

Tehnički podaci

Akumulatorske baštenske makaze		EasyPrune
Broj artikla		3 600 HB2 1..
Nominalni napon	V	3,6
Maks. učinak rezanja	mm	20 (tvrd drvo)
	mm	25 (meko drvo)
Maks. broj rezova po punjenju akumulatora (veličina rezanja po punjenju)		450
Masa prema postupku EPTA 01:2014	kg	0,49
Preporučena temperatura okruženja prilikom punjenja	°C	+10... +45
Dozvoljena temperatura okruženja u radu ^{A)} i prilikom skladištenja	°C	-10... +50
Akumulator		Litijum-jonski
Kapacitet	Ah	1,5
Energija	Wh	5,4
Broj akumulatorskih ćelija		1

A) Ograničena snaga pri temperaturama < 0 °C.

Podaci važe za nominalne napone [U] od 230 V. Kod napona koji odstupaju i izvođenja specifičnih za zemlje ovi podaci mogu da variraju.

Kabl za punjenje

Broj artikla 1 607 000 CGP

Punjač

Broj artikla			
	EU	2 609 120 713	1 600 A00 3RK
	UK	2 609 120 718	1 600 A00 48V
	AUS	2 609 120 717	1 600 A00 48U
	JP	2 609 120 715	1 600 A00 48T
Nominalni napon	V	5,0	5,0
Struja punjenja	A	1,0	0,5
Vreme punjenja (ispražnjen akumulator)	h	3,5	3,5
Masa prema postupku EPTA 01:2014	kg	0,06	0,06
Klasa zaštite		□/ II	□/ II

Informacije o buci/vibracijama

Izmerene vrednosti buke su utvrđene prema normi **EN 62841-1**.

A-vrednovani nivo pritiska zvuka električnog alata je tipično manji od 70 dB(A).

Ukupne vrednosti vibracija a_h (zbir vektora triju pravaca) i nesigurnost K su utvrđeni prema **EN 62841-1**: $a_h = 2,5 \text{ m/s}^2$, $K = 1,5 \text{ m/s}^2$.

Nivo vibracija i vrednosti emisije buke, koji su navedeni u ovim uputstvima, su izmereni prema standardizovanom mernom postupku i mogu se koristiti za međusobno

poređenje električnih alata. Pogodni su i za privremenu procenu emisije vibracije i buke.

Navedeni nivo vibracija i vrednost emisije buke predstavljaju realnu upotrebu električnog alata. Međutim, ako se električni alat upotrebljava za druge namene, sa drugim umetnim alatima ili ako se nedovoljno održava, može doći do odstupanja nivoa vibracija i vrednosti emisije buke. Ovo može u značajnoj meri povećati emisiju vibracija i buke tokom celokupnog perioda korišćenja.

Za tačnu procenu emisije vibracija i buke trebalo bi uzeti u obzir i vreme u kojem je uređaj isključen ili u situaciji da radi,

ali nije zaista u upotrebi. Ovo može značajno redukovati emisije vibracija i buke tokom celokupnog perioda korišćenja.

Utvrdite dodatne sigurnosne mere radi zaštite korisnika od delovanja vibracija kao na primer: održavanje električnog alata i umetnog alata, održavanje toplih ruku, organizacija radnih postupaka.

Puštanje u rad

► **Koristite samo punjače koji su navedeni u tehničkim podacima.** Samo ti punjači su usklađeni sa litijum-jonskim akumulatorom koja se koristi u vašem proizvodu.

Punjenje akumulatora (vidi sliku A)

Napomena: Akumulator se isporučuje delimično napunjen. Da biste obezbedili puni učinak akumulatora, pre prve upotrebe potpuno napunite akumulator.

Litijum-jonski akumulator može uvek da se puni, a da se ne skрати njegov vek trajanja. Prekidanje postupka punjenja ne šteti akumulatoru.

Litijum-jonski akumulator je zaštićen od dubinskog pražnjenja. Ako se akumulator isprazni, isključuje se električno rezanje i uređaj može da se koristi dalje u ručnom režimu za sve rezane prečnike.

Akumulator bi trebalo dopuniti ako pokazivač stanja punjenja akumulatora (7) kratko treperi crveno tokom rezanja.

Spojite USB utikač mikro USB kabla sa izvorom struje, a zatim utaknite mikro USB utikač (9) u mikro USB utičnicu (5) gore na drški. Punjenje počinje kada su oba utikača utaknuta.

Mikro USB utičnica (5) je pristupačna samo kada je bezbednosna blokada (6) blokirana.

Pokazivač stanja punjenja akumulatora (7) pokazuje napredak punjenja. Prilikom postupka punjenja pokazivač polako treperi zeleno. Ako pokazivač stanja punjenja **svetli zeleno**, akumulator je potpuno napunjen.

Tokom postupka punjenja se drška mašine greje. To je normalno.

Odvojite punjač od električne mreže kada je postupak punjenja završen.

Prikaz statusa napunjenosti akumulatora

Pokazivač stanja punjenja akumulatora (7) pokazuje stanje punjenja akumulatora.

Lampica	Kapacitet
Svetli zeleno	≥35 %
Treperi zeleno	5 - 35 %
Bleska, crveno	0 - 5 %

Napomene za punjenje

Napunite uređaj pre upotrebe.

Pokazivač stanja punjenja akumulatora treperi crveno ako:

- punjač je oštećen
- priključen je pogrešan punjač

Uređaj je opremljen zaštitom od preopterećenja. Ako se zaštita od preopterećenja aktivira, uređaj se blokira da bi se izbegle štete. Da biste poništili zaštitu od preopterećenja, priključite punjač. Potpuno napunite uređaj pre ponovne upotrebe dok pokazivač stanja punjenja akumulatora ne zasvetli zeleno.

Režim rada

Deblokiranje (vidi sliku B1)

Deaktivirajte bezbednosnu blokadu (6) pomeranjem prema nazad. Alat se otvara i sada je spreman za upotrebu.

Blokiranje

Nakon upotrebe stisnite drške i blokirajte bezbednosnu blokadu (6) pomeranjem prema napred. Baštenske makaze uvek blokirajte kada se ne koriste.

Položaj držanja (vidi slike B2–B4)

Držite baštenski uređaj na prednjem delu, kao što je prikazano. Ne držite baštenski uređaj na zadnjem delu drški ili sa prstima između drški.

Električno rezanje (vidi sliku B)

Baštenski uređaj pomaže rukovaocu prilikom rezanja. Koristi se kao obične baštenske makaze i reže u ručnom režimu bez električnog rezanja dokle god se ne prekorači određeni prečnik grane. Kod većih prečnika grane uključuje se integrisani motor radi električnog rezanja. Buka koja nastaje prilikom električnog rezanja je normalna.

Električno rezanje radi samo dok god se sila primenjuje na drške. **Bez pritiska na drške baštenski uređaj se zaustavlja.**

Uputstva za rad

Saveti za rezanje grmlja (vidi slike C1–C10)

Ne rukujte uređajem u nepovoljnom položaju tela. To može da uzrokuje teške povrede.

Držite slobodnu ruku na bezbednom rastojanju od radnog područja. Ne dirajte sečiva. Ona su veoma oštra i možete se poseći na njih.

- C1** Tokom rezanja uvek nosite zaštitne rukavice.
- C2** Ne obavljajte rezanje suviše blizu debla da bi mesto reza moglo za zaraste.
- C3** Obavljajte rez uvek 8 mm iznad pupoljka.
- C4** Rezani komad bi trebao da otpadne od pupoljka da bi kiša mogla da otiče.
- C5** Ako uklanjate kompletan izdanak, odrežite ga natrag do njegovog granjanja.

- C6** Ne zabadajte sečiva makaza za grane u zemlju da biste prerezali koren izdanka.
- C7** Režite grane pojedinačno kao što je prikazano.
- C8** Uklanjajte suviše gusto rastinje ili grane koje se ukrštaju.
- C9** Uklanjajte tanko ili retko rastinje.
- C10** U principu uklanjajte odumrle, oštećene ili bolesne grane.

Rešavanje problema



Sledeća tabela sadrži opšte informacije za otklanjanje greški. Pokazivač stanja punjenja akumulatora šalje dodatne informacije, koje se koriste za identifikovanje neke greške ili problema.

Simptomi	Mogući uzrok	Rešenje
Baštenski uređaj se zaustavlja prilikom rezanja	Preslab pritisak na drške	Stisnite drške tokom rezanja Pritisnite drške čvršće
Sečiva se zaglavljaju u debeloj grani	Malen kapacitet akumulatora Drvo je pretvrdo Prečnik je prevelik Pogrešan položaj rezanja	Držite baštenski uređaj samo za gornju dršku i oslobodite ga pomerajući sečiva napred i nazad Ako je potrebno napunite akumulator
Električno rezanje se ne može aktivirati ako prilikom rezanja treperi lampica:		
Lampica treperi 3 puta crveno	Drvo koje se reže je predebelo/pretvrdo Punjenje akumulatora je preslabo	Pokušajte rezati na tanjem delu grane Napunite akumulator
Lampica treperi 2 puta crveno	Temperatura akumulatora je previsoka	Temperatura okruženja je previsoka (ne izlažite baštenski uređaj direktnom sunčevom zračenju) Sačekajte 10–15 minuta da bi se akumulator ohladio
	Temperatura akumulatora je preniska	Temperatura okruženja je preniska (ne koristite baštenski uređaj na spoljnim temperaturama ispod –20 °C) Kad ga ne koristite, čuvajte baštenski uređaj u zatvorenom prostoru
Lampica treperi 1 puta crveno	Punjenje akumulatora je preslabo	Napunite akumulator
Lampica svetli zeleno, a zatim brzo treperi crveno	Električno rezanje je u kvaru	Kontaktirajte korisničku službu
Lampica treperi brzo crveno nakon obavljenog rezanja	Vreme između rezova je prekratko	Sačekajte malo duže između dvaju uzastopnih rezanja

Održavanje i servisiranje

Održavanje, čišćenje i skladištenje

► **Održavajte proizvod čistim da biste mogli dobro i sigurno da radite.**

► Uvek nosite zaštitne rukavice kada radite sa uređajem ili želite da obavljate radove održavanja/čišćenja.

Ako akumulator više ne funkcioniše, obratite se ovlašćenom servisu za **Bosch** električne alate.

Opruga (4) između drški NIJE imenljiva i NE BI SMELO da je se vadi. Nepoštivanje ovog upozorenja može da uzrokuje teške povrede.

Zamena sečiva (vidi slike D1–D4)

Rezervno sečivo: F 016 800 475

Deblokirajte baštenski uređaj sigurnosnom blokadom **(6)**.

Upotrebite imbus ključ priložen uz rezervno sečivo da biste demontirali zavrtnj **(8)** zajedno sa tuljkom **(10)** i time otpustili sečivo.

Umetnite novo sečivo **(1)** kao što je prikazano. Zatim umetnite tuljak **(10)** zajedno sa zavrtanjem **(8)** i čvrsto pritegnite zavrtanj imbus ključem.

Nakon rezanja gmlja / čuvanje

Temeljito očistite spoljašnost baštenskog uređaja mekom četkom i krpom. Ne koristite vodu i rastvarače ili sredstva za poliranje. Uklonite sve naslage.

Radi čuvanja sečiva uvek podmažite sprejom za održavanje. Skladištite baštenski uređaj na bezbednom, suvom mestu, van dosega dece, sa blokiranom sigurnosnom blokadom **(6)**.

Ne ostavljajte baštenski uređaj bez nadzora kada se ne koristi. Ne stavljajte druge predmete na baštenski uređaj.

Servis i saveti za upotrebu

Servis odgovara na vaša pitanja u vezi sa popravkom i održavanjem vašeg proizvoda kao i u vezi sa rezervnim delovima. Šematske prikaze i informacije u vezi rezervnih delova naći ćete i pod: www.bosch-pt.com

Bosch tim za konsultacije vam rado pomaže tokom primene, ukoliko imate pitanja o našim proizvodima i njihovom priboru.

Molimo da kod svih pitanja i naručivanja rezervnih delova neizostavno navedete broj artikla sa 10 brojčanih mesta prema tipskoj pločici proizvoda.

Srpski

Bosch Elektroservis
Dimitrija Tucovića 59
11000 Beograd
Tel.: +381 11 644 8546
Tel.: +381 11 744 3122
Tel.: +381 11 641 6291
Fax: +381 11 641 6293
E-Mail: office@servis-bosch.rs
www.bosch-pt.rs

Dodatne adrese servisa pogledajte na:

www.bosch-pt.com/serviceaddresses

Transport

Akumulatorske baterije koje sadrže litijum jon podležu zahtevima prava o opasnim materijama. Akumulatorske baterije korisnik može transportovati na drumu bez drugih pakovanja.

Kod slanja preko trećih lica (na primer vazdušnih transportom ili špedicijom) mora se obratiti pažnja na posebne zahteve u pogledu pakovanja i označavanja. Tada se kod pripreme paketa za slanje mora pozvati stručnjak za opasne materije.

Uklanjanje đubreta



Proizvode, akumulatore, pribor i pakovanja treba odvesti na ekološki savesno recikliranje.



Proizvode i akumulatore/baterije ne bacajte u kućni otpad!

Samo za EU-zemlje:

Prema Evropskoj direktivi 2012/19/EU proizvodi koji nisu više upotrebljivi, a prema Evropskoj direktivi 2006/66/EZ akumulatori/baterije koje su neispravne ili istrošene moraju da se odvojeno sakupe i podvrgnu ekološkoj daljnjoj obradi. Ukoliko se elektronski i električni uređaji otklone u otpad na neispravan način, moguće opasne materije mogu da imaju štetno dejstvo na životnu sredinu i zdravlje ljudi.

Akumulatorske baterije/baterije:

Li-jonska:

Molimo da obratite pažnju na napomene u odeljku Transport (videti „Transport“, Strana 183).

► **Integrisane akumulatore sme da izvadi samo stručno osoblje radi zbrinjavanja.** Otvaranjem obloge kućišta proizvod može da se uništi.

Da biste izvadili akumulator iz proizvoda, držite proizvod uključanim dok se akumulator u potpunosti ne isprazni. Odvrtite zavrtanje na kućištu i skinite posudu kućišta da biste izvadili akumulator. Da biste sprečili kratki spoj, odvojite priključke na akumulatoru pojedinačno jedan za drugim, a zatim izolujte polove. Čak i kad je akumulator potpuno ispražnjen, u njemu može da postoji zaostali kapacitet koji može da se oslobodi u slučaju kratkog spoja.

Slovenščina

Varnostna navodila

Razlaga simbolov



Preberite si to navodilo za obratovanje.



Splošno opozorilo na nevarnost.



Ne približujte se nožem z rokami.



Izdelka ne uporabljajte, ko dežuje in ga ne izpostavljajte dežju.

Splošna varnostna navodila za električna orodja

⚠ OPOZORILO Preberite vsa varnostna opozorila, navodila, ilustracije in specifikacije, ki so priložene temu električnemu orodju.

Če spodaj navedenih napotkov ne upoštevate, lahko pride do električnega udara, požara in/ali težke poškodbe.

Vsa opozorila in napotke shranite, ker jih boste v prihodnje še potrebovali.

Pojem električno orodje, ki se pojavlja v nadaljnjem besedilu, se nanaša na električna orodja z električnim pogonom (z električnim kablom) in na akumulatorska električna orodja (brez električnega kabla).

Varnost na delovnem mestu

- ▶ **Delovno mesto naj bo vedno čisto in dobro osvetljeno.** Nered in neosvetljena delovna mesta povečajo možnost nezgod.
- ▶ **Električnega orodja ne uporabljajte v okolju, v katerem lahko pride do eksplozij (prisotnost vnetljivih tekočin, plinov ali prahu).** Električna orodja povzročajo iskrjenje, zaradi katerega se lahko prah ali hlapi vnamejo.
- ▶ **Ko uporabljate električno orodje, poskrbite, da v bližini ni otrok ali drugih oseb.** Odvrčanje pozornosti lahko povzroči izgubo nadzora nad orodjem.

Električna varnost

- ▶ **Priključni vtič električnega orodja se mora prilegati vtičnici. Spreminjanje vtiča na kakršen koli način ni dovoljeno. Pri ozemljenih električnih orodjih ne uporabljajte adapterskih vtičev.** Nespremenjeni vtiči in ustrezne vtičnice zmanjšujejo tveganje električnega udara.
- ▶ **Izogibajte se telesnemu stiku z ozemljenimi površinami, kot so na primer cevi, grelci, hladilniki in pašniki.** Tveganje električnega udara je večje, če je vaše telo ozemljeno.
- ▶ **Prosimo, da napravo zavarujete pred dežjem ali vlago.** Vdor vode v električno orodje povečuje tveganje za električni udar.
- ▶ **Kabel uporabljajte pravilno. Kabel zavarujte pred vročino, oljem, ostrimi robovi ali premikajočimi se deli.** Poškodovani ali zapleteni kabli povečujejo tveganje električnega udara.
- ▶ **Kadar uporabljate električno orodje zunaj, uporabljajte samo kabelske podaljške, ki so primerni za delo na prostem.** Uporaba kabelskega podaljška, ki je primeren za delo na prostem, zmanjšuje tveganje za električni udar.
- ▶ **Če je uporaba električnega orodja v vlažnem okolju neizogibna, uporabljajte stikalo za zaščito pred kvarnim tokom.** Uporaba zaščitnega stikala zmanjšuje tveganje električnega udara.

Osebna varnost

- ▶ **Bodite pozorni, pazite kaj delate ter se dela z električnim orodjem lotite z razumom. Ne uporabljajte električnega orodja, če ste utrujeni oziroma če ste pod vplivom mamil, alkohola ali zdravil.** Trenutek nepazljivosti pri uporabi električnega orodja je lahko vzrok za resne telesne poškodbe.
- ▶ **Uporabljajte osebno zaščitno opremo. Vedno uporabljajte zaščito za oči.** Z uporabo zaščitne opreme, kot so protiprašna maska, varnostni čevlji, ki ne drsijo, čelada ali zaščita za sluh, v ustreznih okoliščinah zmanjšate nevarnost poškodb.

- ▶ **Preprečite nenameren vklop orodja. Pred priključitvijo električnega orodja na električno omrežje in/ali na akumulatorsko baterijo in pred dviganjem ali nošenjem se prepričajte, da je električno orodje izklopljeno.** Če električno orodje nosite in imate pri tem prst na stikalo ali pa orodje napajate, ko je stikalo v položaju za vklop, lahko pride do nesreče.
- ▶ **Odstranite vse ključe in izvijače za prilagajanje orodja, preden orodje vključite.** Ključ ali izvijač, ki ga ne odstranite z vrtečega se dela električnega orodja, lahko povzroči telesne poškodbe.
- ▶ **Ne precenjujte svojih sposobnosti. Ves čas trdno stojite in vzdržujte ravnovesje.** To omogoča boljši nadzor nad električnim orodjem v nepričakovanih situacijah.
- ▶ **Bodite primerno oblečeni. Ne nosite ohlapnih oblačil ali nakita. Las in oblačil ne približujte premikajočim se delom.** Ohlapna oblačila, nakit ali dolgi lasje se lahko ujamejo v premikajoče se dele.
- ▶ **Če imate na voljo naprave za priklop sesalnika za prah ali zbiralnih posod, se prepričajte, da so te ustrezno priključene.** Uporaba sistema za zbiranje prahu lahko zmanjša nevarnosti, povezane s prahom.
- ▶ **Naj seznanjenost z orodjem, ki jo pridobite s pogosto uporabo, ne bo razlog za to, da postanete lahkomišeln in ignorirate varnostna načela.** V delčku sekunde lahko nepozorno dejanje pripelje do hude poškodbe.

Uporaba in vzdrževanje električnega orodja

- ▶ **Električnega orodja ne preobremenjujte. Za delo uporabite ustrezno električno orodje.** Pravo električno orodje bo delo opravilo bolje in varneje, in sicer s hitrostjo, za katero je bilo oblikovano.
- ▶ **Električnega orodja ne uporabljajte, če ga s stikalom ne morete vklopiti in izklopiti.** Vsako električno orodje, ki ga ni mogoče nadzirati s stikalom, je nevarno in ga je treba popraviti.
- ▶ **Izvlomite vtič iz vtičnice in/ali odstranite akumulatorsko baterijo, če je le mogoče, in odstranite ter shranite pribor, še preden se lotite popravila orodja.** Ti preventivni varnostni ukrepi zmanjšajo tveganje za namerni zagon aparata.
- ▶ **Ko električnih orodij ne uporabljate, jih shranite izven dosega otrok. Osebam, ki orodja ne poznajo ali niso prebrale teh navodil za uporabo, orodja ne dovolite uporabljati.** Električna orodja so nevarna, če jih uporabljajo neizkušene osebe.
- ▶ **Vzdržujte električna orodja in pribor. Prepričajte se, da so premikajoči se deli pravilno poravnani in da se ne zatikajo ter da deli niso polomljeni. Prav tako preverite, ali je na orodju še kaj drugega, kar bi lahko vplivalo na njegovo delovanje. Če je električno orodje poškodovano, mora biti pred uporabo popravljeno.** Slabo vzdrževana električna orodja so vzrok za mnoge nezgode.

- ▶ **Rezalna orodja naj bodo vedno ostra in čista.** Skrbno negovana rezalna orodja z ostrimi robovi se manj zatikajo in so lažje vodljiva.
- ▶ **Električna orodja, pribor, vsadna orodja in podobno uporabljajte v skladu s temi navodili. Pri tem upoštevajte delovne pogoje in dejavnost, ki jo boste opravljali.** Uporaba električnih orodij v namene, ki so drugačni od predpisanih, lahko privede do nevarnih situacij.
- ▶ **Ročaji in površine za prijemanje naj bodo suhe, čiste in brez olja ali maščobe.** Gladki ročaji in površine za prijemanje ne omogočajo varne uporabe in nadzora orodja v nepričakovanih situacijah.

Uporaba in vzdrževanje akumulatorskih orodij

- ▶ **Akumulatorske baterije polnite samo s polnilniki, ki jih priporoča proizvajalec.** Polnilnik, ki je namenjen določeni vrsti akumulatorskih baterij, se lahko vname, če ga boste uporabljali za polnjenje drugačnih akumulatorskih baterij.
- ▶ **V električnih orodjih uporabljajte le akumulatorske baterije, ki so zanje predvidene.** Uporaba drugih akumulatorskih baterij lahko povzroči telesne poškodbe ali požar.
- ▶ **Akumulatorska baterija, ki je ne uporabljate, ne sme priti v stik s kovinskimi predmeti, kot so pisarniške sponke, kovanci, ključi, želblji, vijaki in drugi manjši kovinski predmeti, ki bi lahko povzročili premostitev kontaktov.** Kratek stik med akumulatorskimi kontakti ima lahko za posledico opekline ali požar.
- ▶ **V primeru napačne uporabe lahko iz akumulatorske baterije izteče tekočina. Izogibajte se stiku s njo. Če tekočina vseeno po naključju pride v stik s kožo, jo sperite z vodo. Če pride tekočina v oči, poiščite zdravniško pomoč.** Iztekajoča akumulatorska tekočina lahko povzroči draženje ali opekline.
- ▶ **Ne uporabljajte poškodovanih ali prilagojenih akumulatorskih baterij oz. orodij.** Poškodovane ali prilagojene akumulatorske baterije se lahko nepredvidljivo obnašajo, kar lahko povzroči požar, eksplozijo ali tveganje za poškodbe.
- ▶ **Akumulatorske baterije ali orodja ne izpostavljajte ognju ali previsoki temperaturi.** Izpostavljenost ognju ali vročini nad 130 °C lahko povzroči eksplozijo.
- ▶ **Upoštevajte navodila za polnjenje in ne polnite akumulatorske baterije ali orodja pri temperaturi, ki je izven območja, navedenega v navodilih.** Če orodje polnite na nepravilen način ali pri temperaturah, ki so izven določenega območja, lahko pride do poškodb akumulatorske baterije, kar poveča tveganje za požar.

Servisiranje

- ▶ **Vaše električno orodje naj popravlja samo usposobljeno strokovno osebe, ki naj pri tem uporabi zgolj originalne rezervne dele.** S tem boste zagotovili, da bo orodje varno za uporabo.

- ▶ **Nikdar ne popravljajte poškodovanih akumulatorskih baterij.** Akumulatorske baterije naj popravlja le proizvajalec ali pooblaščen servisier.

Varnostna navodila za akumulatorske vrtno škjarje

- ▶ Ta naprava ni namenjena za uporabo s strani oseb (vključno z otroki) z omejenimi fizičnimi, senzoričnimi ali umskimi sposobnostmi ali pomanjkljivimi izkušnjami in/ali pomanjkljivim znanjem, razen, če jih nadzoruje oseba, ki je odgovorna za varnost ali pa če slednji s strani te odgovorne osebe dobijo navodila, kako se mora ta naprava uporabljati. Nadzorujte otroke in zagotovite, da se slednji ne bodo igrali z napravo.
- ▶ Ne dovolite, da bi otroci uporabljali napravo in ne pustite naprave nenadzorovane ter shranjujte naprave, ki jih ne uporabljate na varnem mestu, izven dosega otrok.
- ▶ Ne uporabljajte naprave, ko dežuje in v dežju tudi ne polnite akumulatorske baterije.
- ▶ Naprave ne shranjujte tam, kjer dežuje ali je vlažno.
- ▶ Poskrbite za to, da se bodo vse osebe, ki stojijo v bližini, nahajale v varni razdalji do delovnega območja.
- ▶ **Pazite na to, da tujki ne zaidejo med rezila.** Odstranite tujke med rezili.
- ▶ Pazite na to, da ne pretrgajte skritih električnih kablov.
- ▶ **Svojo prosto roko držite v varni razdalji do delovnega območja. Ne dotikajte se rezil.** Slednja so zelo ostra, zaradi njih se lahko vrežete.
- ▶ Bodite previdni pri uporabi naprave in pazite, da prsti proste roke, s katero držite ali premikate veje, ki jih želite rezati, niso izpostavljeni rezalnemu nožem.
- ▶ **Pri uporabi naprave ne izvajajte sile.** Lahko bi zdrsnil ali se poškodovali ali nehoti pretrgali kaj drugega.
- ▶ Skrbno preverite rezila pred vsakim pričetkom dela.
- ▶ Z rezili rokujte z največjo skrbnostjo, da bi tako preprečili ureznine ali poškodbe, ki bi jih rezila lahko povzročila.
- ▶ Zablokirajte varnostno zapiralo pred vsako uporabo in preden želite izvajati pregled ali vzdrževanje.
- ▶ Zaščitne rokavice nosite vedno, ko delate z napravo ali želite izvajati vzdrževalna ali čistilna opravila.
- ▶ Napravo uporabljajte le za zato predvidena opravila (glejte „Uporaba v skladu z namenom uporabe“, Stran 186).



Električno orodje zaščitite pred vročino, npr. tudi pred neposredno sončno svetlobo, ognjem, vodo in vlago. Obstaja nevarnost

eksplozije.

Varnostna navodila za polnilne naprave

- ▶ Uporabe polnilne naprave nikoli ne dovolite otrokom, osebam z omejenimi fizičnimi, senzoričnimi ali umskimi sposobnostmi ali pomanjkljivimi izkušnjami in/ali pomanjkljivim znanjem in/ali osebam, ki s temi navodili niso seznanjene. Morebiti nacionalni predpisi omejujejo starost uporabnika.

- ▶ Nadzorujte otroke. Poskrbite, da se otroci ne bodo igrali s polnilnikom.
- ▶ **Polnilno napravo zavarujte pred dežjem ali vlago.** Vdor vode v polnilno napravo povečuje tveganje električnega udara.
- ▶ **Poskrbite za čistočo polnilnika.** Zaradi umazanije lahko pride do električnega udara.
- ▶ **Pred vsako uporabo preverite polnilno napravo in USB-kabel. V primeru poškodbe polnilne naprave ne smete uporabljati. Nikoli sami ne odpirajte polnilne naprave. Vsa popravila mora opraviti servisni center Bosch.** Poškodovane polnilne naprave in USB-kabel povečajo tveganje električnega udara.
- ▶ **Ne uporabljajte polnilne naprave na lahko gorljivih površinah (npr. na papirju, tekstilu in podobnem) oziroma v okolju, kjer lahko pride do požara.** Pri polnjenju se polnilna naprava segreje – nevarnost požara.
- ▶ **Če je naprava poškodovana, lahko izstopijo škodljivi hlapi. Dovedite svež zrak in v primeru zdravstvenih težav poiščite zdravniško pomoč.** Ti hlapi lahko povzročijo draženje dihalnih poti



Simboli

Naslednji simboli so pomembni za branje in razumevanje navodila za obratovanje. Zapomnite si simbole in njihov pomen. Pravilna razlaga simbolov vam pomaga, da boste izdelek bolje in varneje uporabljali.

Simbol	Pomen
	Ko delate z izdelkom, morate vedno nositi zaščitna očala in trdno obutev.
	Polnilno napravo uporabljajte le v prostorih, ki so suha.
	Smer premikanja
	Smer reakcije
	Nosite zaščitne rokavice
	Teža
	Vklop
	Izklop

Tehnični podatki

Akumulatorske vrtno škarje	EasyPrune
Številka izdelka	3 600 HB2 1..

Simbol	Pomen
	Kako je dovoljeno delati
	Kako je prepovedano delati
CLICK!	Slišni zvok
	Pribor/nadomestni deli

Opis izdelka in storitev



Preberite varnostna navodila in opozorila.

Neupoštevanje varnostnih navodil in opozoril lahko povzroči električni udar, požar in/ali težke poškodbe.

Prosimo upoštevajte slike na zadnjem delu navodila za obratovanje.

Uporaba v skladu z namenom uporabe

Naprava je namenjena za to, da v privatnem okolju režete veje in rastline s premerom do 25 mm (20 mm trdi les).

Obseg dobave

Vzemite vrtno orodje previdno iz embalaže in preverite, ali so prisotni naslednji deli:

- EasyPrune
- Mikro USB-kabel
- Navodilo za uporabo

Če kakšni deli manjkajo ali so poškodovani, obvestite o tem vašega trgovca.

Komponente na sliki

Oštevilčenje komponent se nanaša na prikaz izdelka na grafičnih straneh.

- (1) Zamenljivo rezilo
- (2) Protirezilo
- (3) Rezilec žice
- (4) Vzmet
- (5) Mikro USB-priključek
- (6) Varnostno zapiralo
- (7) Prikaz napoljenosti akumulatorske baterije
- (8) Vijak za pritrditev rezila
- (9) Mikro USB vtič
- (10) Puša za pritrditev rezila

Prikazan ali opisan pribor ni del standardnega obsega dobave. Celoten pribor najdete v našem programu pribora.

Akumulatorske vrtné škarje		EasyPrune
Nazivna napetost	V	3,6
Maks. zmogljivost rezila	mm	20 (trdi les)
	mm	25 (mehek les)
maks. rezi z enim polnjenjem akum. baterije (velikost rezov na polnjenje)		450
Teža po EPTA-Procedure 01:2014	kg	0,49
Priporočena temperatura okolice med polnjenjem	°C	+10... +45
Dovoljena temperatura okolice med delovanjem ^{A)} in med skladiščenjem	°C	-10... +50
Akum. baterija		Litijevo-ionska
Kapaciteta	Ah	1,5
Energija	Wh	5,4
Število akumulatorskih celic		1

A) Omejena zmogljivost pri temperaturah pod 0 °C.

Navedbe veljajo za nazivne napetosti [U] 230 V. Pri drugih napetostih in državno specifičnih izvedbah lahko te navedbe variirajo.

Polnilni kabel

Številka izdelka 1 607 000 CGP

Polnilna naprava

Številka izdelka		EU	2 609 120 713	1 600 A00 3RK
		UK	2 609 120 718	1 600 A00 48V
		AUS	2 609 120 717	1 600 A00 48U
		JP	2 609 120 715	1 600 A00 48T
Nazivna napetost	V		5,0	5,0
Polnilni tok	A		1,0	0,5
Čas polnjenja (akumulator izprazenjen)	h		3,5	3,5
Teža po EPTA-Procedure 01:2014	kg		0,06	0,06
Zaščitni razred			□/II	□/II

Podatki o hrupu/vibracijah

Merilne vrednosti hrupa izračunane v skladu z **EN 62841-1**. Z A-ocenjeni nivo hrupa električnega orodja je tipično manjši kot 70 dB(A).

Skupne vrednosti vibracij a_{hv} (vektorska vsota treh smeri) in negotovost K izračunana v skladu z **EN 62841-1**: $a_{hv} = 2,5 \text{ m/s}^2$, $K = 1,5 \text{ m/s}^2$.

Vrednosti nivoja tresljajev in hrupa, podane v teh navodilih, so bile izmerjene v skladu s standardiziranim merilnim postopkom in se lahko uporabljajo za medsebojno primerjavo električnih orodij. Primerne so tudi za začasno oceno oddajanja tresljajev in hrupa.

Naveden nivo tresljajev in hrupa je določen na osnovi glavnih načinov uporabe električnega orodja. Pri uporabi orodja v

drugačne namene, z drugačnimi nastavki ali pri nezadostnem vzdrževanju lahko nivo hrupa in tresljajev odstopa. To lahko obremenjenosti s hrupom in tresljaji v celotnem obdobju uporabe občutno poveča.

Za natančnejšo oceno obremenjenosti s hrupom in tresljaji morate upoštevati tudi čas, ko je orodje izklopljeno, in čas, ko orodje deluje, vendar dejansko ni v uporabi. To lahko občutno zmanjša obremenjenost s hrupom in tresljaji, ki je razporejena na celotno obdobje uporabe.

Določite dodatne varnostne ukrepe za zaščito uporabnika pred vplivi tresljajev, npr. vzdrževanje električnega orodja in nastavkov, segrevanje rok, organizacija delovnih postopkov.

Zagon

► **Uporabljajte samo polne naprave, ki so navedene v tehničnih podatkih.** Samo te polnilne naprave so usklajene z litij-ionsko akumulatorsko baterijo, ki jo uporabljate s svojim izdelkom.

Polnjenje akumulatorske baterije (glejte sliko A)

Napotek: Akumulatorska baterija je pri dobavi delno napolnjena. Da bi lahko akumulatorska baterija razvila svojo polno zmogljivost, jo morate pred prvo uporabo v celoti napolniti.

Litij-ionsko akumulatorsko baterijo lahko kadarkoli napolnite, ne da bi pri tem skrajšali življenjsko dobo. Prekinitev postopka polnjenja akumulatorske baterije ne poškoduje.

Litij-ionske akumulatorske baterije so zavarovane pred globoko izpraznitvijo. Če je akumulatorska baterija izpraznjena, se odklopi možnost rezanja s podporo sile in nato lahko napravo še naprej uporabljate v ročnem načinu delovanja za vse premere rezanja.

Napolnite akumulatorsko baterijo, ko prikaz napoljenosti akum. baterije (7) med rezanjem za kratek čas rdeče utripa.

Povežite USB vtič od mikro USB-kabla s tokovnim virom in vstavite mikro USB vtič (9) v mikro USB-priključek (5) zgoraj na ročaju. Postopek polnjenja se začne, nemudoma poten, ko sta vstavljena oba vtiča.

Mikro-USB-priključek (5) je dostopen samo, ko je varnostno zapiralo (6) zaprto.

S prikazom napoljenosti akumulatorske baterije (7) je razviden napredek pri polnjenju. Pri postopku polnjenja utripa prikaz počasi zeleno. Ko sveti prikaz napoljenosti akumulatorske baterije **trajno zeleno**, je akumulatorska baterija do konca napolnjena.

Med postopkom polnjenja se ročaj naprave segreje. To je normalno.

Ko je polnilni postopek končan, ločite polnilno napravo z električnega omrežja.

Prikazovalnik napoljenosti akumulatorske baterije

Prikaz stanja napoljenosti akumulatorske baterije (7) prikazuje aktualni status napoljenosti akumulatorske baterije.

LED	Kapaciteta
Stalno prižgana zelena	≥35 %
Utripajoča zelena	5 - 35 %
Posamezna strela, rdeča	0 - 5 %

Napotki za polnjenje

Napolnite napravo pred uporabo.

Prikaz napoljenosti akumulatorske baterije utripa rdeče:

- ko je polnilna naprava poškodovana
- ko je priključena napačna polnilna naprava

Naprava je opremljena z zaščito pred preobremenitvijo. Ko zaščita pred preobremenitvijo sproži, se naprava blokira, da bi se na ta način preprečile poškodbe. Za deblokado preobremenitvene zaščite morate priključiti polnilno napravo. Pred ponovno uporabo morate napravo do konca napolniti tako, da bo prikaz napoljenosti akumulatorske baterije trajno svetil zeleno.

Delovanje

Odpiranje (glejte sliko B1)

Deaktiviranje varnostnega zapirala (6) s potiskom nazaj. Orodje se odpre in je sedaj pripravljeno za uporabo.

Zapiranje

Po uporabi stisnite ročaja skupaj in zaprite varnostno zapiralo (6) s potiskom naprej. Pri neuporabi vedno zaprite vrtno škarje.

Položaj prijema (glejte slike B2–B4)

Držite vrtno orodje na sprednjem delu, kot je prikazano. Ne držite vrtnega orodja na zadnjem delu ročaja ali s prstom/prsti med ročajema.

Rezanje s podporo delovanja sile (glejte sliko B)

Naprava podpira uporabnika pri rezanju. Uporablja se kot običajne vrtno škarje in reza v ročnem načinu delovanja brez podpore sile tako dolgo, dokler ne prekoračite določen premer veje. Pri večjih premerih veje se vklopi integrirani motor za podporo delovanja sile. Rezanje s podporo delovanja sile običajno spremlja zvok.

Podpora delovanja sile je aktivna samo, dokler deluje sila na ročaje. **Brez pritiskanja na ročaje se vrtno orodje ustavi.**

Delovna navodila

Nasveti za rezanje lesenih delov (glejte slike C1–C10)

Ne uporabljajte naprave, če je vaša telesna drža pri tem neugodna. To lahko vodi do težkih poškodb.

Svojo prsto roko držite v varni razdalji do delovnega območja. Ne dotikajte se rezil. Slednja so zelo ostra, zaradi njih se lahko vrezete.

- C1** Med rezanjem vedno nosite zaščitne rokavice.
- C2** Ne rezajte preblizu debla, da bi se tako lahko rez dobro zacelil.
- C3** Nastavite rez vedno 8 mm nad popkom.
- C4** Rez izvedite tako, da se vedno spušča vstran od popka, to povzroči odtekanje deževnice.
- C5** Če želite odstraniti celotno mladiko, jo obrežite ob razvejitvi.
- C6** Rezila škarij za veje ne smete vtakniti v zemljo, da bi s tem rezali koreninske poganjke.

- C7** Vejeve obrezujte posamezno, kot je prikazano na sliki.
- C8** Odstranite pregosto obraščeno ali veje, ki se križajo.

- C9** Odstranite tanke ali prešibke veje.
- C10** Vedno odstranite odmrle, poškodovane ali bolne veje.

Iskanje napak



Tabela v nadaljevanju prikazuje splošne informacije za odpravo napak. Prikaz napoljenosti akum. baterije ponuja dodatne informacije, ki vam lahko služijo na identifikacijo napake ali problema.

Simptomi	Možen vzrok	Odprava napake
Vrtno orodje se med rezanjem ustavi	Na ročaje deluje premalo pritiska	Stisnite ročaje med rezanjem Močnejše stisnite ročaje med rezanjem
Rezili se zagozdita v debeli veji	Prešibka kapaciteta akum. baterije Lesni material je pretrd Premer prevelik Napačni položaj rezanja	Držite vrtno orodje le na zgornjem ročaju in ga sprostite s premikom rezil sem ter tja Napolnite akumulatorsko baterijo, če je treba
Rezanja s podporo delovanja sile ni možno aktivirati, če med rezanjem utripa LED:		
LED utripa 3 krat rdeče	Les, ki ga želite rezati, je predebel/pretrd Akum. baterija ni zadostno napolnjena	Poskusite rezati na tanjšem območju veje Napolnite akum. baterijo
LED utripa 2 krat rdeče	Previsoka temperatura akum. baterije Temperatura akumulatorske baterije prenizka	Temperatura okolice je previsoka (vrtno orodje ne smete izpostavljati direktnemu soncu) Počakajte 10-15 Minut za ohladitev akumulatorske baterije Temperatura okolice je prenizka (vrtnega orodja ne smete uporabljati pri temperaturah pod -20 °C) Pri neuporabi shranite vrtno orodje v notranjih prostorih
LED utripa 1 krat rdeče	Akum. baterija ni zadostno napolnjena	Napolnite akum. baterijo
LED sveti zeleno in nato hitro utripa rdeče	Funkcija podpore delovanja sile okvarjena	Kontaktirajte servisno službo
LED utripa hitro rdeče po opravljenem rezu	Premalo časa je preteklo med dvema rezoma	Med dvema sledečima rezoma počakajte dlje časa

Vzdrževanje in servisiranje

Vzdrževanje, čiščenje in skladiščenje

- Za dobro in varno delovanje morate poskrbeti za to, da bo izdelek vselej čist.
- Zaščitne rokavice nosite vedno, ko delajte z napravo ali želite izvajati vzdrževalna ali čistilna opravila.

Če akumulatorska baterija ne deluje več, se obrnite na pooblaščen servis za električna orodja **Bosch**.

Vzmet (4) med ročajema NI zamenjliva in jo NE SMETE odstraniti. Neupoštevanje tega opozorila lahko vodi do težkih poškodb.

Zamenjava rezila (glejte slike D1–D4)

Nadomestno rezilo: F 016 800 475

Odprite vrtno orodje s pomočjo varnostnega zapirala (6).

Za sprostitve rezila uporabite imbus ključ, ki je priložen nadomestnemu rezilu ter odstranite vijak (8) skupaj s pušo (10).

Vstavite novo rezilo (1), kot je prikazano. Nato vstavite pušo (10) skupaj z vijakom (8) in privijte vijak z imbus ključem.

Po rezanju drevnine/shranjevanje

Zunanost vrtnega orodja temeljito očistite z mehko krtačo in krpo. Ne uporabljajte vode, topil ali polirnih sredstev. Odstranite vse sedimentacije.

Za shranjevanje morate rezila vedno namazati z vzdrževalnim sprejem.

Vrtno orodje shranjujte na varnem, suhem mestu, izven dosega otrok, z blokiranim varnostnim zapiralom (6).

Vrtnega orodja pri neuporabi ne pustite brez nadzora. Ne postavljajte nobenih drugih predmetov na vrtno orodje.

Servisna služba in svetovanje uporabnikom

Servis vam bo dal odgovore na vaša vprašanja glede popravila in vzdrževanja izdelka ter nadomestnih delov. Tehnične skice in informacije glede nadomestnih delov najdete na: **www.bosch-pt.com**

Boscheva skupina za svetovanje pri uporabi vam bo z veseljem odgovorila na vprašanja o naših izdelkih in pripadajočem priboru.

Ob vseh vprašanjih in naročilih rezervnih delov nujno sporočite 10-mestno številko na tipski ploščici izdelka.

Slovensko

Robert Bosch d.o.o.
Verovškova 55a
1000 Ljubljana
Tel.: +00 803931
Fax: +00 803931
Mail: servis.pt@si.bosch.com
www.bosch.si

Naslove drugih servisnih mest najdete na povezavi:

www.bosch-pt.com/serviceaddresses

Transport

Za priložene litij-ionske akumulatorske baterije veljajo zahteve zakona o nevarnih snoveh. Uporabnik lahko akumulatorske baterije brez omejitev prevaža po cesti.

Pri pošiljkah, ki jih opravijo tretje osebe (npr. zračni transport ali špedicija), je treba upoštevati posebne zahteve glede embalaže in oznak. Pri pripravi odpreme mora obvezno sodelovati strokovnjak za nevarne snovi.

Odlaganje



Odpadne izdelke, akumulatorske baterije, pribor in embalažo morate reciklirati v skladu z varstvom okolja.



Izdelke in akumulatorskih/navadnih baterij ne smete odvreči med gospodinjske odpadke!

Zgolj za države Evropske unije:

V skladu z Direktivo 2012/19/EU se morajo izdelki, ki niso več v uporabi ter v skladu z Direktivo 2006/66/ES se morajo okvarjene ali obrabljene akumulatorske baterije/baterije zbirati ločeno in se okolju prijazno reciklirati.

Odpadna električna in elektronska oprema, ki ni zavržena strokovno, lahko negativno vpliva na okolje in zdravje ljudi, saj morda vsebuje nevarne snovi.

Akumulatorske/običajne baterije:

Litijevi ion:

Upoštevajte navodila v poglavju „Transport“ (glejte „Transport“, Stran 190).

► **Vgrajene akumulatorske baterije sme v namene odstranjevanja odpadkov odstraniti samo strokovnjak.** Pri odpiranju pokrova ohišja se izdelek lahko uniči.

Če želite akumulatorsko baterijo odstraniti iz električnega orodja, uporabljajte orodje tako dolgo, da bo akumulatorska baterija popolnoma izpraznjena. Za odstranitev akumulatorske baterije izvijte vijake iz ohišja in snemite ohišje. Da preprečite kratak stik, priključke enega za drugim ločite od akumulatorske baterije in na koncu izolirajte pole. Tudi ko je akumulatorska baterija povsem izpraznjena, je v njej še nekaj kapacitete, ki se lahko sprosti v primeru kratkega stika.

Hrvatski

Sigurnosne napomene

Objašnjenje simbola



Pročitajte priručnik za uporabu.



Opća napomena o opasnosti.



Držite šake dalje od noževa.



Ne rabite proizvod na kiši ili ga izlažite kiši.

Uobičajena sigurnosna upozorenja za električne alate

UPOZORENJE Pročitajte sva sigurnosna upozorenja, upute, ilustracije i specifikacije koje se isporučuju s ovim električnim alatom. Nepoštivanje dolje navedenih uputa može uzrokovati električni udar, požar i/ili ozbiljne ozljede.

Sačuvajte sve napomene o sigurnosti i upute za buduću primjenu.

Pojam „električni alat“ u upozorenjima odnosi se na električne alata s priključkom na električnu mrežu (s mrežnim kabelom) i električne alate s napajanjem na akumulatorsku bateriju (bez mrežnog kabela).

Sigurnost na radnom mjestu

► **Održavajte radno mjesto čistim i dobro osvijetljenim.**

Nered ili neosvijetljeno radno mjesto mogu uzrokovati nezgode.

- ▶ **Ne radite s električnim alatima u eksplozivnim atmosferama, primjerice onima u kojima ima zapaljivih tekućina, plinova ili prašine.** Električni alati proizvode iskre koje mogu zapaliti prašinu ili pare.
- ▶ **Tijekom upotrebe električnog alata djecu i druge osobe držite podalje od mjesta rada.** Svako odvratanje pozornosti može uzrokovati gubitak kontrole nad uređajem.

Električna sigurnost

- ▶ **Priključni utikač električnog alata mora odgovarati utičnici. Sve su preinake utikača zabranjene.** Nemojte upotrebljavati adapterske utikače zajedno sa zaštitno uzemljenim električnim alatima. Utikač na kojem nisu vršene preinake i odgovarajuća utičnica smanjuju opasnost od strujnog udara.
- ▶ **Izbjegavajte dodir tijela s uzemljenim površinama kao što su cijevi, radijatori, štednjaci i hladnjaci.** Opasnost od električnog udara je veća ako je vaše tijelo uzemljeno.
- ▶ **Električne alate držite dalje od kiše ili vlage.** Prodiranje vode u električni alat povećava opasnost od strujnog udara.
- ▶ **Ne zloupotrebljavajte priključni kabel. Nikada nemojte upotrebljavati priključni kabel za nošenje, vješanje električnog alata ili za izvlačenje utikača iz mrežne utičnice. Priključni kabel držite dalje od izvora topline, ulja, oštih rubova ili pomičnih dijelova uređaja.** Oštećen ili zapleten priključni kabel povećava opasnost od strujnog udara.
- ▶ **Ako s električnim alatom radite na otvorenom, upotrebljavajte isključivo produžni kabel prikladan za upotrebu na otvorenom.** Upotreba produžnog kabela prikladnog za rad na otvorenom smanjuje opasnost od strujnog udara.
- ▶ **Ako ne možete izbjeći upotrebu električnog alata u vlažnoj okolini, upotrijebite diferencijalnu strujnu zaštitnu sklopku.** Primjenom diferencijalne strujne zaštitne sklopke izbjegava se opasnost od strujnog udara.

Sigurnost ljudi

- ▶ **Budite pažljivi, pazite što činite i postupajte oprezno dok radite s električnim alatom. Nemojte upotrebljavati alat ako ste umorni ili pod utjecajem droga, alkohola ili lijekova.** Trenutak nepažnje kod upotrebe električnog alata može uzrokovati ozbiljne ozljede.
- ▶ **Nosite osobnu zaštitnu opremu. Uvijek nosite zaštitne naočale.** Nošenje osobne zaštitne opreme, kao što je maska za prašinu, zaštitna obuća s protukliznim potplatom, zaštitna kaciga ili štitičnik za sluh, ovisno od vrste i primjene električnog alata, smanjuje opasnost od ozljeda.
- ▶ **Spriječite svako nehotično uključivanje uređaja. Prije nego što ćete utaknuti utikač u utičnicu i/ili staviti komplet baterija, provjerite je li električni alat isključen.** Ako kod nošenja električnog alata imate prst na prekidaču ili se uključen uređaj priključi na električno napajanje, to može dovesti do nezgoda.

- ▶ **Prije uključivanja električnog alata uklonite alate za podešavanje ili ključ.** Alat ili ključ koji se nalazi u rotirajućem dijelu uređaja može dovesti do nezgoda.
- ▶ **Izbjegavajte neuobičajene položaje tijela. Zauzmite siguran i stabilan položaj tijela i u svakom trenutku održavajte ravnotežu.** Na taj način možete električni alat bolje kontrolirati u neočekivanim situacijama.
- ▶ **Nosite prikladnu odjeću. Ne nosite široku odjeću ni nakit. Kosu i odjeću držite dalje od pomičnih dijelova.** Široku odjeću, dugu kosu ili nakit mogu zahvatiti pomični dijelovi.
- ▶ **Ako uređaji imaju priključak za usisavače za prašinu, provjerite jesu li isti priključeni i mogu li se ispravno upotrebljavati.** Upotreba sustava za usisavanje može smanjiti mogućnost nastanka opasnih situacija koje uzrokuje prašina.
- ▶ **Nemojte postati previše bezbrižni i zanemariti sigurnosne upute zato što alat često upotrebljavate i smatrate da ste ga dobro poznali.** Samo jedan trenutak nepažnje dovoljan je za nastanak ozbiljnih ozljeda.

Upotreba i održavanje električnog alata

- ▶ **Ne preopterećujte uređaj. Za svaki posao upotrebljavajte prikladan i za to predviđen električni alat.** S odgovarajućim električnim alatom posao ćete obaviti lakše, brže i sigurnije.
- ▶ **Nemojte upotrebljavati električni alat čiji je prekidač neispravan.** Električni alat koji se više ne može uključivati i isključivati opasan je i mora se popraviti.
- ▶ **Alat prije podešavanja, izmjene pribora i odlaganja isključite iz izvora napajanja i/ili izvadite komplet baterije, ako se vadi iz uređaja.** Ovim mjerama opreza izbjeći će se nehotično uključivanje električnog alata.
- ▶ **Električni alat koji ne upotrebljavate spremite izvan dosega djece. Rukovanje alatom zabranjeno je osobama koje nisu s njim upoznate ili koje nisu pročitale ove upute.** Električni alati su opasni ako s njima rade neiskusne osobe.
- ▶ **Redovno održavajte električne alate i pribor. Kontrolirajte rade li besprijekorno pomični dijelovi uređaja, jesu li zaglavljani, polomljeni ili oštećeni tako da to ugrožava daljnju upotrebu i rad električnog alata. Prije upotrebe oštećene dijelove treba popraviti.** Loše održavani električni alati uzrok su mnogih nezgoda.
- ▶ **Rezne alate održavajte ostrim i čistim.** Pažljivo održavani rezni alati s ostrim oštrocima manje će se zaglavljivati i lakše se s njima radi.
- ▶ **Električni alat, pribor, radne alate, itd. upotrebljavajte prema ovim uputama i na način kako je to propisano za određenu vrstu uređaja. Pritom uzmite u obzir radne uvjete i radove koje treba izvršiti.** Upotreba električnog alata za poslove izvan njegove predviđene upotrebe može dovesti do opasnih situacija.
- ▶ **Ručke i zahvatne površine održavajte suhima, čistima i pazite da na njih ne dospiju ulje ili mast.** Skliske ručke

i zahvatne površine onemogućuju sigurno rukovanje i alat se teško kontrolira u neočekivanim situacijama.

Upotreba i održavanje akumulatorskih alata

- ▶ **Akumulatorsku bateriju puniti isključivo punjačima koje preporučuje proizvođač.** Ako punjač predviđen za jednu određenu vrstu kompleta baterija rabite s drugim kompletom baterija, postoji opasnost od požara.
- ▶ **Električne alate upotrebljavajte isključivo s posebnim, namjenskim kompletima baterija.** Upotreba drugih kompleta baterija može dovesti do ozljeda i opasnosti od požara.
- ▶ **Komplete baterija dok ih ne upotrebljavate držite dalje od uredskih spajalica, kovanica, ključeva, čavala, vijaka ili drugih sitnih metalnih predmeta koji bi mogli uzrokovati premošćenje kontakata.** Kratki spoj između kontakata baterije može uzrokovati opekline ili požar.
- ▶ **Kod pogrešne primjene iz baterije može isticati tekućina. Izbjegavajte kontakt s ovom tekućinom. Kod slučajnog kontakta zahvaćeno mjesto treba isprati vodom. Ako vam tekućina uđe u oči, zatražite pomoć liječnika.** Tekućina istekla iz baterije može uzrokovati nadraženost kože i opekline.
- ▶ **Ne upotrebljavajte oštećene ili izmijenjene komplete baterija ni alate.** Oštećene ili izmijenjene baterije podložne su nepredvidivom ponašanju i mogu uzrokovati požar, eksploziju ili ozljede.
- ▶ **Držite alat i komplet baterija dalje od vatre i visokih temperatura.** Izlaganje vatri ili temperaturi višoj od 130 °C može uzrokovati eksploziju.
- ▶ **Poštujte sve upute za punjenje i komplet baterija i alat ne puniti pri temperaturama izvan vrijednosti koje su propisane i navedene u uputama.** Nepravilno punjenje ili punjenje pri temperaturama višim od propisanih može oštetiti bateriju i povećati opasnost od požara.

Servisiranje

- ▶ **Popravak električnog alata prepustite kvalificiranom osoblju ovlaštenog servisa i isključivo s originalnim rezervnim dijelovima.** Tako će biti zajamčen siguran rad s uređajem.
- ▶ **Nikada ne servisirajte oštećene komplete baterija.** Servisiranje kompleta baterija smiju obavljati isključivo proizvođači i ovlašteni serviseri.

Sigurnosne napomene na akumulatorske vrtno škare

- ▶ Ovaj uređaj nije namijenjen za to da ga rabe osobe (uključujući djecu) sa smanjenim tjelesnim, osjetilnim ili mentalnim sposobnostima ili nedovoljnim iskustvom i/ili znanjem, osim ako ih nadzire osoba zadužena za njihovu sigurnost ili ako su od nje primili upute o uporabi uređaja. Djecu bi trebalo nadzirati kako biste bili sigurni da se ne igraju uređajem.
- ▶ Ne dopustite djeci da rabe uređaj; ne ostavljajte uređaj bez nadzora, a uređaj koji se ne rabi spremite na sigurno mjesto izvan dosega djece.

- ▶ Ne rabite uređaj na kiši i ne puniti akumulator na kiši.
- ▶ Ne čuvajte uređaj na kiši ili u vlažnoj okolini.
- ▶ Udaljite promatrače na sigurnu udaljenost od radnog područja.
- ▶ **Pazite na to da strani predmeti ne dospiju između sječiva.** Uklonite te predmete između sječiva.
- ▶ Pazite na to da ne odrežete skrivene električne kabele.
- ▶ **Držite slobodnu ruku na sigurnoj udaljenosti od radnog područja. Ne dodirujte noževe.** Oni su vrlo oštri i možete se porezati na njih.
- ▶ Prilikom rada uređaja budite oprezni i pazite na to da se prsti slobodne ruke kojom držite ili pomičete rezanu granu ne izlože reznim noževima.
- ▶ **Ne primjenjujte silu na uređaj.** Mogli biste se poskliznuti i ozlijediti ili nenamjerno odrezati nešto drugo.
- ▶ Prije prvog početka rada pažljivo provjerite sječiva.
- ▶ Sječivima rukujte krajnje oprezno kako biste izbjegli posjekotine ili ozljede uzrokovane sječivima.
- ▶ Nakon svake uporabe i prije provjere ili održavanja blokirajte sigurnosnu blokadu.
- ▶ Uvijek nosite zaštitne rukavice kada radite s uređajem ili želite obavljati radove održavanja/popravljanja.
- ▶ Rabite uređaj samo za predviđene radove (vidi „Namjenska uporaba“, Stranica 193).



Zaštitite električni alat od vrućine, npr. također od stalnog sunčevog zračenja, vatre, vode i vlage. Inače postoji opasnost od

eksplozije.

Sigurnosne napomene za punjače

- ▶ Nikada ne dopustite djeci, osobama s ograničenim tjelesnim, osjetilnim ili mentalnim sposobnostima, osobama bez dovoljno iskustva i/ili znanja i/ili osobama koje nisu upoznate s ovim uputama da rabe punjač. Nacionalni propisi mogu propisivati minimalnu dob rukovatelja.
- ▶ Nadgledajte djecu. Time se pobrinite za to da se djeca ne igraju punjačem.
- ▶ **Čuvajte punjač dalje od kiše ili vlage.** Prodiranje vode u punjač povećava rizik od električnog udara.
- ▶ **Punjač održavajte čistim.** Zbog nečistoće postoji opasnost od električnog udara.
- ▶ **Prije svake uporabe provjerite punjač i USB kabel. Ako uočite štetu, ne rabite punjač. Nikada ne otvarajte punjač sami. Sve popravke mora obaviti servisni centar tvrtke Bosch.** Oštećeni punjači i USB kabeli povećavaju rizik od električnog udara.
- ▶ **Ne rabite punjač na lakozapaljivim površinama (npr. papiru, tekstilima itd.) i u zapaljivoj okolini.** Zbog grijanja punjača koje nastaje prilikom punjenja postoji opasnost od požara.
- ▶ **U slučaju oštećenja uređaja mogu izlaziti pare. Provjetrite prostoriju, a u slučaju tegoba zatražite liječničku pomoć.** Pare mogu podražiti dišne putove

Simboli

Sljedeći simboli važni su za čitanje i razumijevanje priručnika za uporabu. Zapamtite simbole i njihovo značenje. Ispravno tumačenje simbola pomoći će vam da bolje i sigurnije radite proizvod.

Simbol	Značenje
	Uvijek nosite zaštitne naočale i čvrste cipele kada radite sa proizvodom.
	Radite punjač samo u zatvorenim prostorijama, u suhim uvjetima.
	Smjer kretanja
	Smjer reakcije
	Nosite zaštitne rukavice
	Masa
	Uključivanje
	Isključivanje
	Dopuštena radnja
	Zabranjena radnja
CLICK	Čujni zvuk
	Pribor/rezervni dijelovi

Tehnički podatci

Akumulatorske vrtno škare		EasyPrune
Broj artikla		3 600 HB2 1..
Nazivni napon	V	3,6
Maks. učinak rezanja	mm	20 (tvrdno drvo)
	mm	25 (meko drvo)
Maks. broj rezova po punjenju akumulatora (veličina rezova po punjenju)		450
Masa prema postupku EPTA 01:2014	kg	0,49
Preporučena okolna temperatura prilikom punjenja	°C	+10... +45

Opis proizvoda i radova



Pročitajte sve sigurnosne napomene i upute. Nepridržavanje sigurnosnih napomena i uputa može uzrokovati električni udar, požar i/ili teške ozljede.

Molimo pogledajte slike na stražnjem dijelu priručnika za uporabu.

Namjenska uporaba

Uređaj je namijenjen za rezanje grana i biljaka promjera do 25 mm (20 mm tvrdo drvo) na privatnim posjedima.

Opseg isporuke

Oprezno izvadite vrtni uređaj iz pakiranja i provjerite jesu li sljedeći dijelovi potpuni:

- EasyPrune
- Mikro USB kabel
- Priručnik za uporabu

Ako neki dijelovi nedostaju ili su oštećeni, obratite se distributeru.

Prikazane komponente

Numeracija prikazanih komponenata odnosi se na ilustraciju proizvoda na stranicama sa slikama.

- (1) Izmjenjivo sječivo
- (2) Protusječivo
- (3) Rezač žice
- (4) Opruga
- (5) Mikro USB utičnica
- (6) Sigurnosna blokada
- (7) Pokazivač napunjenosti akumulatora
- (8) Vijak za učvršćivanje sječiva
- (9) Mikro USB utikač
- (10) Tuljak za pričvršćenje oštrice

Prikazan ili opisan pribor ne spada u standardni opseg isporuke. Kompletan pribor možete naći u našem programu pribora.

Akumulatorske vrtnje škare		EasyPrune
Dopuštena okolna temperatura prilikom rada ^{A)} i skladištenja	°C	-10... +50
Akumulator		Litij-ionski
Kapacitet	Ah	1,5
Energija	Wh	5,4
Broj akumulatorskih ćelija		1

A) Ograničeni učinak kod temperatura <0 °C.

Podaci vrijede za nazivni napon [U] od 230 V. U slučaju odstupanja napona i u izvedbama specifičnim za dotičnu zemlju, ovi podaci mogu varirati.

Kabel za punjenje

Broj artikla 1 607 000 CGP

Punjač

Broj artikla			
	EU	2 609 120 713	1 600 A00 3RK
	UK	2 609 120 718	1 600 A00 48V
	AUS	2 609 120 717	1 600 A00 48U
	JP	2 609 120 715	1 600 A00 48T
Nazivni napon	V	5,0	5,0
Struja punjenja	A	1,0	0,5
Vrijeme punjenja (ispražnjen akumulator)	h	3,5	3,5
Masa prema postupku EPTA 01:2014	kg	0,06	0,06
Razred zaštite		□/II	□/II

Informacije o buci/vibracijama

Izmjerene vrijednosti buke utvrđene su u skladu s normom **EN 62841-1**.

A-vrednovana razina zvučnog tlaka električnog alata tipično je manja od 70 dB(A).

Ukupne vrijednosti vibracija a_h (vektorski zbroj triju smjerova) i nesigurnost K utvrđeni su u skladu s normom **EN 62841-1**: $a_h = 2,5 \text{ m/s}^2$, $K = 1,5 \text{ m/s}^2$.

Razina titranja koja je navedena u ovim uputama i emisijska vrijednost buke izmjerene su sukladno normiranom postupku mjerenja te se mogu koristiti za međusobnu usporedbu električnih alata. Primjerene su i za privremenu procjenu emisije titranja i buke.

Navedena razina titranja i emisijska vrijednost buke predstavljaju glavne primjene električnog alata. Ako se ustvari električni alat koristi za druge primjene s radnim alatima koji odstupaju od navedenih ili se nedovoljno održavaju, razina titranja i emisijska vrijednost buke mogu odstupati. Na taj se način može osjetno povećati emisija titranja i buke tijekom čitavog vremenskog perioda rada.

Za točnu procjenu emisija titranja i buke trebaju se uzeti u obzir i vremena, tijekom kojih je alat bio isključen ili je radio, ali se zapravo nije koristio. Na taj se način može osjetno

smanjiti emisija titranja i buke tijekom čitavog vremenskog perioda rada.

Odredite dodatne sigurnosne mjere za zaštitu korisnika prije djelovanja titranja kao npr.: održavanje električnog alata i nastavaka, održavanje toplih ruku, organizacija tokova rada.

Stavljanje u pogon

► **Rabite samo punjače navedene u tehničkim podacima.** Samo su ti punjači usklađeni s litij-ionskim akumulatorom koji se rabi u vašem proizvodu.

Punjenje punjive baterije (vidi sliku A)

Napomena: Akumulator se isporučuje djelomično napunjen. Kako bi se zajamčio pun učinak akumulatora, prije prve uporabe potpuno napunite akumulator.

Litij-ionski akumulator moguće je svakom trenutku napuniti, čime se ne skraćuje njegov vijek trajanja. Prekid postupka punjenja ne šteti akumulatoru.

Litij-ionski akumulator zaštićen je od dubinskog pražnjenja. Kada se akumulator isprazni, električno rezanje se isključuje i uređaj je moguće nastaviti rabiti u ručnom načinu rada za sve promjere rezanja.

Punjivu bateriju trebalo bi ponovno napuniti kada prikaz stanja napunjenosti punjive baterije **(7)** tijekom rezanja kratko treperi crveno.

USB utikač mikro USB kabela priključite na izvor električne energije pa mikro USB utikač **(9)** utaknite u mikro USB utičnicu **(5)** gore na ručki. Punjenje će započeti čim se oba utikača utaknu.

Mikro USB utičnici **(5)** može se pristupiti samo kada je sigurnosna blokada **(6)** blokirana.

Pokazivač napunjenosti akumulatora **(7)** prikazuje napredak punjenja. Prilikom punjenja pokazivač polako treperi zeleno. Ako pokazivač napunjenosti akumulatora **svijetli zeleno**, akumulator je potpuno napunjen.

Tijekom postupka punjenja ručka stroja se grije. To je normalno.

Odvojite punjač od električne mreže kada je postupak punjenja završen.

Pokazivač stanja napunjenosti aku-baterije

Pokazivač napunjenosti akumulatora **(7)** prikazuje napunjenost akumulatora.

Žaruljica	Kapacitet
Svijetli zeleno	≥35 %
Treperi zeleno	5 - 35 %
Bljesak, crveni	0 - 5 %

Napomene za punjenje

Napunite uređaj prije uporabe.

Pokazivač napunjenosti akumulatora treperi crveno kada:

- punjač je oštećen
- priključen je pogrešan punjač

Uređaj je opremljen zaštitom od preopterećenja. Kada se zaštita od preopterećenja aktivira, uređaj se blokira kako bi se izbjegla oštećenja. Kako biste poništili zaštitu od preopterećenja, priključite punjač. Prije ponovne uporabe potpuno napunite uređaj dok pokazivač napunjenosti akumulatora ne svijetli zeleno.

Rad

Deblokiranje (vidi sliku B1)

Deaktivirajte sigurnosnu blokadu **(6)** pomicanjem prema natrag. Alat se otvara i sada je spreman za uporabu.

Otklanjanje pogrešaka



Sljedeća tablica sadržava opće informacije za otklanjanje pogrešaka. Pokazivač napunjenosti akumulatora signalizira dodatne informacije koje je moguće uporabiti za identificiranje pogreške ili problema.

Blokiranje

Nakon uporabe pritisnite ručke i blokirajte sigurnosnu blokadu **(6)** pomicanjem prema naprijed. Uvijek blokirajte vrtnu škare kada se ne rabe.

Položaj držanja (vidi slike B2–B4)

Držite vrtni uređaj na prednjem dijelu, kao što je prikazano. Ne držite vrtni uređaj na stražnjem dijelu ručaka ili s prstima između ručaka.

Električno rezanje (vidi sliku B)

Vrtni uređaj pomaže rukovatelju prilikom rezanja. Rabi se poput uobičajenih vrtnih škara i u ručnom načinu rada reže bez pomoći električne energije dok se ne prekorači određeni promjer grana. Pri većim promjerima grana uključuje se integrirani motor za električno rezanje. Prilikom električnog rezanja uobičajen je nastanak buke.

Električno rezanje funkcionira samo kada se sila primjenjuje na ručke. **Vrtni uređaj zaustavlja se kada ne postoji sila na ručkama.**

Upute za rad

Savjeti za rezanje grmlja (vidi slike C1–C10)

Ne rukujte uređajem u nepovoljnom položaju tijela. To može uzrokovati teške ozljede.

Držite slobodnu ruku na sigurnoj udaljenosti od radnog područja. Ne dodirujte noževe. Oni su vrlo oštri i možete se porezati na njih.

- C1** Tijekom rezanja uvijek nosite zaštitne rukavice.
- C2** Ne obavljajte rezanje preblizu deblu kako bi mjesto rezanja moglo zacijeliti.
- C3** Režite uvijek 8 mm iznad pupoljka.
- C4** Rez bi trebao pasti dalje od pupoljka kako bi kišnica mogla otjecati.
- C5** Ako odstranjujete cijelu mladicu, odrežite je natrag do njezinog ogranka.
- C6** Ne zabadajte sječiva škara za grane u zemlju kako biste time odrezali korijene mladice.
- C7** Režite granje pojedinačno, kao što je prikazano.
- C8** Odstranite predebelo raslinje ili grane koje se križaju.
- C9** Odstranite tanko ili rijetko raslinje.
- C10** U pravilu odstranite odumrle, oštećene ili bolesne grane.

Simptomi	Mogući uzrok	Rješenje
Vrtni uređaj zaustavlja se prilikom rezanja	Ručke nisu dovoljno stisnute	Stisnite ručke tijekom rezanja Stisnite ručke jače
Sječiva se uglavljaju u debeloj grani	Kapacitet akumulatora je nizak Drvo je pretvrdo Promjer je prevelik Pogrešan položaj rezanja	Držite vrtni uređaj samo za gornju ručku i aktivirajte ga pomicanjem sječiva naprijed-natrag Po potrebi napunite akumulator
Električno rezanje nije moguće aktivirati ako prilikom rezanja treperi žaruljica:		
Žaruljica treperi 3 puta crveno	Rezano drvo je predebelo/pretvrdo	Pokušajte rezanje na tanjem dijelu grane
	Punjenje akumulatora je preslabo	Napunite akumulator
Žaruljica treperi 2 puta crveno	Temperatura akumulatora je previsoka	Okolna temperatura je previsoka (vrtni uređaj ne izlažite izravnom sunčanom zračenju) Pričekajte 10–15 minuta kako bi se akumulator ohladio
	Temperatura akumulatora je preniska	Okolna temperatura je preniska (ne rabite vrtni uređaj pri vanjskim temperaturama ispod –20 °C) Kada ga ne rabite, čuvajte vrtni uređaj u zatvorenoj prostoriji
Žaruljica treperi 1 puta crveno	Punjenje akumulatora je preslabo	Napunite akumulator
Žaruljica svijetli zeleno, a zatim brzo treperi crveno	Električno rezanje je neispravno	Obratite se servisnoj službi
Nakon obavljenog rezanja žaruljica brzo treperi crveno	Vrijeme između rezova je prekratko	Pričekajte nešto dulje između dvaju uzastopnih rezova

Održavanje i servisiranje

Održavanje, čišćenje i skladištenje

► Održavajte proizvod čistim kako biste mogli dobro i sigurno raditi.

- Uvijek nosite zaštitne rukavice kada radite s uređajem ili želite obavljati radove održavanja/popravljanja.

Ako aku-baterija više ne radi, obratite se ovlaštenom servisu za Bosch električne alate **Bosch**.

Opruga (4) između ručaka NIJE izmjenjiva i NE BI je trebalo uklanjati. Nepridržavanje ovog upozorenja može uzrokovati teške ozljede.

Zamjena sječiva (vidi slike D1–D4)

Rezerno sječivo: F 016 800 475

Deblokirajte vrtni uređaj s pomoću sigurnosne blokade **(6)**.

Uporabite imbus ključ priložen uz rezervno sječivo kako biste odvrtli vijak **(8)** zajedno s tuljkom **(10)** i time otpustili sječivo.

Umetnite novo sječivo **(1)** kao što je prikazano. Zatim umetnite tuljak **(10)** zajedno s vijkom **(8)** i čvrsto pritegnite vijak imbus ključem.

Nakon rezanja grmlja / čuvanje

Temeljito očistite vanjske površine vrtnog uređaja mekom četkom i krpom. Ne rabite vodu i otapala ili sredstva za poliranje. Uklonite sve naslage.

Radi čuvanja sječiva uvijek podmažite sprejom za održavanje.

Skladištite vrtni uređaj na sigurnom, suhom mjestu, izvan dosega djece, s blokiranom sigurnosnom blokadom **(6)**. **Ne ostavljajte vrtni uređaj bez nadzora kada se ne rabi.** Ne stavljajte druge predmete na vrtni uređaj.

Servisna služba i savjeti o uporabi

Naša servisna služba će odgovoriti na vaša pitanja o popravku i održavanju vašeg proizvoda, kao i o rezervnim dijelovima. Crteže u rastavljenom obliku i informacije o rezervnim dijelovima možete naći i na našoj adresi: **www.bosch-pt.com**

Tim Bosch savjetnika o uporabi rado će odgovoriti na vaša pitanja o našim proizvodima i njihovom priboru.

U slučaju upita ili naručivanja rezervnih dijelova, molimo vas obavezno navedite 10-znamenasti kataloški broj s tipske pločice proizvoda.

Hrvatski

Robert Bosch d.o.o PT/SHR-BSC
Kneza Branimira 22
10040 Zagreb

Tel.: +385 12 958 051
 Fax: +385 12 958 050
 E-Mail: RBKN-bsc@hr.bosch.com
 www.bosch.hr

Ostale adrese servisa võete pronaci na:

www.bosch-pt.com/serviceaddresses

Transport

Litij-ionske aku-baterije podliježu zakonu o transportu opasnih tvari. Korisnik bez ikakvih preduvjeta može transportirati aku-baterije cestovnim transportom. Ako transport obavlja treća strana (npr. transport zrakoplovom ili špedicija), treba se pridržavati posebnih zahtjeva za ambalažu i označavanje. Kod pripreme ovakvih pošiljki za transport prethodno se treba savjetovati sa stručnjakom za transport opasnih tvari.

Zbrinjavanje



Proizvode, akumulatore, pribor i pakiranja potrebno je odnijeti na ekološko recikliranje.



Ne bacajte proizvode i akumulatore/baterije u kućni otpad!

Samo za zemlje EU:

U skladu s Europskom direktivom 2012/19/EU nefunkcionalne proizvode, a u skladu s Europskom direktivom 2006/66/EZ neispravne ili istrošene akumulatore/baterije potrebno je odvojeno prikupiti i ekološki zbrinuti.

U slučaju nepravilnog zbrinjavanja električni i elektronički stari uređaji mogu imati štetne učinke na okoliš i ljudsko zdravlje zbog moguće prisutnosti opasnih tvari.

Aku-baterije/baterije:

Litij-ionske:

Pridržavajte se uputa u poglavlju Transport (vidi „Transport“, Stranica 197).

- **Integrirane akumulatore smije zbrinjavati samo stručno osoblje.** Otvaranjem obloge kućišta proizvod se može uništiti.

Kako biste izvadili akumulator iz proizvoda, aktivirajte proizvod dok se akumulator potpuno ne isprazni. Odrvnite vijke na kućištu i skinite ljsku kućišta kako biste izvadili akumulator. Kako biste izbjegli kratki spoj, redom pojedinačno odvajajte priključke na akumulatoru, a zatim izolirajte polove. Čak i kada je potpuno ispražnjen, u akumulatoru postoji preostali kapacitet koji se može osloboditi u slučaju kratkog spoja.

Eesti

Ohutusnõuded

Sümbolite selgitus



Lugege kasutusjuhend läbi.



Üldine ohujuhis.



Hoidke käed löiketeradest eemal.



Ärge kasutage seadet vihmase ilmaga ega jätke seda vihma kätte.

Üldised ohutusnõuded elektriliste tööriistade kasutamisel

⚠ HOIATUS

Lugege läbi kõik tööriistaga kaasas olevad ohutusnõuded ja juhised

ning tutvuge kõigi jooniste ja spetsifikatsioonidega.

Ohutusnõuete ja juhiste eiramise tagajärjeks võib olla elektrilöök, tulekahju ja/või rasked vigastused.

Hoidke kõik ohutusnõuded ja juhised edasiseks kasutamiseks hoolikalt alles.

Ohutusnõuetes sisalduv mõiste "elektriline tööriist" käib nii vooluvõrku ühendatud (juhtmega) elektriliste tööriistade kui ka akutoitega (juhtmeta) elektriliste tööriistade kohta.

Ohutusnõuded tööpiirkonnas

- **Hoidke tööpiirkond puhas ja hästi valgustatud.** Korrastamata või valgustamata töökoht võib põhjustada õnnetusi.
- **Ärge kasutage elektrilist tööriista plahvatusohtlikus keskkonnas, kus leidub tuleohtlikke vedelikke, gaase või tolmu.** Elektrilistest tööriistadest võib sädemeid, mis võivad tolmu või aurud süüdata.
- **Elektrilise tööriista kasutamise ajal hoidke lapsed ja teised inimesed töökohast eemal.** Kui teie tähelepanu juhitakse kõrvale, võib seade teie kontrolli alt väljuda.

Elektriohutus

- **Elektrilise tööriista pistik peab pistikupesaga sobima. Pistiku kallal ei tohi teha mingeid muudatusi. Ärge kasutage kaitsemaandusega elektriliste tööriistade puhul adapterpistikuid.** Muutmata pistikud ja sobivad pistikupesad vähendavad elektrilöögi ohtu.
- **Vältige kehalist kontakti maandatud pindadega, näiteks torude, radiaatorite, pliitide ja külmikutega.** Kui Teie keha on maandatud, on elektrilöögi oht suurem.

- ▶ **Kaitske elektrilist tööriista vihma ja niiskuse eest.** Kui elektrilisse tööriista on sattunud vett, on elektrilöögi oht suurem.
- ▶ **Ärge kasutage toitejuhet otstarbel, milleks see ei ole ette nähtud. Ärge kasutage toitejuhet elektrilise tööriista kandmiseks, ülesriputamiseks või pistiku pistikupesast väljatõmbamiseks. Kaitske toitejuhet kuumuse, õli, teravate servade ja seadme liikuvate osade eest.** Kahjustatud või keerduläinud toitejuhtmed suurendavad elektrilöögi ohtu.
- ▶ **Kui töötate elektrilise tööriistaga vabas õhus, kasutage ainult pikendusjuhtmeid, mis on ette nähtud kasutamiseks ka välistingimustes.** Välistingimustes kasutamiseks sobiva pikendusjuhtme kasutamine vähendab elektrilöögi ohtu.
- ▶ **Kui elektrilise tööriista kasutamine niiskes keskkonnas on vältimatu, kasutage rikkevoolukaitselüliti.** Rikkevoolukaitselüliti kasutamine vähendab elektrilöögi ohtu.

Inimeste turvalisus

- ▶ **Olge tähelepanelik, jälgige, mida teete, ning toimige elektrilise tööriistaga töötades kaalutletult. Ärge kasutage elektrilist tööriista, kui olete väsinud või uimastite, alkoholi või ravimite mõju all.** Hetkeline tähelepanematus seadme kasutamisel võib põhjustada tõsisid vigastusi.
- ▶ **Kandke isikukaitsevahendeid. Kandke alati kaitseprille.** Elektrilise tööriista tüübile ja kasutusale vastavate isikukaitsevahendite, näiteks tolmumaski, libisemiskindlate turvajalatsite, kaitsekiivri või kuulmiskaitsevahendite kasutamine vähendab vigastuste ohtu.
- ▶ **Vältige elektrilise tööriista soovimatut käivitamist. Enne pistiku ühendamist pistikupesassa, aku ühendamist seadme külge, seadme ülestõstmist ja kandmist veenduge, et elektriline tööriist on välja lülitatud.** Kui hoiate elektrilise tööriista kandmisel sõrme lülil või ühendate vooluvõrku sisselülitatud seadme, võivad tagajärjeks olla õnnetused.
- ▶ **Enne elektrilise tööriista sisselülitamist eemaldage tööriista küljest reguleerimis- ja mutrivõtmed.** Seadme pöörleva osa küljes olev reguleerimis- või mutrivõti võib põhjustada vigastusi.
- ▶ **Vältige ebataolist tööasendit. Võtke stabiilne tööasend ja hoidke kogu aeg tasakaalu.** Nii saate elektrilist tööriista ootamatutes olukordades paremini kontrollida.
- ▶ **Kandke sobivat rõivastust. Ärge kandke laiu riideid ega ehteid. Hoidke juuksed ja rõivad seadme liikuvatest osadest eemal.** Liiga avarad riided, ehted või pikad juuksed võivad sattuda seadme liikuvate osade vahele.
- ▶ **Kui on võimalik paigaldada tolmueemaldus- ja tolmukogumisseadiseid, veenduge, et need on seadmega ühendatud ja et neid kasutatakse õigesti.**

Tolmueemaldusseadise kasutamine vähendab tolmust põhjustatud ohte.

- ▶ **Ärge muutuge tööriista sagedasest kasutamisest hooletuks ja ärge eirake ohutusnõudeid.** Hooletus võib sekundi murdosa jooksul kaasa tuua raskeid vigastusi.

Elektriliste tööriistade hoolikas käsitsemine ja kasutamine

- ▶ **Ärge koormake seadet üle. Kasutage konkreetse töö tegemiseks ette nähtud elektrilist tööriista.** Sobiva elektrilise tööriistaga töötate ettenähtud jõudluspiirides efektiivsemalt ja ohutumalt.
- ▶ **Ärge kasutage elektrilist tööriista, mida ei saa lülitist sisse ja välja lülitada.** Elektriline tööriist, mida ei ole enam võimalik lülitist sisse ja välja lülitada, on ohtlik ning tuleb parandada.
- ▶ **Tõmmake pistik pistikupesast välja ja/või eemaldage seadme aku, kui see on eemaldatav, enne seadme reguleerimist, tarvikute vahetamist ja seadme ärapanekut.** See ettevaatusabinõu väldib elektrilise tööriista soovimatut käivitamist.
- ▶ **Kasutusvälisel ajal hoidke elektrilisi tööriistu lastele kättesaamatus kohas ja ärge laske seadet kasutada isikutel, kes seadet ei tunne või pole lugenud käesolevaid juhiseid.** Asjatundmatute isikute käes on elektrilised tööriistad ohtlikud.
- ▶ **Hoolidage elektrilisi tööriistu ja tarvikuid nõuetekohaselt. Kontrollige, kas seadme liikuvad osad töötavad veatult ega kiildu kiini ning veenduge, et seadme detailid ei ole murdunud või kahjustatud määral, mis mõjutab seadme töökindlust. Laske kahjustatud detailid enne seadme kasutamist parandada.** Paljude õnnetuste põhjuseks on halvasti hooldatud elektrilised tööriistad.
- ▶ **Hoidke lõiketarvikud teravad ja puhtad.** Hoolikalt hooldatud, teravate lõikeservadega lõiketarvikud kiilduvad harvemini kinni ja neid on lihtsam juhtida.
- ▶ **Kasutage elektrilist tööriista, lisavarustust, tarvikuid jne vastavalt käesolevatele juhistele, võttes arvesse töötingimusi ja teostatava töö iseloomu.** Elektriliste tööriistade nõuetevastane kasutamine võib põhjustada ohtlikke olukordi.
- ▶ **Hoidke käepidemed ja haardepinnad kuiva ja puhtana ning vabana õlist ja määrdeainetest.** Libedad käepidemed ja haardepinnad ei luba tööriista ohutult käsitseja ja ootamatutes olukordades kontrolli all hoida.

Akutööriistade hoolikas käsitsemine ja kasutamine

- ▶ **Laadige akusid ainult tootja poolt soovitatud laadimisseadmetega.** Laadimisseade, mis sobib teatud tüüpi akudele, muutub tuleohtlikuks, kui seda kasutatakse teiste akude laadimiseks.
- ▶ **Kasutage elektrilistes tööriistades ainult selleks ettenähtud akusid.** Teiste akude kasutamine võib põhjustada vigastusi ja tulekahjuohtu.
- ▶ **Kasutusvälisel ajal hoidke akusid eemal kirjajlambritest, müntidest, võtmetest, naeltest,**

Kruvidest või teistest väikestest metallesemetest, mis võivad akukontaktid omavahel ühendada.

Akukontaktide vahel tekkiva lühise tagajärjeks võivad olla põletused või tulekahju.

- ▶ **Väärkasutuse korral võib akuvedelik välja voolata; vältige sellega kokkupuudet. Juhusliku kokkupuute korral loputage kahjustatud kohta veega. Kui vedelik satub silma, pöörduge lisaks arsti poole.** Väljavoolav akuvedelik võib põhjustada nahaärritusi või põletusi.
- ▶ **Ärge kasutage akut ega tööriista, mis on kahjustada saanud või mida on modifitseeritud.** Kahjustada saanud või modifitseeritud akud võivad põhjustada tulekahju, plahvatuse, kehavigastusi ja varalist kahju.
- ▶ **Kaitske akut ja elektrilist tööriista tule ja väga kõrgete temperatuuride eest.** Kokkupuude tulega või üle 130 °C temperatuuriga võib põhjustada plahvatuse.
- ▶ **Järgige kõiki laadimisjuhiseid ja ärge laadige akut väljaspool juhistes määratletud temperatuurivahemikku.** Nõuetele mittevastav laadimine või laadimine väljaspool ettenähtud temperatuurivahemikku võib akut kahjustada ja suurendada tulekahju ohtu.

Teenindus

- ▶ **Laske elektrilist tööriista parandada ainult kvalifitseeritud spetsialistidel, kes kasutavad originaalvaruosi.** Nii tagate seadme püsivalt ohutu töö.
- ▶ **Ärge kunagi käidelda kahjustada saanud akusid.** Akusid võivad käidelda vaid tootja esindajad või volitatud hooldekeskuse töötajad.

Ohutusnõuded akutoitega aiakäärde kasutamiseks

- ▶ Seade ei ole mõeldud kasutamiseks isikutele (ka lastele), kellel on füüsilised, sensoorne või vaimne puue või kes on kogemuslikult ja teadmistelt vähemvõimekad. Sellised isikud võivad seadet kasutada üksnes ohutuse eest vastutava isiku pideva järelevalve all või siis, kui nad on seadme ohutu kasutusega kurssi viidud. Lapsi tuleb valvata ja tagada, et nad seadmega ei mängi.
- ▶ Ärge laske lastel seadet kasutada; ärge jätke seadet järelevalveta, vaid hoidke seda kasutusvälisel ajal ohutus ja lastele ligipääsmatus kohas.
- ▶ Ärge kasutage seadet vihmaga ega laadige akut vihma käes.
- ▶ Ärge hoidke seadet vihma käes või niiskes keskkonnas.
- ▶ Läheduses viibivaid inimesi tuleb teavitada, et nad hoiaks seadme ohutusse kaugesse.
- ▶ **Veenduge, et lõiketerade vahele ei sattuks võõrkehi.** Eemaldage lõiketerade vahelt võõrkehad.
- ▶ Pöörake tähelepanu sellele, et te ei lõikaks läbi varjatud elektrijuhtmeid.
- ▶ **Hoidke vaba kätt tööalast ohutus kauguses. Ärge katsuge lõiketerasid.** Lõiketerad on väga teravad ja võivad tekitada vigastusi.

- ▶ Seadme kasutamisel olge tähelepanelik ning veenduge, et teie vaba käe sõrmed, millega hoiate või liigutate lõigatavaid oksa, ei jää lõiketerade ette.
- ▶ **Ärge kasutage seadme kallal jõudu.** Võite libiseda ja viga saada või soovimatult midagi läbi lõigata.
- ▶ Kontrollige iga kord enne töö algust lõiketerad hoolikalt üle.
- ▶ Sisselõigete ja vigastuste vältimiseks käsitsage lõiketerasid väga ettevaatlikult.
- ▶ Lukustage turvatõkis iga kord pärast seadme kasutamist, enne selle kontrollimist ja hooldustööd.
- ▶ Kandke alati kaitsekindaid, kui töötate seadmega ning teete seadmele hooldus- ja puhastustööd.
- ▶ Kasutage seadet ainult selleks ettenähtud kasutuseesmärgil (vaadake „Sihipärane kasutus“, Lehekülg 200).



Kaitske elektrilist tööriista kuumuse, sealhulgas pideva päikesekiirguse eest, samuti vee, tule ja niiskuse eest. Esineb

plahvatusoht.

Ohutusnõuded akulaadijaga ümberkäimisel

- ▶ Ärge lubage akulaadijat kasutada lastel ega isikutel, kelle füüsilised, tunnetuslikud või vaimsed võimed on piiratud või kellel puuduvad tööriista kasutamiseks vajalikud teadmised ja kogemused või kes ei ole tutvunud käesoleva kasutusjuhendiga. Siseriiklike õigusaktidega võib tööriista kasutajale olla määratud vanusepiirang.
- ▶ Ärge jätke lapsi järelevalveta. Sellega tagate, et lapsed ei saa laadijaga lubamatult mängida.
- ▶ **Hoidke laadijat vihma ja niiskuse eest.** Akulaadijasse imbunud vesi suurendab elektrilöögiohtu.
- ▶ **Hoidke laadimisseade puhas.** Määrumine suurendab elektrilöögi ohtu.
- ▶ **Kontrollige enne iga kasutust laadijat ja USB-kaablit. Tekkinud kahjustuse tuvastamisel ei tohi laadijat kasutada. Ärge võtke laadijat kunagi ise lahti. Kõiki remonttöid tohib teha üksnes Boschi teeninduskeskus.** Kahjustatud laadijate ja USB-kaablite tõttu tõuseb elektrilöögioht.
- ▶ **Ärge kasutage laadijat kunagi kergelt süttivatel pealispindadel (nt paberil, tekstiilil, jne) või kergelt süttivas keskkonnas.** Akulaadija kuumeneb laadimisel, mistõttu tekitab tulekahjuoht.
- ▶ **Seadme kahjustamisel võib seadmest eralduda auru. Ohutage ruumi ja pöörduge kaebuste korral arsti poole.** Auru võib tekitada hingamisteede ärritusi

Sümbolid

Kasutusjuhendi lugemisel on abiks järgmised sümbolid. Püüdke sümbolid ja nende tähendused meelde jätta. Sümbolite mõistmine aitab kasutada seadet tõhusamalt ja ohutumalt.

Sümbol	Tähendus
	Kandke seadmega töötades alati kaitseprille ja kinniseid jalatseid.
	Kasutage laadijat üksnes kuivades siseruumides.
	Liikumissuund
	Reaktsioonisund
	Kandke kaitsekindaid
	Kaal
	Sisselülitamine
	Väljalülitamine
	Lubatud toiming
	Keelatud toiming
CLICK!	Kuuldav heli
	Tarvikud/varuosad

Toote kirjeldus ja kasutusjuhend



Lugege kõik ohutusnõuded ja juhised läbi. Ohutusnõuete ja -juhiste eiramine võib kaasa tuua elektrilöögi, tulekahju ja/või raskeid vigastusi.

Tehnilised andmed

Akutoitega aiakäärid		EasyPrune
Artiklikood		3 600 HB2 1..
Nimipinge	V	3,6
Max löikevõimsus	mm	20 (kõva puit)
	mm	25 (pehme puit)
Max löikeid ühe akulaadimise kohta (löigete arv ühe laadimise kohta)		450
Kaal EPTA-menetluse 01:2014 järgi	kg	0,49
soovituslik ümbrustemperatuur laadimisel	°C	+10... +45
lubatud ümbrustemperatuur käitamisel ^{A)} ja hoiustamisel	°C	-10... +50
aku		liitium-ioon
Mahtuvus	Ah	1,5

Järgige kasutusjuhendi tagumises osas esitatud jooniseid.

Sihipärane kasutus

Seade on ette nähtud kodukasutuses kuni 25 mm läbimõõduga okste ja taimede lõikamiseks (20 mm kõva puit).

Tarnekomplekt

Võtke aiatööriist ettevaatlikult pakendist välja ja kontrollige, kas tarnekomplekt sisaldab kõiki allpool loetletud osi:

- EasyPrune
- micro-USB-kaabel
- Kasutusjuhend

Kui mõni osa on puudu või kahjustatud, pöörduge müügiesindusse.

Joonisel näidatud komponendid

Komponendi number viitab leheküljele, kus on toodud graafik koos seadme joonisega.

- (1) Vahetatav tera
- (2) Vastassuunaline tera
- (3) Traadilõikur
- (4) Vedru
- (5) Mikro-USB-pesa
- (6) Turvatõkis
- (7) Aku laadimisoleku näit
- (8) Lõiketera kinnituskruvi
- (9) micro-USB-kaabel
- (10) Terakinnituspesa

Joonistel kujutatud või kirjeldatud tarvikud ei kuulu standardkomplekti. Lisatarvikute täieliku loetelu leiate meie tarvikukataloogist.

Akutoitega aiakäärid		EasyPrune
Energiasisaldus	Wh	5,4
Akuelementide arv		1

A) Piiratud võimsus temperatuuril <0 °C.

Andmed kehtivad nimipingel [U] 230 V. Teistsuguste pingete ja kasutusriigis spetsiifiliste mudelite puhul võivad toodud andmed varieeruda.

Laadimiskaabel	
Artiklikood	1 607 000 CGP

Laadija			
Artiklikood			
	EL	2 609 120 713	1 600 A00 3RK
	UK	2 609 120 718	1 600 A00 48V
	AUS	2 609 120 717	1 600 A00 48U
	JP	2 609 120 715	1 600 A00 48T
Nimipinge	V	5,0	5,0
Laadimisvool	A	1,0	0,5
Laadimisaeg (tühja aku puhul)	h	3,5	3,5
Kaal EPTA-menetluse 01:2014 järgi	kg	0,06	0,06
Kaitseklass		□/II	□/II

Müra-/vibratsiooniväärtused

Müraväärtused on mõõdetud vastavalt **EN 62841-1**.

Elektritööriista A-korrigeeritud helirõhutase jääb üldjuhul alla 70 dB(A).

Vibratsiooniväärtused a_h (kolme telje vektorsumma) ja mõõtemääramatus K on mõõdetud vastavalt **EN 62841-1**: $a_h = 2,5 \text{ m/s}^2$, $K = 1,5 \text{ m/s}^2$.

Selles juhendis toodud vibratsioonitaseme ja mürapäästu väärtused on mõõdetud standardset mõõtemetodit kasutades ja neid saab kasutada elektriliste tööriistade omavaheliseks võrdlemiseks. Need sobivad ka vibratsioonitaseme ja mürapäästu esialgseks hindamiseks.

Toodud vibratsioonitaseme ja mürapäästu väärtused on iseloomulikud elektrilise tööriista põhiliste rakenduste korral. Kui aga elektrilist tööriista kasutatakse muudes rakendustes, muude vahetatavate tööriistadega või ebapiisavalt hooldades, võivad vibratsioonitaseme ja mürapäästu väärtused nendest erineda. See võib kogu tööaja vibratsioonitaset ja mürapäästu tunduvalt suurendada.

Vibratsioonitaseme ja mürapäästu täpseks hindamiseks tuleb arvesse võtta ka aega, mil seade on välja lülitatud või mil seade on küll sisse lülitatud, kuid tegelikult tööle rakendamata. See võib kogu tööaja vibratsioonitaset ja mürapäästu tunduvalt vähendada.

Rakendage kasutaja kaitsmiseks vibratsiooni mõju eest täiendavaid kaitsemeetmeid, nagu näiteks: elektrilise tööriista ja vahetatavate tööriistade hooldus, kätesoojendus, töökorraldus.

Kasutuselevõtt

► **Kasutage üksnes tehnilistes andmetes nimetatud laadijaid.** Ainult nimetatud laadijad sobivad aiatööriista kasutatud liitium-ioonaku laadimiseks.

Aku laadimine (vt joonist A)

Märkus: Aku tarnitakse osaliselt laetuna. Aku võimsuse tagamiseks laadige aku enne esmakasutust laadijas täiesti täis.

Liitium-ioonakut saab laadida igal ajal, ilma et aku eluiga lüheneks. Laadimise katkestamine akut ei kahjusta.

Li-ioonaku on kaitstud süvatühjenemise eest. Kui aku on tühi, lülitub jõutoetusega lõikamine välja ja seadet saab kasutada käsirežiimil kõikide läbimõõtudega.

Aku tuleb panna laadima siis, kui laadimisoleku näit **(7)** lõikamise ajal korra punaselt vilgub.

Ühendage micro-USB-kaabli USB-pistik vooluallikaga ja ühendage micro-USB-pistik **(9)** micro-USB-pessa **(5)** käepideme ülasaosas. Laadimine algab niipea, kui mõlemad pistikud on ühendatud.

Mikro-USB-pesale **(5)** pääseb ligi ainult siis, kui turvatõkis **(6)** on lukustatud.

Aku laadimisoleku näit **(7)** kuvab aku laetustaset. Laadimise ajal vilgub näit aeglaselt roheliselt. Kui aku laadimisoleku näit jääb **püsivalt roheliselt** põlema, siis on aku täis.

Masina käepide soojeneb laadimise ajal. See on tavapärane.

Kui laadimine on lõppenud, katkestage laadija võrgutoide.

Aku laetuse taseme näidik

Laadimisoleku näit (7) kuvab aku laadimisolekut.

LED	Mahtuvus
Katkematu roheline tuli	≥ 35 %
Vilkuv roheline tuli	5 - 35 %
Üksik sähvatus, punane	0 - 5%

Laadimisjuhised

Laadige seadme aku enne kasutamist täis.

Aku laadimisoleku näit vilgub punaselt, kui:

- laadija on kahjustatud
- külge on ühendatud vale laadija

Seade on varustatud ülekoormuskaitsega. Kui ülekoormuskaitse vallandub, siis seadme töö tõkestatakse, et vältida kahjuteket. Ülekoormuskaitse lähtestamiseks ühendage laadija seadmega. Laadige aku enne seadme taaskasutust uuesti täis, kuni aku laadimisoleku näit jääb püsivalt põlema.

Töötamine

Lukust vabastamine (vt joonist B1)

Vabastage turvatõkis (6) taha lükkamisega. Tööriist on lukust lahti ja kasutusvalmis.

Lukustamine

Pärast kasutust suruge pidemed kokku ja lukustage turvatõkis (6) ette lükkamisega. Aiakäärid tuleb kasutusväliseks ajaks alati lukustada.

Haardeasend (vt jooniseid B2–B4)

Hoidke aiatööriista eesmisest osast, nagu joonisel kujutatud. Ärge hoidke aiatööriista käepidemete tagumisest osast ega sõrmedega käepidemete vahelt.

Veaotsing



Järgmisest tabelist leiate üldinfo vigade kõrvaldamiseks. Aku laadimisoleku näit annab täiendavat infot, mida saab kasutada vea või probleemi tuvastamiseks.

Tunnusmärgid	Võimalik põhjus	Abi
Aiatööriist jääb lõikamisel seisma	Käepidemetele ei avaldata piisavalt survet	Lõikamise ajal suruge käepidemed kokku Suruge käepidemed tugevamini kokku
Terad jäävad jämedasse oksa kinni	Akumahtuvus ebapiisav Puit liiga kõva Läbimõõt liiga suur Vale lõikeasend	Hoidke aiakääre ainult ülemisest käepidemest ja vabastage see, liigutades terasid edasi-tagasi Vajaduse korral laadige aku täis

Jõutoetusega lõikamine (vt joonist B)

Aiatööriist pakub kasutajale lõikamisel lisatuge.

Jõutoetusega aiakääre kasutatakse nagu tavalisi aiakääre, mis lõikavad käsirežiimil ilma jõutoetuseta seni, kuni kindlat oksaläbimõõtu ei ületata. Suurema läbimõõduga okste puhul lülitub integreeritud mootori abil sisse jõutoetus. Mõra suurenemine jõutoetusega lõikamisel on tavaline.

Jõutoetus toimib vaid siis, kui surute käepidemetele. **Kui käepidemetele survet ei avaldata, jääb aiatööriist seisma.**

Tööjuhised

Juhised okste lõikamiseks (vt jooniseid C1–C10)

Ärge kasutage seadet, kui olete ebamugavas asendis.

Vastasel korral võite ennast vigastada.

Hoidke vaba kätt tööalast ohutus kauguses. Ärge katsuge lõiketerasid. Lõiketerad on väga teravad ja võivad tekitada vigastusi.

- C1** Kandke lõikamise ajal alati kaitsekindaid.
- C2** Ärge tehke lõikeid liiga lähedal puutüvele, et lõikekoht saaks kinni kasvada.
- C3** Alustage lõiget alati 8 mm pungast kõrgemal.
- C4** Lõige tuleks teha punga suhtes kaldega nii, et vihmavesi saaks ära voolata.
- C5** Kui eemaldate kasvu täies ulatuses, lõigake see väljakasvukohast maha.
- C6** Ärge pistke oksakääride lõiketera maapinda, et juurevõrsid lõigata.
- C7** Lõigake oksa ükshaaval, nagu joonisel näidatud.
- C8** Eemaldage liiga tihedad või ristuvad oksad.
- C9** Eemaldage peenikesed ja nõrgad oksad.
- C10** Eemaldage kõik surnud, kahjustatud või haiged oksad.

Tunnusmärgid	Võimalik põhjus	Abi
Jõutoetusega löikamist ei saa aktiveerida, kui löikamise ajal LED-tuli vilgub:		
LED vilgub 3 korda punaselt	Lõigatav puit on liiga paks/kõva Aku on ebapiisavalt laetud	Otsige löikamiseks oksa peenem osa Laadige aku täis
LED vilgub 2 korda punaselt	Akutemperatuur on liiga kõrge Akutemperatuur on liiga madal	Ümbrustemperatuur liiga kõrge (ärge jätke tööriista otsese päikesekiirguse kätte) Oodake 10–15 minutit ja laske akul jahtuda Ümbrustemperatuur liiga madal (ärge kasutage tööriista, kui välistemperatuur on alla -20°C) Kasutusvälisel ajal hoiustage aiatööriista siseruumides
LED vilgub 1 kord punaselt	Aku on ebapiisavalt laetud	Laadige aku täis
LED põleb roheline tulega ja vilgub siis kiiresti punaselt	Jõutoetus on vigane	Pöörduge klienditeeninduse poole
LED vilgub pärast löike tegemist kiiresti punaselt	Lõigete vaheline aeg on liiga lühike	Jätke kahe üksteisele järgneva löike vahele pisut rohkem aega

Hooldus ja korrashoid

Hooldus, puhastamine ja hoiustamine

► **Hoidke aiatööriist puhas, et tagada tõrgeteta ja ohutu töö.**

► Kandke alati kaitsekindaid, kui töötate seadmega ning teete seadmele hooldus- ja puhastustöid.

Kui aku ei ole enam talitlusvõimeline, pöörduge palun **Bosch**-elektriliste tööriistade volitatud klienditeenindusse.

Vedru (4) kahe käepideme vahel EI OLE vahetatav ja seda EI TOHI eemaldada. Hoiatuse eiramine võib põhjustada raskeid vigastusi.

Lõiketera vahetamine (vt jooniseid D1–D4)

Varutera: F 016 800 475

Vabastage tööriist turvatõkestist (6).

Kasutage varuteraga kaasas olevat sisekuuskantvõtit, et kruvi (8) koos pesaga (10) eemaldada ja tera lahti keerata.

Paigaldage uus tera (1) nagu näidatud. Seejärel paigaldage pesa (10) koos kruviga (8) ein ja keerake kruvi sisekuuskantvõttmega kinni.

Pärast oksalõikamist/hoiustamine

Puhastage aiatööriista välispind põhjalikult pehme harja ja lapiga. Ärge kasutage vett, lahusteid ega poleerimisvahendeid. Eemaldage kogu külge kinnitunud mustus.

Enne hoiustamist töodelge alati lõiketera hooldava pihustusvahendiga.

Hoidke aiatööriista ohutus, kuivas ja lastele ligipääsmatus kohas, lukustatud turvatõkisega (6). **Ärge jätke aiatööriista kasutusvälisel ajal järelevalveta.** Ärge asetage aiatööriista peale teisi esemeid.

Müügijärgne teenindus ja kasutusala nõustamine

Klienditeeninduse töötajad vastavad teie küsimustele teie toote remondi ja hoolduse ning varuosade kohta. Joonised ja info varuosade kohta leiate ka veebisaidilt:

www.bosch-pt.com

Boschi nõustajad on meeleldi abiks, kui teil on küsimusi toodete ja lisatarvikute kasutamise kohta.

Päringute esitamisel ja varuosade tellimisel teatage meile kindlasti toote tüübisildil olev 10-kohaline tootenumber.

Eesti Vabariik

Teeninduskeskus

Tel.: (+372) 6549 575

Faks: (+372) 6549 576

E-posti: service-pt@lv.bosch.com

Muud teeninduse aadressid leiate jaotisest:

www.bosch-pt.com/serviceaddresses

Transport

Komplektis sisalduvate liitium-ioonakude suhtes kohaldatakse ohtlike ainete vedu reguleerivaid nõudeid. Akude puhul on lubatud kasutajapoolne piiranguteta maanteeveedu.

Kolmandate isikute teostatava veo korral (nt õhuvedu või ekspedeerimine) tuleb järgida pakendi ja tähistuse osas kehtivaid erinõudeid. Sellisel juhul peab veose ettevalmistamisel alati osalema ohtlike ainete veo ekspert.

Kasutuskõlbmatuks muutunud seadmete käitlus



Aiatööriistad, akud, tarvikud ja pakendid tuleb keskkonnasäästlikult ringlusse võtta.



Ärge visake tööriistu ega akusid/patareisid olmejäätme hulka!

Ūksnes EL liikmesriikidele:

Elektri- ja elektroonikaseadmete jätmete kohta kehtiva Euroopa Liidu direktiivi 2012/19/EL ja direktiivi 2006/66/EÜ kohaselt tuleb defektseid või kasutusressursi ammendanud aiatööriistad ning akud/patareid eraldi kokku koguda ja keskkonnasäästlikult ringlusse võtta.

Vale jäätmekäitluse korral võivad vanad elektri- ja elektroonikaseadmed, milles sisaldub kahjulikke aineid, kahjustada keskkonda ja inimeste tervist.

Akud/patareid:

Li-Ion:

Järgige punktis Transport toodud juhiseid (vaadake „Transport“, Lehekülg 203).

- **Integreeritud akusid võivad kõrvaldamiseks eemaldada vaid vastava väljaõppega spetsialistid.** Korpuse katte avamine võib muuta seadme töökõlbmatuks.

Kui soovite akut tööriistast eemaldada, kasutage tööriista nii kaua, kuni aku on täiesti tühi. Keerake kruvid korpusest välja ja eemaldage aku väljavõtmiseks korpuse kate. Lühise vältimiseks lahutage aku kontaktid ükshaaval ja seejärel isoleerige poolused. Ka täieliku tühjenemise korral jääb aku veel vähesel määral pingestatuks ning võib osutada lühise tekke korral ohtlikuks.

instrukciju neievērošana var izraisīt aizdegšanos un būt par cēloni elektriskajam triecienam vai nopietnam savainojumam.

Pēc izlasīšanas uzglabājiet šos noteikumus turpmākam izmantošanai.

Drošības noteikumos lietotais apzīmējums "elektroinstrumenti" attiecas gan uz Jūsu tīkla elektroinstrumentiem (ar elektrokabeļi), gan arī uz akumulatora elektroinstrumentiem (bez elektrokabeļa).

Drošība darba vietā

- **Uzturiet savu darba vietu tīru un labi apgaismotu.** Nekārtīgās un tumšās vietās var viegli notikt nelaimes gadījums.
- **Nedarbiniet elektroinstrumentus sprādzienbīstamā atmosfērā, piemēram, viegli uzliesmojošu šķidrumu tuvumā un vietās ar paaugstinātu gāzu vai putekļu saturu gaisā.** Darba laikā elektroinstrumenti nedaudz dzirksteļo, un tas var izsaukt viegli degošu putekļu vai tvaiku aizdegšanos.
- **Darbinot elektroinstrumentu, neļaujiet bērniem un nepiederošām personām tuvoties darba vietai.** Citu personu klātbūtne var novērst uzmanību, kā rezultātā jūs varat zaudēt kontroli pār elektroinstrumentu.

Elektrodrošība

- **Elektroinstrumenta kontaktdakšai jābūt piemērotai elektrotīkla kontaktligzdai. Kontaktdakšas konstrukciju nedrīkst nekādā veidā mainīt. Nelietojiet kontaktdakšas adapterus, ja elektroinstrumenti caur kabeli tiek savienoti ar aizsargzemējuma ķēdi.** Neizmainītas konstrukcijas kontaktdakša, kas piemērota kontaktligzdai, ļauj samazināt elektriskā trieciena saņemšanas risku.
- **Nepieļaujiet ķermeņa daļu saskaršanos ar saņemtiem priekšmetiem, piemēram, ar caurulēm, radiatoriem, plītiem vai ledusskapjiem.** Pieskaroties saņemtām virsmām, pieaug risks saņemt elektrisko triecienu.
- **Nelietojiet elektroinstrumentu lietus laikā, neturiet to mitrumā.** Mitrumam iekļūstot elektroinstrumentā, pieaug risks saņemt elektrisko triecienu.
- **Nenoslogojiet kabeli. Neizmantojiet kabeli, lai elektroinstrumentu nestu, viltu vai atvienotu no elektrotīkla kontaktligzdas. Sargājiet kabeli no karstuma, eļļas, asām malām un kustošām daļām.** Bojāts vai samezģojies elektrokabeļis var būt par cēloni elektriskā trieciena saņemšanai.
- **Darbinot elektroinstrumentu ārpus telpām, izmantojiet tā pievienošanai vienīgi ārpus telpu lietošanai derīgus pagarinātājkabeļus.** Lietojot elektrokabeļi, kas piemēroti darbam ārpus telpām, samazinās elektriskā trieciena saņemšanas risks.
- **Ja elektroinstrumentu tomēr nepieciešams darbināt vietās ar paaugstinātu mitrumu, pievienojiet to elektrobarošanas ķēdēm, kas aizsargātas ar noplūdes strāvas aizsargreleju (RCD).** Lietojot noplūdes strāvas aizsargreleju, samazinās risks saņemt elektrisko triecienu.

Latviešu

Drošības noteikumi

Simbolu skaidrojums



Izlasiet šo lietošanas pamācību.



Vispārēja rakstura brīdinājuma zīme.



Netuviniet rokas asmenim.



Nelietojiet dārza instrumentu lietus laikā un neatstājiet to lietū.

Vispārēji drošības noteikumi elektroinstrumentiem

⚠ BRĪDINĀJUMS

Izlasiet visus drošības noteikumus un instrukcijas, aplūkojiet ilustrācijas un iepazīstieties ar specifikācijām, kas tiek piegādātas kopā ar šo elektroinstrumentu. Šeit sniegto drošības noteikumu un

Personiskā drošība

- ▶ **Strādājot ar elektroinstrumentu, saglabājiet paškontroli un rīkojieties saskaņā ar veselo saprātu. Pārtrauciet darbu, ja jūtaties noguris vai arī atrodaties narkotiku, alkohola vai medikamentu iespaidā.**

Strādājot ar elektroinstrumentu, pat viens neuzmanības mirklis var būt par cēloni nopietnam savainojumam.

- ▶ **Lietojiet individuālo darba aizsargapriekojumu. Darba laikā vienmēr nēsājiet aizsargbrilles.** Individuālā darba aizsargapriekojuma (putekļu maskas, neslidošu apavu un aizsargķiveres vai ausu aizsargu) lietošana noteiktos apstākļos ļaus samazināt savainošanās risku.
- ▶ **Nepieļaujiet elektroinstrumenta patvaļīgu ieslēgšanos. Pirms elektroinstrumenta pievienošanas elektrotīklam, akumulatora ievietošanas vai izņemšanas, kā arī pirms elektroinstrumenta pārņemšanas pārlicinieties, ka tas ir izslēgts.** Pārnesot elektroinstrumentu, ja pirksts atrodas uz ieslēdzēja, kā arī pievienojot to elektrobarošanas avotam laikā, kad elektroinstrumenta ir ieslēgts, var viegli notikt nelaimes gadījums.
- ▶ **Pirms elektroinstrumenta ieslēgšanas izņemiet no tā regulējošos rīkus vai atslēgas.** Regulējošais rīks vai atslēga, kas ieslēgšanas brīdī atrodas elektroinstrumenta kustīgajās daļās, var radīt savainojumu.
- ▶ **Nesniedzieties pārāk tālu. Jebkurā situācijā saglabājiet līdzsvaru un stingru stāju.** Tas atvieglos elektroinstrumenta vadīšanu neparedzētās situācijās.
- ▶ **Nēsājiet darbam piemērotu apģērbu. Darba laikā nenēsājiet brīvi plandošas drēbes un rotaslietas. Netuviniet garus matus un drēbes kustošām daļām.** Valjgas drēbes, rotaslietas un gari mati var ieķērties kustošajās daļās.
- ▶ **Ja elektroinstrumenta konstrukcija ļauj tam pievienot putekļu uzsūkšanas vai savākšanas, nodrošiniet, lai tā būtu pievienota un tiktu pareizi lietota.** Pielietojot putekļu savākšanu, samazinās to kaitīgā ietekme uz veselību.
- ▶ **Nepaļaujieties uz iemaņām, kas iegūtas, bieži lietojot instrumentus, neieslīgstiet pašapmierinātībā un neignorējiet instrumenta drošas lietošanas principus.** Neuzmanīgas rīcības dēļ dažās sekundēs daļās var gūt nopietnu savainojumu.

Saudzīga apiešanās un darbs ar elektroinstrumentiem

- ▶ **Nepārslodgiet elektroinstrumentu. Ikvienam darbam izvēlieties piemērotu elektroinstrumentu.** Elektroinstrumenta darbojas labāk un drošāk pie nominālās slodzes.
- ▶ **Nelietojiet elektroinstrumentu, ja to ar ieslēdzēja palīdzību nevar ieslēgt un izslēgt.** Elektroinstrumenta, ko nevar ieslēgt un izslēgt, ir bīstams lietošanai un to nepieciešams remontēt.
- ▶ **Pirms elektroinstrumenta regulēšanas, piederumu nomainīšanas vai novietošanas uzglabāšanai atvienojiet tā elektrokabeļa kontaktdakšu no barojošā elektrotīkla vai izņemiet no tā akumulatoru, ja tas ir izņemams.**

Šādi iespējams novērst elektroinstrumenta nejaucu ieslēgšanos.

- ▶ **Ja elektroinstrumenta netiek lietots, uzglabājiet to piemērotā vietā, kur elektroinstrumenta nav sasniedzams bērniem un personām, kuras neprot ar to rīkoties vai nav iepazinušās ar šiem noteikumiem.** Ja elektroinstrumentu lieto nekompetentas personas, tas var apdraudēt cilvēku veselību.
- ▶ **Savlaicīgi apkalpojiet elektroinstrumentus un to piederumus. Pārbaudiet, vai kustīgās daļās nav nobīdījušās un ir droši iestiprinātas, vai kāda no daļām nav salauzta un vai nepastāv jebkuri citi apstākļi, kas varētu nelabvēlīgi ietekmēt elektroinstrumenta darbību. Ja elektroinstrumenta ir bojāts, nodrošiniet, lai tas pirms lietošanas tiktu izremontēts.** Daudzi nelaimes gadījumi notiek tāpēc, ka elektroinstrumenta pirms lietošanas nav pienācīgi apkalpots.
- ▶ **Uzturiet griezošos darbinstrumentus asus un tirus.** Rūpīgi kopti elektroinstrumenti, kas apgādāti ar asiem griezējinstrumentiem, ļauj strādāt daudz ražīgāk un ir vieglāk vadāmi.
- ▶ **Lietojiet vienīgi tādus elektroinstrumentus, piederumus, darbinstrumentus utt., kas atbilst šeit sniegtajiem norādījumiem, ņemot vērā arī konkrētos lietošanas apstākļus un veicamā darba raksturu.** Elektroinstrumentu lietošana citiem mērķiem, nekā tiem, kuriem to ir paredzējis ražotājs, ir bīstama un var novest pie neparedzamām sekām.
- ▶ **Uzturiet elektroinstrumenta rokturus un noturvirsmas sausas, tīras un brīvas no eļļas un smērvielām.** Slideni rokturi un noturvirsmas traucē efektīvi rīkoties ar elektroinstrumentu un to droši vadīt neparedzētās situācijās.

Saudzīga apiešanās un darbs ar akumulatora elektroinstrumentiem

- ▶ **Akumulatoru uzlādei lietojiet tikai ražotāja norādīto uzlādes ierīci.** Ikvienu uzlādes ierīci ir paredzēta tikai noteikta tipa akumulatoram, un mēģinājums to lietot cita tipa akumulatoru uzlādei var novest pie uzlādes ierīces un/vai akumulatora aizdegšanās.
- ▶ **Lietojiet elektroinstrumentos tikai tiem īpaši paredzētus akumulatorus.** Cita tipa akumulatoru lietošana var būt par cēloni savainojumam vai novest pie elektroinstrumenta un/vai akumulatora aizdegšanās.
- ▶ **Laikā, kad akumulatori netiek lietots, nepieļaujiet, lai tā kontakti saskartos ar saspraudēm, monētām, atslēgām, naglām, skrūvēm vai citiem nelieliem metāla priekšmetiem, kas varētu veidot savienojumu starp kontaktiem, izraisot īsslēgumu.** Īsslēgums starp akumulatora kontaktiem var radīt apdegumus un izraisīt aizdegšanos.
- ▶ **Nepareizi lietojot akumulatoru, no tā var izplūst šķidrās elektrolīts; nepieļaujiet tā nonākšanu saskarē ar ādu. Ja tas tomēr ir nejausi noticis, noskalojiet elektrolītu ar ūdeni. Ja elektrolīts nonāk acīs,**

mekļējiet ārstu palīdzību. No akumulatora izplūdušais elektrolīts var izsukt ādas iekaisumu vai pat apdegumu.

- ▶ **Nelietojiet akumulatoru vai elektroinstrumentu, ja tas ir bojāts vai modificēts.** Bojāti vai modificēti akumulatori var radīt neparedzētas situācijas, kuru rezultātā var notikt aizdegšanās vai sprādziens, kā arī var rasties savainojuma risks.
- ▶ **Neturiet elektroinstrumentu vai akumulatoru uguns tuvumā vai vietā ar augstu temperatūru.** Elektroinstrumenta vai akumulatora atrašanās uguns tuvumā vai vietā, kur temperatūra pārsniedz 130 °C, var izraisīt sprādzienu.
- ▶ **Ievērojiet visas uzlādēšanas instrukcijas un neuzlādējiet akumulatoru vai elektroinstrumentu pie temperatūras, kas atrodas ārpus pieļaujamo temperatūras vērtību diapazona robežām.** Uzlādējot akumulatoru neatbilstošā veidā vai pie temperatūras, kas atrodas ārpus pieļaujamo temperatūras vērtību diapazona robežām, tas var tikt bojāts, kā arī var pieaugt aizdegšanās risks.

Apkalpošana

- ▶ **Nodrošiniet, lai elektroinstrumenta remontu veiktu kvalificēts personāls, nomaīnai izmantojot vienīgi identiskas rezerves daļas.** Tikai tā ir iespējams panākt un saglabāt vajadzīgo darba drošības līmeni.
- ▶ **Nekādā gadījumā neveiciet bojātu akumulatoru apkalpošanu.** Akumulatoru apkalpošanu drīkst veikt tikai ražotājs vai tā pilnvaroti servisa speciālisti.

Drošības noteikumi no akumulatora darbināmajām dārza šķērēm

- ▶ Šis dārza instruments nav paredzēts, lai to lietotu personas (tai skaitā bērni) ar samazinātām fiziskajām, sensorajām vai garīgajām spējām vai nepietiekošu pieredzi un/vai nepietiekošām zināšanām, izņemot gadījumus, kad instrumenta lietošana notiek par minēto personu drošību atbildīgas personas uzraudzībā vai saņemot no tās norādījumus, kā lietojams instruments. Nodrošiniet bērniem pienācīgu uzraudzību, sekojiet, lai viņi nesāktu rotaļāties ar instrumentu.
- ▶ Neļaujiet bērniem lietot instrumentu un neatstājiet to bez uzraudzības; ja instruments netiek darbināts, uzglabājiet to drošā vietā, kur instrumentam nevar piekļūt bērni.
- ▶ Nelietojiet instrumentu un neuzlādējiet tā akumulatoru lietū.
- ▶ Neuzglabājiet instrumentu lietū vai mitrumā.
- ▶ Sekojiet, lai tuvumā esošās personas atrastos drošā attālumā no instrumenta darbības vietas.
- ▶ **Sekojiet, lai starp asmeņiem nenokļūtu nekādi svešķermeņi.** Izņemiet svešķermeņus, ja tie ir nonākuši starp asmeņiem.
- ▶ Sekojiet, lai netiktu pārgriezts kāds skatienam slēpts elektrokabelis.
- ▶ **Turiet savu brīvo roku drošā attālumā no apstrādes vietas. Nepieskarieties asmeņiem.** Tie ir ļoti asi un var radīt savainojumus.

- ▶ Lietojot instrumentu, nezaudējiet uzmanību un sekojiet, lai Jūsu brīvās rokas pirksti, ar kuriem tiek turēts vai pārvietots apgriežamais dzinums, nejausi nonāktu starp griezējasmehānismiem.
- ▶ **Nespiediet instrumentu pārāk stipri.** Tas var izslidēt un savainot lietotāju vai arī nejausi pārgriezt tuvumā esošus priekšmetus.
- ▶ Ik reizi pirms darba uzsākšanas rūpīgi pārbaudiet asmeņus.
- ▶ Lai izvairītos no pārgriešanas vai savainošanās, rikojieties ar asmeņiem ar vislielāko piesardzību.
- ▶ Ik reizi pēc instrumenta lietošanas, kā arī pirms tā pārbaudes vai apkalpošanas aktivizējiet instrumenta bloķēšanas funkciju.
- ▶ Strādājot ar instrumentu, kā arī, veicot tā apkalpošanu vai tīrīšanu, vienmēr uzvelciet aizsargcimdus.
- ▶ Izmantojiet instrumentu tikai tādu darbu veikšanai, kuriem tas ir paredzēts skatīt sadaļu (skatīt „Paredzētais pielietojums”, Lappuse 207).



Sargājiet elektroinstrumentu no karstuma, piemēram, no ilgstošas atrašanās saules staros, uguns, ūdens un mitruma. Pretējā gadījumā var notikt sprādziens.

Drošības noteikumi uzlādes ierīcēm

- ▶ Nekad neļaujiet lietot uzlādes ierīci bērniem, personām ar ierobežotām psihiskajām, sensorajām un garīgajām spējām vai ar nepietiekošu pieredzi un/vai ar nepietiekošām zināšanām un/vai personām, kas nav iepazinušās ar šiem norādījumiem. Minimālais vecums dārza instrumentu lietotājiem tiek noteikts atbilstoši nacionālajai likumdošanai.
- ▶ Uzraugiet bērnus. Tas ļaus nodrošināt, lai bērni nerotaļātos ar uzlādes ierīci.
- ▶ **Sargājiet uzlādes ierīci no lietus vai mitruma.** Uzlādes ierīcē iekļūstot mitrumam, pieaug risks saņemt elektrisko triecienu.
- ▶ **Uzturiet uzlādes ierīci tīru.** Netīrumi var radīt elektriskā trieciena saņemšanas briesmas.
- ▶ **Ik reizi pirms lietošanas pārbaudiet uzlādes ierīci un USB kabeli. Atklājot bojājumu, pārtrauciet lietot uzlādes ierīci. Neatveriet uzlādes ierīci saviem spēkiem. Visi nepieciešamie remonta darbi jāveic Bosch servisa centrā.** Lietojot bojātu uzlādes ierīci un USB kabeli, pieaug elektriskā trieciena saņemšanas risks.
- ▶ **Nedarbiniet uzlādes ierīci, ja tā ir novietota uz viegli degoša materiāla (piemēram, uz papīra, tekstilmateriāla u. c.); nedarbiniet uzlādes ierīci ugunsnedrošos apstākļos.** Uzlādes ierīces darbības laikā no tās izdalās siltums, palielinot aizdegšanās iespēju.
- ▶ **Ja instruments ir bojāts, no tā var izdalīties dūmi. Šādā gadījumā izvēdiniet telpu ar svaigu gaisu un, ja rodas sarežģījumi, griezieties pie ārsta.** Izgarojumi var izraisīt elpošanas ceļu kairinājumu

Simboli

Tālāk aplūkoto simbolu nozīmi ir svarīgi zināt, lai varētu lasīt un pareizi izprast šo lietošanas pamācību. Iegaumējiet šos simbolus un to nozīmi. Simbolu pareiza interpretēšana palīdzēs Jums labāk un drošāk lietot izstrādājumu.

Simbols	Nozīme
	Strādājot ar izstrādājumu, vienmēr nēsājiet aizsargbrilles un stabilus apavus.
	Lietojiet uzlādes ierīci tikai sausās telpās.
	Kustības virziens
	Reakcijas virziens
	Nēsājiet aizsargcimdus
	Svars
	Ieslēgšana
	Izslēgšana
	Atļauta darbība
	Neatļauta darbība
	Ir sadzirdams troksnis
	Piederumi / rezerves daļas

Izstrādājuma un tā funkciju apraksts



Izlasiet visus drošības noteikumus un norādījumus instrumenta lietošanai.

Drošības noteikumu un lietošanas norādījumu neievērošana var būt par cēloni elektriskā

trieciena saņemšanai, kā arī izraisīt aizdegšanos un/vai rast smagu savainojumu.

Lūdzam ņemt vērā lietošanas pamācības beigās parādītos attēlus.

Paredzētais pielietojums

Instrumentu ir paredzēts zaru un augu apgriešanai ar diametru līdz 25 mm (20 mm cietam kokam), strādājot privātā valdījumā.

Piegādes komplekts

Uzmanīgi izņemiet dārza instrumentu no iesaiņojuma un pārlicinieties, ka tā piegādes komplekts satur šādas vienības:

- EasyPrune
- Mikro USB kabelis
- Lietošanas pamācība

Ja komplektā trūkst kādas no sastāvdaļām vai kāda no tām ir bojāta, lūdzam griezties tirdzniecības vietā, kur iegādājāties instrumentu.

Attēlotās sastāvdaļas

Attēloto sastāvdaļu numerācija atbilst numuriem grafiskajās lappusēs sniegtajos izstrādājuma attēlos.

- (1) Nomaināmais asmens
- (2) Apakšējais asmens
- (3) Stieplu griezējs
- (4) Atspere
- (5) Mikro-USB pieslēgvietā
- (6) Drošības slēdzis
- (7) Akumulatora uzlādes pakāpes indikators
- (8) Skrūve asmeņu stiprināšanai
- (9) Mikro USB spraudnis
- (10) Līdzda asmeņu stiprināšanai

Attēlotie vai aprakstītie piederumi neietilpst standarta piegādes komplektā. Pilns pārskats par izstrādājuma piederumiem ir sniegts mūsu piederumu katalogā.

Tehniskie dati

No akumulatora darbināmas dārza šķēres		EasyPrune
Izstrādājuma numurs		3 600 HB2 1..
Nominālais spriegums	V	3,6
Maks. griešanas spēja	mm	20 (cietam kokam)
	mm	25 (mīkstam kokam)
Maks. griezumu skaits (ar vienu akumulatora uzlādi)		450
Svars atbilstoši EPTA-Procedure 01:2014	kg	0,49

No akumulatora darbināmas dārza šķēres		EasyPrune
Ieteicamā apkārtējā gaisa temperatūra uzlādes laikā	°C	+10... +45
Pieļaujamā apkārtējā gaisa temperatūra darbības laikā ^{A)} , kā arī uzglabāšanas laikā	°C	-10... +50
Akumulators		litija-jonu
Akumulatora ietilpība	Ah	1,5
Enerģija	Wh	5,4
Akumulatora elementu skaits		1

A) Samazināta jauda pie temperatūras <0 °C.

Parametri ir sniegti nominālajam spriegumam [U] 230 V. Elektroinstrumentiem, kas paredzēti zemākam spriegumam vai ir modificēti atbilstoši nacionālajiem standartiem, šie parametri var atšķirties.

Uzlādes kabelis

Izstrādājuma numurs 1 607 000 CGP

Uzlādes ierīce

Izstrādājuma numurs			
	EK	2 609 120 713	1 600 A00 3RK
	UK	2 609 120 718	1 600 A00 48V
	AUS	2 609 120 717	1 600 A00 48U
	JP	2 609 120 715	1 600 A00 48T
Nominālais spriegums	V	5,0	5,0
Uzlādes strāva	A	1,0	0,5
Uzlādes laiks (tukšam akumulatoram)	h	3,5	3,5
Svars atbilstoši EPTA-Procedure 01:2014	kg	0,06	0,06
Aizsardzības klase		□/II	□/II

Informācija par troksni un vibrāciju

Izmērītās trokšņa parametru vērtības ir noteiktas atbilstoši standartam **EN 62841-1**.

Elektroinstrumenta radītā pēc raksturlienes A izsvērtā trokšņa skaņas spiediena līmeņa tipiskā vērtība nepārsniedz 70 dB(A).

Vibrācijas kopējā vērtība a_h (trīs virzienu vektoru summa) un nenoteiktība K ir noteikta atbilstoši standartam **EN 62841-1**: $a_h = 2,5 \text{ m/s}^2$, $K = 1,5 \text{ m/s}^2$.

Šajā pamācībā norādītais vibrācijas līmenis un instrumenta radītā trokšņa vērtība ir izmērīta atbilstoši standartā noteiktajai procedūrai un var tikt izmantota elektroinstrumentu savstarpējai salīdzināšanai. To var izmantot arī vibrācijas un trokšņa radītās papildu slodzes iepriekšējai novērtēšanai.

Šeit norādītais svārstību līmenis un instrumenta radītā trokšņa vērtība ir attiecināma uz elektroinstrumenta galvenajiem pielietojuma veidiem. Ja elektroinstruments tiek lietots netipiskiem mērķiem, kopā ar netipiskiem darbinstrumentiem vai nav vajadzīgajā veidā apkalpots, tā svārstību līmenis un radītā trokšņa vērtība var atšķirties no

šeit norādītajām vērtībām. Tas var ievērojami palielināt svārstību un trokšņa radīto papildu slodzi kopējam darba laika posmam.

Lai precīzi izvērtētu svārstību un trokšņa radīto papildu slodzi zināmam darba laika posmam, jāņem vērā arī laiks, kad elektroinstruments ir izslēgts vai arī darbojas, taču faktiski netiek izmantots paredzētā darba veikšanai. Tas var ievērojami samazināt svārstību un trokšņa radīto papildu slodzi kopējam darba laika posmam.

Veiciet papildu pasākumus, lai pasargātu strādājošo personu no vibrācijas kaitīgās iedarbības, piemēram, savlaicīgi veiciet elektroinstrumenta un darbinstrumentu apkalpošanu, uzturiet rokas siltas un pareizi plānojat darbu.

Uzsākot lietošanu

- **Izmantojiet vienīgi sadaļā “Tehniskie parametri” norādīto uzlādes ierīci.** Vienīgi šī uzlādes ierīce ir piemērota jūsu izstrādājumā izmantojamā litija-jonu akumulatora uzlādei.

Akumulatora uzlāde (skatīt attēlu A)

Norāde: Akumulators tiek piegādāts daļēji uzlādētā stāvoklī. Lai akumulators spētu nodrošināt pilnu jaudu, tas pirms pirmās lietošanas pilnīgi jāuzlādē.

Litija-jonu akumulatoru var uzlādēt jebkurā laikā, nebaidoties samazināt tā kalpošanas laiku. Akumulatoram nekaitē arī pārtraukums uzlādes procesā.

Litija jonu akumulators ir aizsargāts pret dziļo izlādi. Ja akumulators ir izlādēts, griešanas papildspēks izslēdzas, ļaujot turpināt instrumenta lietošanu rokas režīmā pie visām griezamo zaru diametra vērtībām.

Akumulators ir jāuzlādē tad, ja akumulatora uzlādes pakāpes indikators (7) griešanas laikā iesaucīgi iemirgojas sarkanā krāsā.

Pievienojiet mikro USB kabeļa USB spraudni strāvas avotam un iespraudiet mikro USB spraudni (9) mikro USB ligzdā (5), kas atrodas augšā uz roktura. Uzlāde sākas, tiklīdz abi spraudņi ir iesprausti.

Mikro-USB kontaktligzda (5) ir pieejama vienīgi tad, ja ir fiksēts drošības slēdzis (6).

Akumulatora uzlādes pakāpes indikators (7) parāda uzlādes gaitu. Uzlādes laikā indikators lēni mirgo zaļā krāsā. Ja akumulatora uzlādes pakāpes indikators **pastāvīgi deg zaļā krāsā**, akumulators ir pilnīgi uzlādēts.

Uzlādes laikā instrumenta rokturis silst. Tas ir normāli.

Pēc uzlādes procesa beigām atvienojiet uzlādes ierīci no elektrotīkla.

Akumulatora uzlādes pakāpes indikators

Uzlādes pakāpes indikators (7) parāda akumulatora uzlādes pakāpi.

Mirdzdiode	Akumulatora ietilpība
Pastāvīgi deg zaļā krāsā	< 35 %
Mirgo zaļā krāsā	5 – 35 %
Īslaicīgi iedegas sarkanā krāsā	0 – 5 %

Norādījumi uzlādei

Pirms lietošanas uzlādējiet instrumentu.

Akumulatora uzlādes pakāpes indikators mirgo sarkanā krāsā:

- ja uzlādes ierīce ir bojāta
- ja ir pievienota nepiemērota uzlādes ierīce

Instrumenti ir apgādāti ar aizsardzību pret pārslodzi. Ja nostrādā aizsardzība pret pārslodzi, instruments tiek bloķēts, kas ļauj novērst tā sabojāšanos. Lai atiestatītu aizsardzību pret pārslodzi, pievienojiet instrumentam uzlādes ierīci. Pirms atsākt lietošanu, pilnīgi uzlādējiet instrumentu, līdz akumulatora uzlādes pakāpes indikators pastāvīgi iedegas zaļā krāsā.

Lietošana

Atbloķēšana (attēls B1)

Atbloķējiet instrumentu, pabīdot drošības slēdzi (6) atpakaļvirzienā. Pie tam instrumenta rokturi atveras, un tas ir gatavs lietošanai.

Bloķēšana

Pēc instrumenta lietošanas saspiediet kopā tā rokturus un tad bloķējiet instrumentu, pabīdot drošības slēdzi (6) virzienā uz priekšu. Vienmēr bloķējiet dārza šķēres, ja tās netiek lietotas.

Turēšana (attēls B2–B4)

Turiet dārza instrumentu aiz rokturu priekšējās daļas, kā parādīts attēlā. Neturiet dārza instrumentu aiz rokturu aizmugurējās daļas un neievietojiet pirkstus starp rokturiem.

Apgriešana ar papildspēku (attēls B)

Dārza instruments griešanas laikā nodrošina lietotājam atbalstu, veidojot griešanas papildspēku. Instruments ir lietojams kā parastās dārza šķēres un darbojas rokas režīmā, neveidojot papildspēku līdz brīdim, kad tiek pārsniegta noteikta apgriežamā zara diametra vērtība. Pie lielākām apgriežamā zara diametra vērtībām ieslēdzas dārza instrumentā iebūvētais motors un veido griešanas papildspēku lietotāja atbalstam. Veicot griešanu ar papildspēka atbalstu, ir dzirdams neliels troksnis, kas ir normāli.

Lietotāja atbalsts ar griešanas papildspēku darbojas vienīgi laikā, kad uz dārza instrumenta rokturiem iedarbojas spēks.

Bez spiediena uz rokturiem dārza instruments nedarbojas.

Norādījumi darbam

Ieteikumi kokaugu apgriešanai (attēls C1–C10)

Nelietojiet instrumentu, atrodoties neērtā vai nestabilā stāvoklī. Tas var izraisīt smagu savainojumu.

Turiet savu brīvo roku drošā attālumā no apstrādes vietas. Nepieskarīties asmeņiem. Tie ir ļoti asi un var izraisīt savainojumus.

- C1** Apgriešanas laikā vienmēr nēsājiet aizsargcimdus.
- C2** Neapgrīziet zaru koka stumbra tuvumā, lai griezuma vieta varētu labāk sadzīt.
- C3** Vienmēr izdariet griezumu 8 mm virs pumpura.
- C4** Griezuma plaknei jābūt noliektaī prom no pumpura, lai no tā aizvadītu lietus ūdeni.
- C5** Ja jānogriež viens atsevišķs dzinums, nogrieziet to pirms sazarojuma.
- C6** Neiegremdējiet zaru šķēru asmeņus zemē, lai apgrīzētu sakņu dzinumus.
- C7** Apgriežiet katru zaru atsevišķi, kā parādīts attēlā.

C8 Izgrieziet pārāk biezi saaugušus vai sakrustotus dzinumus.

C9 Izgrieziet tievus vai vāji augošus dzinumus.

C10 Izgrieziet atmirušos, bojātos vai neveselos dzinumus.

Kļūmju uzmeklēšana



Tālāk sniegtā tabula satur vispārēju informāciju par kļūmju novēršanu. Akumulatora uzlādes pakāpes indikators sniedz papildu informāciju, ko var izmantot kļūmju vai citu problēmu identificēšanai.

Pazīmes	Iespējamais cēlonis	Novēršana
Dārza instruments griešanas laikā apstājas	Spiediens uz asmeni ir pārāk mazs	Griešanas laikā saspiediet kopā abus rokturus Stiprāk saspiediet kopā abus rokturus
Griežot resnu zaru, tajā iestrēgst asmeņi	Akumulatora uzkrātā enerģija ir pārāk maza Koks ir pārāk ciets Zara diametrs ir pārāk liels Ir nepareizi izvēlēts asmeņu stāvoklis	Turiet dārza instrumentu tikai aiz abiem rokturiem un atļaidiet tos, ja asmeņi sāk kustēties turp un atpakaļ Ja nepieciešams, uzlādējiet akumulatoru
Neaktivizējas griešana ar papildspēka atbalstu, griešanas laikā mirgo LED diode:		
LED diode nomirgo 3 reizes sarkanā krāsā	Apgrīžamais zars ir pārāk resns/ciets Akumulatora uzkrātā enerģija ir pārāk maza	Mēģiniet apgriezt tievākus zarus Uzlādējiet akumulatoru
LED diode nomirgo 2 reizes sarkanā krāsā	Akumulatora temperatūra ir pārāk augsta Akumulatora temperatūra ir pārāk zema	Apkārtējā gaisa temperatūra ir pārāk augsta (dārza instruments ir novietots tiešos saules staros) Nogaidiet 10–15 minūtes, līdz akumulators ir atdzisis Apkārtējā gaisa temperatūra ir pārāk zema (nelietojiet dārza instrumentu pie āra temperatūras, kas ir zemāka par –20 °C) Ja dārza instruments netiek lietots, uzglabājiet to iekštelpās
LED diode nomirgo 1 reizi sarkanā krāsā	Akumulatora uzkrātā enerģija ir pārāk maza	Uzlādējiet akumulatoru
LED diode iedegas zaļā krāsā un tad sāk ātrā tempā mirgot sarkanā krāsā	Ir traucēts lietotāja atbalsts ar papildspēku	Grieziet klientu apkalpošanas uzņēmumā
Mēģinot izdarīt griezumu, LED diode sāk mirgot sarkanā krāsā	Laiks starp diviem secīgi veicamiem griezumiem ir pārāk mazs	Nedaudz palieliniet laiku starp diviem secīgi veicamiem griezumiem

Apkalpošana un apkope

Apkalpošana, tīrīšana un uzglabāšana

- **Lai varētu strādāt droši un efektīvi, uzturiet izstrādājumu tīru.**
- Strādājot ar instrumentu, kā arī, veicot tā apkalpošanu vai tīrīšanu, vienmēr uzvelciet aizsargcimdus.

Ja ir nolietojies akumulators, griezieties pilnvarotā **Bosch** elektroinstrumentu remonta darbnīcā.

Atspere (4) starp rokturiem NAV nomaināma un to NEDRĪKST izņemt. Ši brīdinājuma neievērošanas gadījumā var rasties smags savainojums.

Asmens nomaīņa (attēli D1–D4)

Rezerves asmens: F 016 800 475

Atbloķējiet dārza instrumentu, pārvietojot drošības slēdzi **(6)**.

Lai izskrūvētu un izņemtu skrūvi **(8)** kopā ar ieliktni **(10)** un līdz ar to atbrīvotu asmeni, lietojiet rezerves asmenim pievienoto sešstūra stienpatslēgu.

Ievietojiet jaunu asmeni (1), kā parādīts attēlā. Tad ievietojiet ieliktni (10) kopā ar skrūvi (8) un stingri pieskrūvējiet skrūvi ar sešstūra stienpatslēgu.

Apkope pēc kokaugu apgriešanas un uzglabāšana

Rūpīgi notīriet dārza instrumenta ārējās virsmas ar mikstu suku un audumu. Nelietojiet tīrīšanai ūdeni, šķīdinātājus un pulēšanas līdzekļus. Attīriet instrumentu no nosēdumiem.

Pirms instrumenta novietošanas uzglabāšanai vienmēr apstrādājiet asmeņus ar īpašu apkopes aerosolu.

Uzglabājiet dārza instrumentu drošā, sausā vietā, kur tas nav pieejams bērniem, iepriekš bloķējot instrumentu, pārvietojot drošības slēdzi (6). **Laikā, kad dārza instruments netiek lietots, neatstājiet to bez uzraudzības.** Nenovietojiet uz dārza instrumenta citus priekšmetus.

Klientu apkalpošanas dienests un konsultācijas par lietošanu

Klientu apkalpošanas dienests atbildēs uz Jūsu jautājumiem par izstrādājumu remontu un apkalpošanu, kā arī par to rezerves daļām. Kopsalikuma attēlus un informāciju par rezerves daļām Jūs varat atrast interneta vietnē:

www.bosch-pt.com

Bosch konsultantu grupa palīdzēs Jums vislabākajā veidā rast atbildes uz jautājumiem par mūsu izstrādājumiem un to piederumiem.

Pieprasot konsultācijas un pasūtīt rezerves daļas, noteikti paziņojiet 10 zīmju izstrādājuma numuru, kas norādīts uz izstrādājuma marķējuma plāksnītes.

Latvijas Republika

Robert Bosch SIA
Bosch elektroinstrumentu servisa centrs
Mūkusalas ielā 97
LV-1004 Rīga
Tālr.: 67146262
Telefakss: 67146263
E-pasts: service-pt@lv.bosch.com

Papildu klientu apkalpošanas dienesta adreses skatiet šeit:

www.bosch-pt.com/serviceaddresses

Transportēšana

Uz izstrādājumam pievienotajiem litija-jonu akumulatoriem attiecas noteikumi par bīstamo kravu pārvadāšanu. Lietotājs var transportēt akumulatorus ielu transporta plūsmā bez papildu nosacījumiem.

Pārsūtīt tos ar trešo personu starpniecību (piemēram, ar gaisa transporta vai citu transporta aģentūru starpniecību), jāievēro īpaši sūtījuma iesaiņošanas un marķēšanas noteikumi. Tāpēc sūtījumu sagatavošanas laikā jāpieaicina bīstamo kravu pārvadāšanas speciālists.

Atbrīvošanās no nolietotajiem izstrādājumiem



Nolietotie izstrādājumi, akumulatori, piederumi un iesaiņojuma materiāli jāpakļauj otrreizējai pārstrādei apkārtējai videi nekaitīgā veidā.



Neizmetiet izstrādājumus un akumulatorus vai baterijas sadzīves atkritumu tvertnē!

Tikai EK valstīm.

Atbilstoši Eiropas Savienības direktīvai 2012/19/EK, lietošanai nederīgie izstrādājumi, kā arī, atbilstoši direktīvai 2006/66/EK, bojātie vai nolietotie akumulatori un baterijas jāsavāc atsevišķi un jānogādā otrreizējai pārstrādei apkārtējai videi nekaitīgā veidā.

Ja elektriskās un elektroniskās ierīces netiek atbilstoši utilizētas, tās var kaitēt videi un cilvēku veselībai iespējamās bīstamo vielu klātbūtnes dēļ.

Akumulatori/baterijas:

Litija-jonu:

Lūdzam ievērot sadaļā "Transportēšana" sniegtos norādījumus (skatīt „Transportēšana”, Lappuse 211).

► Lai iebūvētos akumulatorus nogādātu utilizēšanai, tos no izstrādājuma drīkst izņemt vienīgi speciālists.

Neprasmīgi atverot korpusa apvalku, izstrādājums var tikt sabojāts.

Lai izņemtu akumulatoru no izstrādājuma, darbiniet to tik ilgi, līdz akumulators ir pilnīgi izlādēts. Lai izņemtu akumulatoru, izskrūvējiet skrūves no izstrādājuma korpusa un noņemiet korpusa apvalku. Lai izvairītos no īsslēguma, pēc kārtas pa vienam atdaliet savienotājus no akumulatora un pēc tam izolējiet akumulatora izvadus. Arī tad, ja akumulators ir pilnīgi izlādēts, tajā saglabājas zināms paliekošais lādiņš, kas īsslēguma gadījumā var radīt ievērojamu strāvu.

Lietuvių k.

Saugos nuorodos

Simbolių paaiškinimas



Perskaitykite šią naudojimo instrukciją.



Bendrasis įspėjimas apie pavojų.



Rankas laikykite toliau nuo peilių.



Nenaudokite gaminio, kai lyja, ir nepalikite jo lyjant lauke.

Bendrosios saugos nuorodos dirbantiems su elektriniais įrankiais

ĮSPĖJIMAS Perskaitykite visus su šiuo elektriniu įrankiu pateikiamus saugos įspėjimus, instrukcijas, peržiūrėkite iliustracijas ir specifikacijas. Jei nepaisysite visų žemiau pateiktų instrukcijų, galite patirti elektros smūgį, sukelti gaisrą ir sunkiai susižaloti arba sužaloti kitus asmenis.

Išsaugokite šias saugos nuorodas ir reikalavimus, kad ir ateityje galėtumėte jais pasinaudoti.

Toliau pateiktame tekste vartojama sąvoka „Elektrinis įrankis“ apibūdina įrankius, maitinamus iš elektros tinklo (su maitinimo laidu), ir akumulatorinius įrankius (be maitinimo laido).

Darbo vietos saugumas

- ▶ **Darbo vieta turi būti švari ir gerai apšviesta.** Netvarkinga arba blogai apšviesta darbo vieta gali tapti nelaimingų atsitikimų priežastimi.
- ▶ **Nedirbkite su elektriniu įrankiu aplinkoje, kurioje yra degių skysčių, dujų ar dulkių.** Elektriniai įrankiai gali kibirkščiuoti, o nuo kibirkščių dulkės arba susikaupę garai gali užsidegti.
- ▶ **Dirbdami su elektriniu įrankiu neleiskite šalia būti vaikams ir pašaliniais asmenims.** Nukreipę dėmesį į kitus asmenis galite nebesuvaldyti prietaiso.

Elektrosauga

- ▶ **Elektrinio įrankio maitinimo laido kištukas turi atitikti tinklo kištukinio lizdo tipą.** Kištuko jokiū būdu negalima modifikuoti. Nenaudokite kištuko adapterių su žemintais elektriniais įrankiais. Originalūs kištukai, tiksliai tinkantys elektros tinklo kištukiniam lizdui, sumažina elektros smūgio pavojų.
- ▶ **Saugokitės, kad neprisiilestumėte prie žemintų paviršių, pvz., vamzdžių, šildytuvų, viryklių ar šaldytuvų.** Kai jūsų kūnas yra žemintas, padidėja elektros smūgio rizika.
- ▶ **Saugokite elektrinį įrankį nuo lietaus ir drėgmės.** Jei į elektrinį įrankį patenka vandens, padidėja elektros smūgio rizika.
- ▶ **Nenaudokite maitinimo laido ne pagal paskirtį.** Nešikite elektrinio įrankio paėmę už laido, nekabinkite ant laido, netraukite už jo, jei norite iš kištukinio lizdo ištraukti kištuką. Laidą patieskite taip, kad jo neveiktų karštis, jis neišsitemptų alyva ir jo nepažeistų aštrios detalės ar judančios prietaiso dalys. Pažeisti arba susipynę laidai gali tapti elektros smūgio priežastimi.
- ▶ **Jei su elektriniu įrankiu dirbate lauke, naudokite tik tokius ilginauosius laidus, kurie tinka ir lauko darbams.** Naudojant lauko darbams pritaikytus ilginauosius laidus, sumažėja elektros smūgio pavojus.
- ▶ **Jei su elektriniu įrankiu neišvengiamai reikia dirbti drėgnoje aplinkoje, naudokite nuotėkio srovės saugiklį.** Dirbant su nuotėkio srovės saugikliu sumažėja elektros smūgio pavojus.

Žmonių sauga

- ▶ **Būkite atidūs, sutelkite dėmesį į tai, ką darote, ir dirbdami su elektriniu įrankiu vadovaukitės sveiku protu. Nedirbkite su elektriniu įrankiu, jei esate pavargę arba vartojote narkotikų, alkoholio ar medikamentų.** Akimirksnio neatidumas dirbant su elektriniu įrankiu gali tapti sunkių sužalojimų priežastimi.
 - ▶ **Visada dirbkite su asmens apsaugos priemonėmis. Būtinai dėvėkite apsauginius akinius.** Naudojant asmens apsaugos priemones, pvz., respiratorių ar apsauginę kaukę, neslystančius batus, apsauginį šalną, klausos apsaugos priemones ir kt., rekomenduojamas atitinkamai pagal naudojamą elektrinį įrankį, sumažėja rizika susižeisiti.
 - ▶ **Saugokitės, kad elektrinio įrankio neįjungtumėte atsitiktinai. Prieš prijungdami elektrinį įrankį prie elektros tinklo ir (arba) akumulatoriaus, prieš pakeldami ar nešdami išitinkinkite, kad jis yra išjungtas.** Jeigu nešdami elektrinį įrankį pirštą laikysite ant jungiklio arba prietaisą įjungsitė į elektros tinklą, kai jungiklis yra įjungtas, gali įvykti nelaimingas atsitikimas.
 - ▶ **Prieš įjungdami elektrinį įrankį pašalinkite reguliavimo įrankius arba veržlinius raktus.** Besisukančioje prietaiso dalyje esantis įrankis ar raktas gali sužaloti.
 - ▶ **Stenkitės, kad kūnas visada būtų normalioje padėtyje. Dirbdami stovėkite saugiai ir visada išlaikykite pusiausvyrą.** Tvirtai stovėdami ir gerai išlaikydami pusiausvyrą galėsite geriau kontroliuoti elektrinį įrankį netikėtose situacijose.
 - ▶ **Dėvėkite tinkamą aprangą. Nedėvėkite plačių drabužių ir papuošalų.** Saugokite plaukus ir drabužius nuo besisukančių elektrinio įrankio dalių. Laisvus drabužius, papuošalus bei ilgus plaukus gali įtraukti besisukančios dalys.
 - ▶ **Jei yra numatyta galimybė prijungti dulkių nusiurbimo ar surinkimo įrenginius, visada išitinkinkite, ar jie yra prijungti ir ar tinkamai naudojami.** Naudojant dulkių nusiurbimo įrenginius sumažėja kenksmingas dulkių poveikis.
 - ▶ **Dažnai naudodami įrankį ir gerai su juo susipažinę pernelyg neatsipalaiduokite ir nepradėkite nepaisyti įrankio saugos principų.** Neatidus veiksmas gali sukelti sunkią traumą per sekundės dalį.
- ### Rūpestinga elektrinių įrankių priežiūra ir naudojimas
- ▶ **Neperkraukite elektrinio įrankio. Naudokite jūsų darbui tinkamą elektrinį įrankį.** Su tinkamu elektriniu įrankiu jūs dirbsite geriau ir saugiau, jei neviršysite nurodyto galimumo.
 - ▶ **Nenaudokite elektrinio įrankio su sugedusiu jungikliu.** Elektrinis įrankis, kurio nebegalima įjungti ar išjungti, yra pavojingas ir jį reikia remontuoti.
 - ▶ **Prieš reguliuodami elektrinį įrankį, keisdami darbo įrankius ar prieš valydami elektrinį įrankį, iš elektros tinklo lizdo ištraukite kištuką ir (arba) išimkite akumulatorių, jeigu jis išimamas.** Ši atsargumo priemonė apsaugos jus nuo netikėto elektrinio įrankio įsijungimo.

- ▶ **Nenaudojamą elektrinį įrankį sandėliuokite vaikams ir nemokantiems juo naudotis asmenims neprieinamoje vietoje.** Elektriniai įrankiai yra pavojingi, kai juos naudoja nepatyrę asmenys.
- ▶ **Pržiūrėkite elektrinį įrankį ir priedus. Patikrinkite, ar besisukančios įrankio dalys tinkamai veikia ir niekur nestringa, ar nėra sulūžusių ar pažeistų dalių, kurios trikdytų elektrinio įrankio veikimą. Prieš vėl naudojant elektrinį įrankį, pažeistos įrankio dalys turi būti sutaisytos.** Daugelio nelaimingų atsitikimų priežastis yra blogai pržiūrimi elektriniai įrankiai.
- ▶ **Pjovimo įrankiai turi būti aštrūs ir švarūs.** Rūpestingai pržiūrėti pjovimo įrankiai su aštriomis pjaunamosiomis briaunomis mažiau stringa, juos lengviau valdyti.
- ▶ **Elektrinį įrankį, papildomą įrangą, darbo įrankius ir t. t. naudokite taip, kaip nurodyta šioje instrukcijoje, ir atsižvelkite į darbo sąlygas ir atliekamą darbą.** Naudojant elektrinius įrankius ne pagal paskirtį, gali susidaryti pavojingos situacijos.
- ▶ **Rankenos ir suėmimo paviršiai turi būti sausi, švarūs, ant jų neturi būti alyvos ir tepalų.** Dėl slidžių rankenų ir suėmimo paviršių negalėsite saugiai išlaikyti ir suvaldyti įrankio netikėtose situacijose.

Rūpestinga akumuliatorių įrankių priežiūra ir naudojimas

- ▶ **Akumuliatorių įkrauti naudokite tik tuos kroviklius, kuriuos rekomenduoja gamintojas.** Naudojant kitokio tipo akumuliatoriams skirtą kroviklį, išskyla gaisro pavojus.
- ▶ **Su elektriniu įrankiu galima naudoti tik jam skirtą akumuliatorių.** Naudojant kitokius akumuliatorius išskyla susižalojimo ir gaisro pavojus.
- ▶ **Nelaikykite sąvaržėlių, monetų, raktų, vinių, varžtų ar kitokių metalinių daiktų arti ištraukto iš prietaiso akumuliatoriaus kontaktų.** Trumpai sujungus akumuliatoriaus kontaktus galima nusideginti ar sukelti gaisrą.
- ▶ **Netinkamai naudojant akumuliatorių, iš jo gali ištekėti skystis; venkite kontakto su šiuo skysčiu. Jei skysčio pateko ant odos, nuplaukite jį vandeniu. Jei skysčio pateko į akis, nedelsdami kreipkitės į gydytoją.** Akumuliatoriaus skystis gali sudirginti ar nudeginti odą.
- ▶ **Nenaudokite pažeisto arba perdaryto akumuliatoriaus arba įrankio.** Sugadinti arba perdaryti akumuliatoriai gali veikti nenusėjamai – sukelti gaisrą, sproginą arba traumų pavojų.
- ▶ **Saugokite akumuliatorių ir įrankį nuo ugnies ir aukštos temperatūros.** Patekęs į ugnį arba aukštesnę nei 130 °C temperatūrą, jis gali sprogti.
- ▶ **Vykdykite visas įkrovimo instrukcijas ir nekraukite akumuliatoriaus arba įrankio temperatūroje, neatitinkančioje instrukcijose nurodyto temperatūros diapazono ribų.** Netinkamai kraunant arba įreigu temperatūra neatitinka nurodyto diapazono ribų, gali sugesti akumuliatorius ir kilti gaisras.

Techninė priežiūra

- ▶ **Elektrinį įrankį turi remontuoti tik kvalifikuoti specialistai ir naudoti tik originalias atsargines dalis.** Taip galima garantuoti, jog elektrinis įrankis išliks saugus naudoti.
- ▶ **Niekada neatlikite pažeisto akumuliatoriaus techninės priežiūros.** Akumuliatorių techninę priežiūrą turi atlikti tik gamintojas arba įgaliotasis techninės priežiūros atstovas.

Saugos nuorodos dirbantiems su akumuliatoriniais sektoriais

- ▶ Šis prietaisas nėra skirtas, kad juo dirbtų asmenys (įskaitant vaikus) su fizine, jusline ar dvasine negalia ir (arba) asmenys, kuriems trūksta patirties arba žinių, nebent juos pržiūri ir jų saugumą užtikrina atsakingas asmuo arba iš atsakingo asmens jie gauna nurodymus, kaip dirbti su prietaisu. Vaikus būtina pržiūrėti, kad jie su prietaisu nežaistų.
- ▶ Neleiskite su prietaisu dirbti vaikams; nepalikite prietaiso be priežiūros, nenaudojamus prietaisus laikykite saugioje, vaikams neprieinamoje vietoje.
- ▶ Nenaudokite prietaiso lyjant lietuvi ir nekraukite akumuliatoriaus lietuje.
- ▶ Nelaikykite prietaiso lietuje ar drėgnoje aplinkoje.
- ▶ Pasirūpinkite, kad netoli esantys žmonės būtų saugiu atstumu iki darbo zonos.
- ▶ **Stebėkite, kad tarp geležčių nepatektų pašalinių daiktų.** Pasirūpinkite, kad tarp geležčių nieko nebūtų.
- ▶ Būkite atidūs, kad neperkirtumėte pasislėpusių elektros laidų.
- ▶ **Laisvą ranką laikykite saugiu atstumu iki darbo zonos. Nelieskite geležčių.** Jos yra labai aštrios, todėl galite įsipjauti.
- ▶ Prietaisui veikiant būkite atidūs ir stebėkite, kad pjovimo peiliai nesužeistų jūsų laisvos rankos, su kuria laikote ar traukiate kerpamas šakas, pirštų.
- ▶ **Dirbdami su prietaisu nenaudokite jėgos.** Galite nuslysti ir susižeisti arba perkirpti tai, ko nenorėjote.
- ▶ Kiekvieną kartą prieš pradėdami dirbti rūpestingai patikrinkite geležtes.
- ▶ Kad geležtėmis neįsipjautumėte ir nesusižalotumėte, su jomis elkitės itin atsargiai.
- ▶ Po kiekvieno naudojimo ir prieš tikrinami ar atlikdami techninės priežiūros darbus užblokuokite apsauginį fiksatorių.
- ▶ Dirbdami su prietaisu arba atlikdami techninės priežiūros ir remonto darbus visada mūvėkite apsauginėmis pirštinėmis.
- ▶ Prietaisą naudokite tik numatytiems darbams (žr. „Naudojimas pagal paskirtį“, Puslapis 214).



Saugokite elektrinį įrankį nuo karščio, pvz., taip pat ir nuo ilgo saulės spindulių poveikio, ugnies, vandens ir drėgmės. Išskyla sproginimo pavojus.

Saugos nuorodos dirbantiems su krovikliais

- ▶ Niekada neleiskite vaikams, ribotų fizinių, jutiminių ar dvasinių gebėjimų asmenims, taip pat asmenims, kuriems trūksta patirties ir (arba) žinių, ir (arba) su šiomis instrukcijomis nesupažinusiems asmenims naudoti krovikliu. Nacionalinėse taisyklėse gali būti numatyti operatorių amžiaus apribojimai.
- ▶ Prižiūrėkite vaikus. Taip bus užtikrinama, kad vaikai su krovikliu nežaistų.
- ▶ **Saugokite kroviklį nuo lietaus ir drėgmės.** Į kroviklį patekęs vanduo padidina elektros smūgio riziką.
- ▶ **Prižiūrėkite, kad kroviklis visuomet būtų švarus.** Nešvarumai kelia elektros smūgio pavojų.
- ▶ **Kiekvieną kartą prieš naudodami, patikrinkite kroviklį ir USB kabelį.** Jei nustatoma pažeida, kroviklio nenaudokite. Patys neatidarykite kroviklio. Visus remonto darbus turi atlikti Bosch klientų aptarnavimo centras. Dėl pažeistų kroviklių ir USB kabelių padidėja srovės smūgio rizika.
- ▶ **Nenaudokite kroviklio, padėję jį ant lengvai užsidegančio pagrindo (pvz., popieriaus, tekstilinės dangos ir pan.) ir degioje aplinkoje.** Įkraunant akumuliatorių, kroviklis įkaista, todėl yra gaisro pavojus.
- ▶ **Pažeidus prietaisą, gali išsiveržti garai. Išvėdinkite patalpą, o jei atsirado negalavimų, kreipkitės į gydytoją.** Garai gali sudirginti kvėpavimo takus

Simboliai

Kad skaitydami suprastumėte naudojimo instrukciją, turite žinoti žemiau pateiktų simbolių reikšmę. Prašome įsiminti simbolius ir jų reikšmes. Teisingai supratę simbolius, su šiuo gaminiu dirbsite geriau ir saugiau.

Simbolis	Reikšmė
	Dirbdami su gaminiu, visada dėvėkite apsauginius akinius ir avėkite tvirtais batais.
	Kroviklį naudokite tik sausomis sąlygomis patalpose.
	Judėjimo kryptis
	Reakcijos jėgos kryptis
	Mūvėkite apsauginėmis pirštinėmis
	Masė
	Išjungimas

Simbolis	Reikšmė
	Išjungimas
	Leidžiamas veiksmas
	Draudžiamas veiksmas
CLICK!	Girdimas garsas
	Papildoma įranga ir atsarginės dalys

Gaminio ir savybių aprašas



Perskaitykite visas šias saugos nuorodas ir reikalavimus. Jei nepaisysite žemiau pateiktų saugos nuorodų ir reikalavimų, gali trenkti elektros smūgis, kilti gaisras ir galite sunkiai susižaloti arba sužaloti kitus asmenis.

Vadovaukitės paveikslėliais, esančiais galinėje naudojimo instrukcijos dalyje.

Naudojimas pagal paskirtį

Įrankis skirtas šakoms ir augalams, kurių skersmuo iki 25 mm (20 mm kietoji mediena), privačiose valdose karpyti.

Tiekiamas komplektas

Atsargiai išpakuokite sodo priežiūros įrankį ir patikrinkite, ar yra visos toliau įvardytos dalys:

- „EasyPrune“
- USB mikrokabelis
- Naudojimo instrukcija

Jei dalių trūksta arba jos pažeistos, prašome kreiptis į prekybos atstovą.

Pavaizduoti prietaiso elementai

Pavaizduotų sudedamųjų dalių numeriai atitinka gaminio schemose nurodytus numerius.

- (1) Keičiama geležtė
- (2) Priešpriešinė geležtė
- (3) Žnyplės vielai
- (4) Spyruoklė
- (5) USB mikro įvorė
- (6) Apsauginis fiksatorius
- (7) Akumuliatoriaus įkrovos indikatorius
- (8) Geležtės tvirtinimo varžtas
- (9) USB mikrokištukas
- (10) Geležtės tvirtinimo įvorė

Pavaizduota ar aprašyta papildoma įranga į standartinį komplektą neįeina. Visą papildomą įrangą rasite mūsų papildomos įrangos programoje.

Techniniai duomenys

Akumuliatorinis sekatorius		EasyPrune
Gaminio numeris		3 600 HB2 1..
Vardinė įtampa	V	3,6
Maks. pjovimo našumas	mm	20 (kietoji mediena)
	mm	25 (minkštoji mediena)
Maks. pjūvių viena akumuliatoriaus įkrova (pjūvių dydis viena įkrova)		450
Svoris pagal EPTA-Procedure 01:2014	kg	0,49
Rekomenduojama aplinkos temperatūra įkraunant	°C	+10... +45
Rekomenduojama aplinkos temperatūra veikiant ^{A)} ir sandėliuojant	°C	-10... +50
Akumuliatorius		Ličio jonų
Talpa	Ah	1,5
Energija	Wh	5,4
Akumuliatoriaus celių skaičius		1

A) Ribota galia, esant temperatūrai <0 °C

Duomenys galioja tik tada, kai nominalioji įtampa [U] 230 V. Jei įtampa kitokia arba jei naudojamas specialus, tam tikrai šaliai gaminamas modelis, šie duomenys gali skirtis.

Įkrovimo laidas

Gaminio numeris 1 607 000 CGP

Kroviklis

Gaminio numeris			
	ES	2 609 120 713	1 600 A00 3RK
	JK	2 609 120 718	1 600 A00 48V
	IŠJ.	2 609 120 717	1 600 A00 48U
	JP	2 609 120 715	1 600 A00 48T
Vardinė įtampa	V	5,0	5,0
Krovimo srovė	A	1,0	0,5
Įkrovimo trukmė (kai akumuliatorius išsikrovęs)	val.	3,5	3,5
Svoris pagal EPTA-Procedure 01:2014	kg	0,06	0,06
Apsaugos klasė		□/ II	□/ II

Informacija apie triukšmą ir vibraciją

Triukšmo matavimo vertės nustatytos pagal **EN 62841-1**.

Pagal A skalę išmatuotas elektrinio įrankio garso slėgio lygis tipiniu atveju yra mažesnis už 70 dB(A).

Vibracijos bendroji vertė a_h (trijų krypčių atstojamasis vektorius) ir paklaida K nustatytos pagal **EN 62841-1**: $a_h = 2,5 \text{ m/s}^2$, $K = 1,5 \text{ m/s}^2$.

Šioje instrukcijoje pateiktas vibracijos lygis ir triukšmo emisija buvo išmatuoti pagal standartizuotą matavimo metodą, ir juos galima naudoti elektriniams įrankiams palyginti. Jie taip pat skirti vibracijos ir triukšmo emisijai iš anksto įvertinti.

Nurodytas vibracijos lygis ir triukšmo emisijos vertė atspindi pagrindinius elektrinio įrankio naudojimo atvejus. Tačiau jeigu elektrinis įrankis naudojamas kitokiai paskirčiai, su kitokiais darbo įrankiais arba jeigu jis nepakankamai techniškai prižiūrimas, vibracijos lygis ir triukšmo emisijos vertė gali kisti. Tokiu atveju vibracijos ir triukšmo emisija per visą darbo laikotarpį gali žymiai padidėti.

Norint tiksliai įvertinti vibracijos ir triukšmo emisiją per tam tikrą darbo laiką, reikia atsižvelgti ir į laiką, per kurį elektrinis įrankis buvo išjungtas arba, nors ir veikė, bet nebuvo naudo-

jamas. Tai įvertinus, vibracijos ir triukšmo emisija per visą darbo laiką žymiai sumažės.

Dirbančiąjam nuo vibracijos poveikio apsaugoti paskirkite papildomas apsaugos priemones, pvz.: elektrinių ir darbo įrankių techninę priežiūrą, rankų šildymą, darbo eigos organizavimą.

Parengimas naudoti

- ▶ **Naudokite tik techninių duomenų skyriuje nurodytus kroviklius.** Tik šie krovikliai yra priderinti prie gaminyje naudojamo ličio jonų akumuliatoriaus.

Akumuliatoriaus įkrovimas (žr. pav. A)

Nuoroda: akumuliatorius pateikiamas ne visai įkrautas. Kad akumuliatorius veiktų visa galia, prieš pirmąjį naudojimą akumuliatorių visiškai įkraukite.

Ličio jonų akumuliatorių galima įkrauti bet kada, eksploatacino trukmė dėl to nesutrumpėja. Krovimo proceso nutraukimas akumuliatoriui nekenkia.

Ličio jonų akumuliatorius yra apsaugotas nuo visiškos iškrovos. Jei akumuliatorius išsikrovė, jėginis pjovimas išjungiamas ir prietaisą galima naudoti rankiniu būdu toliau bet kokiam pjūvio skersmeniui.

Akumuliatorių reikia pakrauti, kai akumuliatoriaus įkrovos indikatorius (7) pjovimo metu trumpai sumirksi raudonai.

USB mikrokabelio USB kištuką sujunkite su srovės šaltiniu ir USB mikrokištuką (9) įstatykite į USB mikrolizdą (5), esantį viršuje ant rankenos. Įkrovimas pradedamas, kai tik įstatomi abu kištukai.

USB mikrolizdas (5) yra prieinamas tik, kai yra užblokuotas apsauginis fiksatorius (6).

Akumuliatoriaus įkrovos indikatorius (7) informuoja apie vykstantį įkrovimo procesą. Vykstant įkrovimo procesui indikatorius mirksi žaliai. Jei akumuliatoriaus įkrovos indikatorius **nuolat šviečia žaliai**, vadinasi akumuliatorius yra visiškai įkrautas.

Įkrovimo metu įšyla prietaiso rankena. Tai yra normalu.

Atskirkite kroviklį nuo srovės tinklo, kai įkrovimo procesas baigtas.

Akumuliatoriaus įkrovos būklės indikatorius

Įkrovimo būklės indikatorius (7) rodo akumuliatoriaus įkrovos būklę.

LED	Talpa
Nuolat šviečia žalias indikatorius	≥35 %
Mirksi žalias	5–35 %
Atskiras blyksnis, raudonas	0–5 %

Įkrovimo nurodymai

Prieš naudodami prietaisą įkraukite.

Akumuliatoriaus įkrovos indikatorius mirksi raudonai, kai:

- kroviklis pažeistas
- prijungtas netinkamas kroviklis

Prietaisas yra su apsauga nuo perkrovos. Suveikus apsaugai nuo perkrovos, prietaisas užblokuojamas, kad nesugestų.

Kad atliktumėte apsaugos nuo perkrovos atstatą, prijunkite įkroviklį. Prieš toliau naudodami prietaisą visiškai įkraukite, kol akumuliatoriaus įkrovos indikatorius pradės nuolat šviesti žaliai.

Naudojimas

Atblokavimas (žr. pav. B1)

Išaktyvinkite apsauginį fiksatorių, (6) stumdami jį žemyn. Įrankis atidaromas ir dabar jo naudoti negalima.

Blokavimas

Baigę naudoti rankenas suspauskite kartu ir užblokuokite apsauginį fiksatorių, (6) stumdami jį į priekį. Nenaudojamą sekatorių visada užblokuokite.

Paėmimo padėtis (žr. pav. B2–B4)

Sodo priežiūros įrankį laikykite už priekinės srities, kaip pavaizduota. Nelaikykite sodo priežiūros įrankio už užpakalinės rankenų srities, nekiskite piršto (-ų) tarp rankenų.

Jėginis pjovimas (žr. pav. B)

Sodo priežiūros įrankis padeda dirbančiąjam pjauti. Jis naudojamas kaip tradicinis sekatorius ir pjauna rankiniu režimu be papildomos jėgos, jei tam tikras šakos skersmuo neviršijamas. Kai šakos storesnės, papildomai jėgai įsijungia integruotas variklis. Triukšmas jėginio pjovimo metu yra normalu.

Jėginiu režimu dirbama tol, kol spaudžiamos rankenos. **Kai rankenos nespaudžiamos, sodo priežiūros įrankis sustoja.**

Darbo nuorodos

Krūmų šakų karpymo patarimai (žr. pav. C1–C10)

Dirbdami su prietaisu visada patogiai stovėkite. Priešingu atveju galite sunkiai susižaloti.

Laisvą ranką laikykite saugiu atstumu iki darbo zonos.

Nelieskite geležčių. Jos yra labai aštrios, todėl galite įsijauti.

- C1** Kirpdami visada mėvėkite apsauginėmis pirštinėmis.
- C2** Nekirkpate per arti kamieno, kad pjūvio vieta galėtų užgyti.
- C3** Visada kirpkite 8 mm virš pumpuro.
- C4** Pjūvio linija nuo pumpuro turi eiti žemyn, kad galėtų nubėgti lietaus vanduo.
- C5** Jei nukerpate visą ūgį, kirpkite iššakojimo vietoje.
- C6** Nekiškite sekatoriaus geležčių į žemę, norėdami iš šaknų nupjauti atžalą.
- C7** Šakas, kaip pavaizduota, kirpkite po vieną.

C8 Pašalinkite per tankias arba susikryžiuusias šakas.

C10 Pašalinkite negyvas, pažeistas ir sergančias šakas.

C9 Pašalinkite plonus ir liaunus ūglius.

Trikčių nustatymas



Šioje lentelėje pateikiama informacija, kaip šalinti klaidas. Akumuliatoriaus įkrovos indikatorius teikia papildomos informacijos, kurią galima panaudoti identifikuojant klaidą ar problemą.

Požymiai	Galima priežastis	Šalinimas
Sodo priežiūros įrankis sustoja pjovimo metu	Per mažai spaudžiamos rankenos	Pjovimo metu suspauskite kartu rankenas Tvirtčiau suspauskite kartu rankenas
Geležtės užstringa storoje šakoje	Maža akumuliatoriaus talpa Per kieta mediena Per didelis skersmuo Netinkama pjovimo padėtis	Laikykite sodo priežiūros įrankį tik už viršutinės rankenos ir paleiskite jį, judindami geležtes pirmyn ir atgal Jei reikia, įkraukite akumuliatorių
Jėginio pjovimo neįmanoma suaktyvinti, kai pjaunant mirksi LED:		
LED sumirksi 3 kartus raudonai	Pjaunama mediena yra per stora / kieta Per mažai įkrautas akumuliatorius	Pabandykite pjauti plonesnę šakos sritį Įkraukite akumuliatorių
LED sumirksi 2 kartus raudonai	Per aukšta akumuliatoriaus temperatūra Per žema akumuliatoriaus temperatūra	Per aukšta aplinkos temperatūra (sodo priežiūros įrankį saugokite nuo tiesioginių saulės spindulių) Palaukite 10–15 minučių, kol atvės akumuliatorius Per žema aplinkos temperatūra (nenaudokite sodo priežiūros įrankio, kai lauko temperatūra žemesnė kaip –20 °C) Nenaudojamą sodo priežiūros įrankį laikykite patalpose
LED sumirksi 1 kartus raudonai	Per mažai įkrautas akumuliatorius	Įkraukite akumuliatorių
LED šviečia žaliai ir tada greitai sumirksi raudonai	Sugedo jėginis režimas	Kreipkitės į remonto dirbtuves
LED mirksi greitai raudonai po atlikto pjūvio	Per mažai laiko tarp pjūvių	Palaukite šiek tiek ilgiau tarp dviejų iš eilės pjūvių

Priežiūra ir servisas

Techninė priežiūra, valymas ir sandėliavimas

- Kad galėtumėte gerai ir saugiai dirbti, gaminį visada laikykite švarų.
- Dirbdami su prietaisu arba atlikdami techninės priežiūros ir remonto darbus visada mūvėkite apsauginėmis pirštinėmis.

Jei akumuliatorius neveikia, prašome kreiptis į Bosch įgaliotą **Bosch**-elektrinių įrankių remonto dirbtuves.

Spyruoklė (4) tarp rankenų NEKEIČIAMA, jos išimti NEGALIMA. Nesilaikant šio įspėjimo galima sunkiai susižaloti.

Geležtės keitimas (žr. pav. D1–D4)

Atsarginė geležtė: F 016 800 475

Atblokuokite sodo priežiūros įrankio apsauginį fiksatorių **(6)**. Naudokite prie atsarginės geležtės pridėtą raktą su vidiniu šešiabriauniu, varžtūi **(8)** kartu su įvore **(10)** pašalinti ir tai geležtei atlaisvinti.

Kaip pavaizduota, įstatykite naują geležtę **(1)**. Tada įstatykite įvorę **(10)** kartu su varžtū **(8)** ir priveržkite varžtą raktu su vidiniu šešiabriauniu.

Po krūmų šakų karpymo/sandėliavimas

Sodo priežiūros įrankio išorinę dalį kruopščiai nuvalykite švelniu šepetėliu ir skudurėliu. Nenaudokite vandens, tirpiklių, poliravimo priemonių. Nuvalykite visus nešvarumus.

Norėdami padėti sandėliuoti, geležtes visada apipurškite techninės priežiūros purškikliu.

Sodo priežiūros įrankį laikykite saugioje, sausoje, vaikams neprieinamoje vietoje, užblokovę apsauginį fiksatorių (6). **Nenaudojamo sodo priežiūros įrankio nepalikite be priežiūros.** Ant sodo priežiūros įrankio nedėkite jokių daiktų.

Klientų aptarnavimo skyrius ir konsultavimo tarnyba

Klientų aptarnavimo skyriuje gausite atsakymus į klausimus, susijusius su jūsų gaminio remontu, technine priežiūra bei at-sarginėmis dalimis. Detalios brėžinius ir informacijos apie at-sargines dalis rasite interneto puslapyje:

www.bosch-pt.com

Bosch konsultavimo tarnybos specialistai mielai pakonsultuos Jus apie gaminius ir jų papildomą įrangą.

leškant informacijos ir užsakant atsargines dalis prašome bū-tinai nurodyti dešimtženklį gaminio numerį, esantį firminėje lentelėje.

Lietuva

Bosch įrankių servisas

Informacijos tarnyba: (037) 713350

Įrankių remontas: (037) 713352

Faksas: (037) 713354

El. paštas: service-pt@lv.bosch.com

Kitus techninės priežiūros skyriaus adresus rasite čia:

www.bosch-pt.com/serviceaddresses

Transportavimas

Kartu pateikiamų ličio jonų akumuliatorių gabenimui taiko-mos pavojingų krovinių gabenimą reglamentuojančių įstaty-mų nuostatos. Naudotojui akumuliatorius gabenti keliais lei-džiama be jokių apribojimų.

Jei siunčiant pasitelkiami tretieji asmenys (pvz., oro transpo-rtas, ekspedijavimo įmonė), būtina atsižvelgti į pakuotei ir ženkliniui taikomus ypatingus reikalavimus. Būtina, kad rengiant siuntą dalyvautų pavojingų krovinių gabenimo spe-cialistas.

Šalinimas



Gaminiai, akumuliatoriai, papildoma įranga ir pakuotės turi būti ekologiškai utilizuojami.



Gaminių, akumuliatorių / baterijų nemeskite į buitinių atliekų konteinerius!

Tik ES šalims:

Pagal Europos direktyvą 2012/19/ES, naudoti nebetinkami gaminiai ir, pagal Europos direktyvą 2006/66/EB, pažeisti ir išieškoti akumuliatoriai / baterijos turi būti surenkami atski-rai ir perdirbami aplinkai nekenksmingu būdu.

Netinkamai pašalintos elektros ir elektroninės įrangos atlie-kos dėl galimų pavojingų medžiagų gali turėti žalingą poveikį aplinkai ir žmonių sveikatai.

Akumuliatoriai ir baterijos:

Ličio jonų:

prašome laikytis transportavimo skyriuje pateiktų nuorodų (žr. „Transportavimas“, Puslapis 218).

► **Norint utilizuoti integruotus akumuliatorius, juos išim-ti leidžiama tik specializuotam personalui.** Atidarant korpuso dangtį gali būti sugadinamas gaminys.

Norėdami iš gaminio išimti akumuliatorių, tol laikykite gaminį įjungtą, kol akumuliatorius visiškai išsikraus. Norėdami išimti akumuliatorių, iš korpuso išsukite varžtus ir nuimkite kor-puso dangtį. Kad išvengtumėte trumpojo jungimo, atskirai vieną po kitos atjunkite akumuliatoriaus jungtis ir izoliuokite jas iki polių. Net ir visiškai išsikrovusiame akumuliatoriuje yra likutinės energijos, kuri gali pasireikšti trumpojo jungimo me-tu.

عربي

ملاحظات الأمان

وصف الرموز

اقرأ تعليمات التشغيل هذه.



ملاحظة خطر عامة.



احتفظ باليدين بعيداً عن السكينة.



لا تستعمل الجهاز أثناء هطول الأمطار ولا تعرضه للمطر.



الإرشادات العامة للأمان بالعدد الكهربائية

تحذير

اطلع على كافة تحذيرات الأمان والتعليمات والصور والمواصفات المرفقة بالعدد الكهربائية. عدم اتباع التعليمات الواردة أدناه قد يؤدي إلى حدوث صدمة كهربائية، إلى نشوب حريق و/أو الإصابة بجروح خطيرة.

احتفظ بجميع الملاحظات التحذيرية والتعليمات للمستقبل.

يقصد بمصطلح «العدد الكهربائية» المستخدم في الملاحظات التحذيرية، العدد الكهربائية الموصولة بالشبكة الكهربائية (بواسطة كابل الشبكة الكهربائية) وأيضاً العدد الكهربائية المزودة بمركم (دون كابل الشبكة الكهربائية).

الأمان بمكان الشغل

حافظ على نظافة مكان شغلك وإضاءته بشكل جيد. الفوضى في مكان الشغل ونطاقات العمل غير المضاءة قد تؤدي إلى وقوع الحوادث.

لا تشغل بالعدد الكهربائية في نطاق معرض لخطر الانفجار مثل الأماكن التي تتوفر فيه السوائل أو الغازات أو الأغبرة القابلة للاشتعال. العدد الكهربائية تولد شرراً قد يتطاير، فيشعل الأغبرة والأبيرة.

حافظ على بقاء الأطفال والأشخاص بعيداً عندما تستعمل العدد الكهربائية. تشتيت الانتباه قد يتسبب في فقدان السيطرة على الجهاز.

الأمان الكهربائي

يجب أن يتلائم قابس العدد الكهربائية مع المقبس. لا يجوز تغيير القابس بأي حال من الأحوال. لا تستعمل القوايس المهائية مع العدد الكهربائية المؤرضة (ذات طرف

- أرضي). تخفص القوايس التي لم يتم تغييرها والمقابس الملائمة من خطر الصدمات الكهربائية.
- تجنب ملامسة جسمك للأسطح المؤرضة كالأنايب والمبردات والمواقد أو التلجعات. يزداد خطر الصدمات الكهربائية عندما يكون جسمك مؤرض أو موصل بالأرضي.
- أبعد العدة الكهربائية عن الأمطار أو الرطوبة. يزداد خطر الصدمات الكهربائية إن تسرب الماء إلى داخل العدة الكهربائية.
- لا تسئ استعمال الكابل. لا تستخدم الكابل في حمل العدة الكهربائية أو سحبها أو سحب القابس من المقبس. احرص على إبعاد الكابل عن الحرارة والزيت والمواف المادة أو الأجزاء المتحركة. تزيد الكابلات التالفة أو المتشابكة من خطر الصدمات الكهربائية.
- عند استخدام العدة الكهربائية خارج المنزل اقتصر على استخدام كابلات التمديد الصالحة للاستعمال الخارجي. يقلل استعمال كابل تمديد مخصص للاستعمال الخارجي من خطر الصدمات الكهربائية.
- إن لم يكن بالإمكان تجنب تشغيل العدة الكهربائية في الأجواء الرطبة، فاستخدم مفتاح للوقاية من التيار المتخلف. إن استخدام مفتاح للوقاية من التيار المتخلف يقلل خطر الصدمات الكهربائية.
- أمان الأشخاص**
- كن يقظاً وانتبه إلى ما تفعله واستخدم العدة الكهربائية بتعقل. لا تستخدم عدة كهربائية عندما تكون متعباً أو عندما تكون تحت تأثير المخدرات أو الكحول أو الأدوية. عدم الانتباه للحظة واحدة عند استخدام العدة الكهربائية قد يؤدي إلى إصابات خطيرة.
- قم لارتداء تجهيزات الحماية الشخصية. وارتد دائماً نظارات واقية. بعد ارتداء تجهيزات الحماية الشخصية، كقناع الوقاية من الغبار وأحذية الأمان الواقية من الانزلاق والوذو أو واقية الأذنين، حسب ظروف استعمال العدة الكهربائية، من خطر الإصابة بجروح.
- تجنب التشغيل بشكل غير مقصود. تأكد من كون العدة الكهربائية مطفاةً قبل توصيلها بالتيار الكهربائي و/أو بالمركم، وقبل رفعها أو حملها. إن كنت تضع إصبعك على المفتاح أثناء حمل العدة الكهربائية أو إن وصلت الجهاز بالشبكة الكهربائية بينما لامفتاح على وضع التشغيل، قد يؤدي إلى وقوع الحوادث.
- انزع أداة الضبط أو مفتاح الربط قبل تشغيل العدة الكهربائية. قد تؤدي الأداة أو المفتاح المتواجد في جزء دوار من الجهاز إلى الإصابة بجروح.
- تجنب أوضاع الجسم غير الطبيعية. قف بأمان وحافظ على توازنك دائماً. سيسمح لك ذلك بالتمكك في الجهاز بشكل أفضل في المواقف الغير متوقعة.
- قم بارتداء ثياب مناسبة. لا ترتد الثياب الفضفاضة أو الحللى. احرص على إبقاء الشعر والملابس بعيداً عن الأجزاء المتحركة. قد

- حسّن معاملة واستخدام العدد المزودة بمركم
- ◀ اشمن المراكم فقط في أجهزة الشمن التي يُنصح باستخدامها من طرف المنتج. قد يتسبب جهاز الشمن المخصصة لنوع معين من المراكم في خطر الحريق إن تمّ استخدامه مع نوع آخر من المراكم.
- ◀ استخدم العدد الكهربائي فقط مع المراكم المصممة لهذا الغرض. قد يؤدي استخدام المراكم الأخرى إلى إصابات وإلى خطر نشوب الحرائق.
- ◀ حافظ على إبعاد المرمك الذي لا يتمّ استعماله عن مشابك الورق وقطع النقود المعدنية والمفاتيح والمسامير واللواب أو غيرها من الأغراض المعدنية الصغيرة التي قد تقوم بتوصيل الملامسين ببعضهما البعض. قد يؤدي تقصير الدارة الكهربائية بين ملامسي المرمك إلى الاحتراق أو إلى اندلاع النار.
- ◀ قد يتسرب السائل من المرمك في حالة سوء الاستعمال. تجنب ملامسته. اشطفه بالماء في حال ملامسته بشكل غير مقصود. إن وصل السائل إلى العينين، فراجع الطبيب إضافة إلى ذلك. قد يؤدي سائل المرمك المتسرب إلى تهيج البشرة أو إلى الاحتراق.
- ◀ لا تستخدم عدة أو مرمك تعرضاً لأضرار أو للتعديل. البطاريات المتعرضة لأضرار أو لتعدلات قد ينتج عنها أشياء لا يمكن التنبؤ بها، قد تسبب نشوب حريق أو حدوث انفجار أو إصابات.
- ◀ لا تعرض المرمك أو العدد للهب أو لدرجة حرارة زائدة. التعرض للهب أو لدرجة حرارة أعلى من 130 °م قد يتسبب في انفجار.
- ◀ اتبع تعليمات الشمن ولا تقم بشمن المرمك أو العدد خارج نطاق درجة الحرارة المحدد في التعليمات. الشمن بشكل غير صحيح أو في درجات حرارة خارج النطاق المحدد قد يعرض المرمك لأضرار ويزيد من مخاطر الحريق.

الخدمة

- ◀ احرص على إصلاح عدتك الكهربائية فقط بواسطة العمال المتخصصين وباستعمال قطع الغيار الأصلية فقط. يضمن ذلك المحافظة على أمان الجهاز.
- ◀ لا تقم بإجراء أعمال خدمة على المراكم التالية. أعمال الخدمة على المراكم يجب أن تقوم بها الجهة الصانعة فقط أو مقدم الخدمة المعتمد.
- تعليمات الأمان لمقصات الحدائق التي تدار بالمراكم**
- ◀ لم يخص هذا الجهاز للاستعمال من قبل الأشخاص (بما فيهم الأطفال) ذوي المقدرات المسدية أو المسية أو العقلية المحدودة أو القليلية الخبرة و/أو المعدومي المعرفة، إلا إذا تم مراقبتهم من قبل شخص مسؤول عن أمانهم أو إذا تم تزودهم بالمعلومات عن كيفية استخدام الجهاز من قبل هذا الشخص.
- ينبغي مراقبة الأطفال لضمان عدم لعبهم بالجهاز.

- تتشابك الثياب الفضفاضة والحلى والشعر الطويل بالأجزاء المتحركة.
- ◀ إن جاز تركيب تجهيزات شفط وتجميع الغبار، فتأكد من أنها موصولة وبأنه يتمّ استخدامها بشكل سليم. قد يقلل استخدام تجهيزات لشفط الغبار من المخاطر الناتجة عن الغبار.
- ◀ لا تستخدم العدة الكهربائية بلا مبالاة وتتجاهل قواعد الأمان الخاصة بها نتيجة لتعودك على استخدام العدة الكهربائية وكثرة استخدامها. فقد يتسبب الاستخدام دون حرص في حدوث إصابة بالغة تحدث في أجزاء من الثانية.

حسّن معاملة واستخدام العدد الكهربائي

- ◀ لا تفرط بتحميل الجهاز. استخدم لتنفيذ أشغالك العدة الكهربائية المخصصة لذلك. إنك تعمل بشكل أفضل وأكثر أماناً بواسطة العدة الكهربائية الملائمة في مجال الأداء المذكور.
- ◀ لا تستخدم العدة الكهربائية إن كان مفتاح تشغيلها تالف. العدة الكهربائية التي لم يعد من الممكن التحكم بها عن طريق مفتاح التشغيل والإطفاء تعتبر خطيرة ويجب أن يتم إصلاحها.
- ◀ اسحب القابض من المقبض و/أو اخلع المرمك، إذا كان قابلاً للخلع، قبل ضبط الجهاز وقبل استبدال الملحقات أو قبل تخزين الجهاز. تمنع هذه الإجراءات وقائية تشغيل العدة الكهربائية بشكل غير مقصود.
- ◀ احتفظ بالعدد الكهربائي التي لا يتمّ استخدامها بعيداً عن متناول الأطفال. لا تسمح باستخدام العدة الكهربائية لمن لا خبرة له بها أو لمن لم يقرأ تلك التعليمات. العدد الكهربائي خطيرة إن تمّ استخدامها من قبل أشخاص دون خبرة.
- ◀ اعتن بالعدة الكهربائية والملحقات بشكل جيد. تأكد أن أجزاء الجهاز المتحركة مركبة بشكل سليم وغير مستعصية عن الحركة، وتفحص ما إن كانت هناك أجزاء مكسورة أو في حالة تؤثر على سلامة أداء العدة الكهربائية. ينبغي إصلاح هذه الأجزاء التالفة قبل إعادة تشغيل الجهاز. الكثير من الحوادث مصدرها العدد الكهربائي التي تتم صيانتها بشكل ردي.
- ◀ احرص على إبقاء عدد القطع نظيفة وحادة. إن عدد القطع ذات حواف القطع الحادة التي تمّ صيانتها بعناية تتكلم بشكل أقل ويمكن توجيهها بشكل أيسر.
- ◀ استخدم العدد الكهربائي والتوابع وريش الشغل إلخ، وفقاً لهذه التعليمات. تراعى أثناء ذلك ظروف الشغل والعمل المراد تنفيذه.
- استخدام العدد الكهربائي لغير الأشغال المخصصة لأجلها قد يؤدي إلى حدوث الحوادث الخطيرة.
- ◀ احرص على إبقاء المقابض وأسطح المسك جافة ونظيفة وخالية من الزيوت والشحوم. المقابض وأسطح المسك الزلقة لا تتبع التشغيل والتحكم الأيمن في العدة في المواقف غير المتوقعة.

- ◀ لا تستعمل جهاز الشحن على سطوح سهلة الاشتعال (مثلاً: الورق، الأقمشة وإلخ..) أو في الأجواء القابلة للاحتراق. يتشكل خطر نشوب المرائق بسبب ارتفاع حرارة جهاز الشحن الناتج عن عملية الشحن.
- ◀ يمكن خروج الأبخرة من الأجهزة التالفة. أمن الامداد بالهواء الصافي وراجع الطبيب في حال الإصابة. إن الأبخرة قد تهيج المجاري التنفسية

الرموز

قد تكون الرموز التالية ذات أهمية من أجل قراءة وفهم تعليمات التشغيل. يرجى حفظ الرموز ومعناها. يساعدك تفسير الرموز بشكل صحيح على استعمال الجهاز بطريقة أفضل وأكثر أماناً.

الرمز	المعنى
	ارتد دائما نظارات واقية وأحذية متينة عندما تعمل بواسطة الجهاز.
	استخدم جهاز الشحن داخل الغرف فقط في ظروف جافة.
	اتجاه الحركة
	جهة رد الفعل
	ارتد قفازات واقية
	الوزن
	التشغيل
	الإطفاء
	تصرف مسموح
	عمل ممنوع
	الصوت المسموع
	التوابع/قطع الغيار

وصف المنتج والأداء

- ◀ اقرأ جميع ملاحظات الأمان و التعليمات. إن التفصيل عند تطبيق ملاحظات الأمان و التعليمات قد يؤدي إلى الصدمات الكهربائية واندلاع المرائق و/أو الإصابة بجروح خطيرة.
- ◀ انتبه للصور في الجزء الخلفي لتعليمات التشغيل هذه.

- ◀ لا تسمح للأطفال أن يستخدموا الجهاز، ولا تترك الجهاز بلا مراقبة واحتفظ بالأجهزة التي لا يتم استخدامها بكمكان آمن وخارج متال الأطفال.
- ◀ لا تستخدم الجهاز أثناء هطول الأمطار ولا تسخن المركم أثناء هطول الأمطار.
- ◀ لا تخزن الجهاز في مكان ممطر أو في مكان رطب.
- ◀ حافظ على إبقاء الأشخاص الواقفين على مقربة منك على بعد آمن عن مكان العمل.
- ◀ احرص على عدم دخول أي أشياء غريبة بين النصال. أزل هذه الأغراض التي علققت بين النصال.
- ◀ احرص على عدم قطع الكوابل الكهربائية المخفية.
- ◀ احتفظ بيدك الطليقة على بعد آمن عن مكان العمل. لا تلمس النصال. إنها حادة جدا وقد تجرح نفسك بواسطتها.
- ◀ كن يقظا أثناء تشغيل الجهاز وحرص على عدم تعريض أصابعك التي تقبض بها على الأغصان أو التي تحركها بها، إلى سكاكين القص.
- ◀ لا تستخدم الجهاز بعنف. قد تنزلق وتصيب نفسك بجروح أو قد تقطع شيء آخر دون قصد.
- ◀ افحص النصال بإمعان كل مرة قبل البدء بالعمل.
- ◀ عامل النصال بحذر شديد من أجل تجنب الجروح القطعية والإصابات من خلال النصال.
- ◀ اقفل قفل الأمان قبل كل استعمال وقبل رغبتك بأجراء أعمال الفحص أو الصيانة.
- ◀ ارتد القفازات الواقية دائما عند العمل بواسطة الجهاز أو إذا أردت أن تنفذ أعمال الصيانة أو التنظيف.
- ◀ استخدم الجهاز فقط من أجل الأعمال التي خصص لأجلها (انظر „الاستعمال المخصص“، الصفحة 222).
- ◀ احم المركم من الحرارة، بما فيه التعرض لأشعة الشمس باستمرار ومن النار والماء والرطوبة. قد يتشكل خطر الانفجار.

تعليمات الأمان لأجهزة الشحن

- ◀ لا تسمح للأطفال أو للأشخاص ذوي المقدرات الجسدية أو العقلية المحدودة أو القليلي الخبرة و/أو المعدومي المعرفة و/أو للأشخاص الغير مطلعين على التعليمات هذه أبدا أن يستعملوا جهاز الشحن. يجوز أن تحد الأحكام الوطنية من سن المستخدم.
- ◀ راقب الأطفال. لضمان عدم عبث الأطفال بجهاز الشحن.
- ◀ احم جهاز الشحن من الأمطار والرطوبة. يزيد تسرب الماء إلى داخل جهاز الشحن من أخطار الصدمات الكهربائية.
- ◀ حافظ على نظافة جهاز الشحن. حيث يكون هناك خطر حدوث صدمة كهربائية من جراء تعرضها للاتساخ.
- ◀ افحص جهاز الشحن والكابل USB قبل كل استعمال. في حالة إثبات وجود الضرر، لا تستخدم جهاز الشحن. لا تقم بفتح جهاز الشحن أبدا بنفسك. يجب ان يهتم كل التصليحات من قبل مركز خدمات بوش. تزيد أجهزة الشحن والكوابل USB التالفة خطر الصدمات الكهربائية.

- (1) نصل قابل للاستبدال
 - (2) معاكس النصل
 - (3) قاطع الأسلاك
 - (4) نايف
 - (5) مقبس USB مايكرو
 - (6) قفل أمان
 - (7) مؤشر مستوى شحن المركم
 - (8) لولب لتثبيت النصل
 - (9) قابس USB مايكرو
 - (10) مقبس لتثبيت النصل
- إن التوابع الموصوفة أو الموجودة في الرسم ليست محتواة في إطار التوريد الاعتيادي. تجد التوابع الكاملة في برنامجنا للتوابع.

الاستعمال المخصص

لقد خصص الجهاز لقص الأغصان والنباتات بقطر يبلغ إلى حد 25 ملم (20 الخشب صلد) في المجالات الخاصة.

نطاق التوريد

أخرج جهاز الحديقة من التغليف بحذر وافحص إن كانت القطع التالية كاملة:

- EasyPrune
- كابل USB مايكرو
- تعليمات التشغيل
- يرجى الاتصال بالتاجر إن كانت بعض القطع غير موجودة أو تالفة.

الأجزاء المصورة

يستند ترقيم الأجزاء المصورة إلى رسوم الجهاز الموجودة في صفحات الرسوم التخطيطية.

البيانات الفنية

EasyPrune		مقص حدائق يدار بمركم
3600 HB2 1..		رقم الصنف
3,6	فولط	الجهد الاسمي
20 (الخشب صلد)	ملم	قدرة القص القصوى
25 (الخشب الطرى)	ملم	
450		عدد عمليات القص لكل مرة يتم فيها شحن المركم (حسب مقياس القص لكل مرة)
0,49	كغ	الوزن حسب EPTA-Procedure 01:2014
45+ ...10+	درجة مئوية	درجة الحرارة المحيطة الموصى بها عند الشحن
50+ ...10-	درجة مئوية	درجة الحرارة المحيطة المسموح به عند التشغيل ^(A) وعند التخزين
أيونات الليثيوم		مركم
1,5	أمبير ساعة	السعة
5,4	واط ساعة	الطاقة
1		عدد خلايا المركم

(A) قدرة محدودة في درجات الحرارة > 0° م تسري البيانات على جهد اسمي [U] يبلغ 230 فولط. قد تختلف تلك البيانات حسب اختلاف الجهد والطرزات الخاصة بكل دولة.

كابل الشحن

1 607 000 CGP		رقم الصنف
---------------	--	-----------

جهاز الشحن

رقم الصنف		
1 600 A00 3RK	2 609 120 713	EU
1 600 A00 48V	2 609 120 718	UK
1 600 A00 48U	2 609 120 717	AUS
1 600 A00 48T	2 609 120 715	JP

جهاز الشحن			
5,0	5,0	فولط	الجهد الاسمي
0,5	1,0	A	تيار الشحن
3,5	3,5	ساعة	مدة الشحن (تفريغ المرمك)
0,06	0,06	كغ	الوزن حسب EPTA-Procedure 01:2014
II/□	II/□		فئة الوقاية

يومض مؤشر حالة شحن المرمك باللون الأحمر إذا:

- كان جهاز الشحن عاطلاً
- تم وصل جهاز شحن خاطيء
- لقد تم تجهيز الجهاز بوقاية من الحمل الزائد. عندما يتم تشغيل الوقاية من الحمل الزائد يتم إقفال الجهاز من أجل تجنب الأضرار. قم بوصل جهاز الشحن من أجل إعادة ضبط الوقاية من الحمل الزائد. اشحن الجهاز بأكمله قبل إعادة استخدامه حتى يضيء مؤشر حالة شحن الجهاز باللون الأخضر باستمرار.

التشغيل

فك الإقفال (راجع الصورة B1)

فك إقفال قفل الأمان (6) من خلال دفعه نحو الخلف. يتم فتح عدة الشغل، وقد أصبحت الآن جاهزة للعمل.

الإقفال

اضغط المقبضين نحو بعضهما البعض واقفل قفل الأمان (6) من خلال دفعه نحو الأمام بعد الانتهاء من الاستخدام. اقفل مقص المدائق دائماً عند عدم استخدامه.

وضعية مسك المقبض (راجع الصور B2-B4)

امسك بجهاز الحديقة من المجال الأمامي، كما تم توضيحه بالصور. لا تمسك بجهاز الحديقة من قبل المجال الخلفي للمقبضين أو مع وضع الأصابع بين المقبضين.

القص المساند بالقوة (راجع الصورة B)

يساند جهاز الحديقة المستخدم أثناء القص. يتم استخدامه بمثابة مقص حدائق تقليدي وهو يقوم بعملية القص بالنمط اليدوي دون قوة مساندة مادام لم يتم تجاوز قطر أغصان محدد. ينطلق المحرك المدمج لاسناد قوة القص عند زيادة قطر الأغصان. إن تشكل الضجيج عند القص بالقوة المساندة هو أمر طبيعي.

تعمل القوة المساندة فقط ما دام يتم تعرض المقبضين إلى الضغط. يتوقف جهاز الحديقة عند عدم الضغط على المقبضين.

بدء التشغيل

اقتصر على استخدام أجهزة الشحن المذكورة

في المواصفات الفنية. فأجهزة الشحن هذه دون غيرها هي المتوائمة مع مرمك أيونات الليثيوم المستخدمة في الجهاز الخاص بك.

شحن المرمك (راجع الصورة A)

ملاحظة: يتم تسليم المرمك وهو بحالة شحن جزئية. اشحن المرمك بشكل كامل قبل الاستخدام للمرة الأولى من أجل ضمان قدرة المرمك الكاملة.

يمكن شحن مرمك أيونات الليثيوم في أي وقت دون الحد من فترة صلاحيته. إن قطع عملية الشحن لا يسبب الأضرار بالمرمك.

لقد تم وقاية مرمك أيونات الليثيوم من التفريغ العميق. عندما يفرغ المرمك يتم إطفاء قدرة القص بالقوة المساندة ويمكن الاستمرار باستخدام الجهاز بالطريقة اليدوية لجميع أقطار القص.

ينبغي إعادة شحن المرمك عندما يومض مؤشر حالة شحن المرمك (7) أثناء القص باللون الأحمر لفترة قصيرة.

قم بتوصيل القابض USB مايكرو للكابل USB مايكرو بمصدر الكهرباء وأدخل القابض USB مايكرو (9) في المقبس USB مايكرو (5) أعلى المقبض. تبدأ عملية الشحن بمجرد توصيل القابضين في المقبضين.

لا يمكن الوصول إلى المقبس USB مايكرو (5) إلا حين يكون قفل الأمان (6) مغلقاً.

يشير مبيّن حالة شحن المرمك (7) إلى مدى تقدم عملية الشحن. أثناء عملية الشحن يومض مؤشر حالة شحن المرمك باللون الأخضر ببطء. عندما يضيء المؤشر باللون الأخضر باستمرار، يكون المرمك مشحوناً بأكمله.

أثناء عملية الشحن يسخن مقبض الجهاز. هذا عادي. فك جهاز الشحن عن الشبكة الكهربائية بعد اتمام عملية الشحن.

مبيّن حالة شحن المرمك

يشير مؤشر حالة شحن المرمك (7) إلى حالة شحن المرمك.

السعة	لمبة LED
≤ 35 %	ضوء مستمر أخضر
5 - 35 %	ضوء خفاق أخضر
0 - 5 %	برق مفرد، أحمر

إرشادات بخصوص الشحن

اشحن الجهاز قبل الاستعمال.

ملاحظات عمل

نصائح بخصوص قص الأخشاب (راجع الصور C1-C10)

- C4** ينبغي أن يميل مسار القص بعكس جانب البرعم، لكي يتيسر للأمطار أن تسيل.
- C5** إذا أردت أن تزيل نبتة متفرعة جديدة بكاملها، فقصها من مكان تفرعها.
- C6** لا تغرز نصال مقص الأغصان في التربة لقص تفرعات الجذور.
- C7** قص الأغصان الواحدة تلو الأخرى، كما تم توضيحه بالصور.
- C8** أزل النباتات الشديدة الكثافة أو الأغصان المتصالبة.
- C9** أزل النباتات الضامرة أو الهزيلة.
- C10** زل أساسا الأغصان الميتة أو التالفة أو المصابة.

لا تستخدم الجهاو بوضعية جسدية غير ملائمة. قد يؤدي ذلك إلى الإصابة بجروح بالغة الشدة.

احتفظ بيدك الطليقة على بعد آمن عن مكان العمل. لا تلمس النصال، إنها حادة جدا وقد تجرح نفسك بواسطتها.

- C1** ارتد قفازات واقية دائما أثناء عملية القص.
- C2** لا تنفذ عملية القص على مقربة شديدة من الجذع، لكي يتمكن مكان القص من الالتئام.
- C3** ابدأ بعملية القص دائما بمسافة 8 ملم فوق البرعم.

البحث عن الأخطاء



تتضمن القائمة التالية معلومات عامة بصدد معالجة الأخطاء. كما يوفر مؤشر حالة شحن المركم معلومات إضافية يمكن استخدامها للتعرف على الأخطاء أو المشاكل.

الأخطاء	السبب المحتمل	العلاج
يتوقف جهاز الحديقة أثناء القص	الضغط الذي يتم تطبيقه على المقبضين ضعيف	اضغط المقبضين نحو بعضهما البعض أثناء القص
إن النصال تنقمت بغصن ثخين	قدرة المركم ضئيلة الخشب شديد الصلادة القطر أكبر من الجائر وضعية قص خاطئة	أحكم الضغط على المقبضين بقوة أكبر امسك بجهاز الحديقة من قبل المقبض العلوي فقط وحل الانقماط من خلال تحريك النصال جيئة وذهابا اشحن المركم إن تطلب الأمر ذلك
لا يمكن تشغيل عملية القص بقوة مساندة إن كان المؤشر يضيء أثناء القص:		
المؤشر المضيء يومض 3 مرات بالأحمر	الخشب المرغوب قصه أثخن/أصلد من المقبول	حاول أن تقص الغصن بمجال أقل ثخنا
المؤشر المضيء يومض مرتين بالأحمر	المركم غير مشحون بشكل كاف	اشحن المركم
المؤشر المضيء يومض مرة واحدة بالأحمر	درجة حرارة المركم أعلى من المقبول	درجة الحرارة المحيطة أعلى من المقبول (لا تعرض جهاز الحديقة لإشعاع الشمس المباشرة) انتظر لمدة 10 - 15 دقيقة ليبرد المركم.
المؤشر المضيء يضيء بالأخضر ثم يومض بالأحمر بشكل سريع	درجة حرارة المركم أدنى من المقبول	درجة الحرارة المحيطة أدنى من المقبول (لا تستخدم جهاز الحديقة عند درجات الحرارة الخارجية التي تقل عن 20 درجة مئوية) قم بتخزين جهاز الحديقة داخل البيت في حالة عدم استخدامه
	المركم غير مشحون بشكل كاف	اشحن المركم
	خلل بالقوة المساندة	راجع خدمة الزبائن

الأخطاء	السبب المحتمل	العلاج
المؤشر المضيء- يومض بالأحمر بشكل سريع بعد تنفيذ عملية القص	الفترة الزمنية بين عمليتي قص متتاليتين قليلة	انتظر لفترة زمنية أطول بين عمليتي قص متتاليتين

الصيانة والخدمة

الصيانة، التنظيف والتخزين

◀ حافظ على نظافة الجهاز، لكي تتمكن من العمل بشكل جيد وأمن.

◀ ارتد القفازات الواقية دائما عند العمل بواسطة الجهاز أو إذا أردت أن تنفذ أعمال الصيانة أو التنظيف.

يرجى التوجه إلى مركز خدمة عملاء معتمد لوكالة **Bosch** للعدد الكهربيائية، إن لم يعد المرمك صالحا للعمل.

لا يمكن أن يتم استبدال النابض (4) بين المقبضين اليدويين ولا يجوز فكه. إن عدم التقيد بهذا التحذير قد يؤدي إلى إصابات شديدة.

استبدال النصل (راجع الصور D1-D4)

نصل احتياطي: F 016 800 475

فك إقفال جهاز الحديقة بواسطة قفل الأمان (6). استخدم مفتاح الربط المسدس الحواف داخليا المرفق بالنصل الاحتياطي لفك اللولب (8) بالاتصال مع المقبس (10) من أجل فك النصل بذلك.

ركب النصل الجديد (1) كما تم توضيحه. ركب بعد ذلك المقبس (10) بالاتصال مع اللولب (8) واحكم ربط اللولب بواسطة مفتاح الربط المسدس الحواف داخليا.

بعد قص الأخشاب/التخزين

نظف السطح الخارجي بجهاز الحديقة بشكل جيد بواسطة فرشاة طرية وقطعة قماش نظيفة. لا تستخدم الماء أو المواد المملة أو المصقلة. أزل جميع الترسبات.

اشحم النصال دائما بواسطة بخاخ الصيانة عند الخزن. خزّن جهاز الحديقة بمكان آمن وجاف وخارج متال الأطفال، بعد إقفال قفل الأمان (6). لا تترك جهاز الحديقة دون مراقبة عند عدم استخدامه. لا تضع أي أغراض أخرى على جهاز الحديقة.

خدمة العملاء واستشارات الاستخدام

يجب مركز خدمة العملاء على الأسئلة المتعلقة بإصلاح المنتج وصيانتته، بالإضافة لقطع الغيار. تجد الرسوم التفصيلية والمعلومات الخاصة بقطع الغيار في الموقع: www.bosch-pt.com

يسر فريق Bosch لاستشارات الاستخدام مساعدتك إذا كان لديك أي استفسارات بخصوص منتجاتنا وملحقاتها.

يلزم ذكر رقم الصنف ذو الخانات العشر وفقا للوحة صنع المنتج عند إرسال أية استفسارات أو طلبيات قطع غيار.

تجد المزيد من عناوين الخدمة تحت:

www.bosch-pt.com/serviceaddresses

النقل

تضع مراكم إيونات الليثيوم المركبة لأحكام قانون المواد الخطيرة. يسمح للمستخدم أن يقوم بنقل المراكم على الطرقات دون التقيد بأية شروط إضافية.

عندما يتم إرسالها عن طريق طرف آخر (مثلا: الشحن الجوي أو شركة شحن)، يتوجب التقيد بشروط خاصة بصدد التخليف ووضع العلامات. ينبغي استشارة خبير متخصص بنقل المواد الخطيرة عندما يرغب بتحضير المرمك المراد شحنه في هذه الحالة.

التخلص من العدة الكهربائية

يجب التخلص من الأجهزة والمراكم والتوابع والتخليف بطريقة منصفة بالبيئة عن طريق التدوير.

لا ترم الأجهزة والمراكم/البطاريات ضمن النفايات المنزلية!



فقط لدول الاتحاد الأوروبي:

حسب التوجيه الأوروبي 2012/19/EU، يجب أن يتم جمع الأجهزة غير الصالحة للاستعمال، وحسب التوجيه الأوروبي 2006/66/EC يجب أن يتم جمع المراكم/البطاريات التالفة أو المستهلكة كل على حدة ليتم التخلص منها بطريقة محافظة على البيئة عن طريق إعادة استغلالها.

قد يتسبب التخلص غير السليم من الأجهزة الكهربائية والإلكترونية القديمة في أثار ضارة على البيئة وصحة الإنسان نتيجة لامتمالية وجود مواد خطرة فيها.

المراكم/البطاريات:

مراكم أيونات الليثيوم:

يرجى مراعاة الإرشادات الواردة في جزء النقل (انظر „النقل“، الصفحة 225).

◀ لا يجوز إخراج المراكم المدمجة للتخلص منها إلا من قبل فنيين متخصصين. فقد يتسبب فتح غطاء جسم الجهاز في إتلاف الجهاز.

إخراج المرمك من الجهاز استمر في تشغيل الجهاز إلى أن تفرغ شحنة المرمك بالكامل. قم بفك اللوالب الموجودة بجسم الجهاز واخلع غطاء جسم الجهاز لإخراج المرمك. لمنع حدوث دائرة قصر قم بفصل أطراف توصيل المرمك كل على حدة بشكل متتالي، ثم اعزل الأقطاب. حتى مع الفراغ الكامل لشحنة البطارية توجد قدرة متبقية في المرمك، يمكن أن تتحرر في حالة دائرة القصر.

فارسی

دستورات ایمنی

توضیح علائم



دفترچه ی راهنما را تا انتها بخوانید.



هشدارهای عمومی.



دستهای خود را از تیغه دور نگاهدارید.



ابزار باغبانی را در برابر باران حفظ کنید یا زیر باران رها نکنید.

نکات ایمنی عمومی برای ابزارهای برقی

⚠ هشدار

کلیه هشدارها،

دستورالعملها، تصاویر و

مشخصات ارائه شده به همراه ابزار برقی را

مطالعه کنید. اشتباهات ناشی از عدم رعایت این دستورات ایمنی ممکن است باعث برق گرفتگی، سوختگی و یا سایر جراحات های شدید شود.

کلیه هشدارهای ایمنی و راهنماییها را برای

آینده خوب نگهداری کنید.

عبارت «ابزار برقی» در هشدارها به ابزارهایی که به پریز برق متصل میشوند (با سیم برق) و یا ابزارهای برقی باتری دار (بدون سیم برق) اشاره دارد.

ایمنی محل کار

◀ محیط کار را تمیز و روشن نگه دارید. محیطهای در هم ریخته یا تاریک احتمال بروز حادثه را افزایش میدهند.

◀ ابزار برقی را در محیطهایی که خطر انفجار

وجود دارد و حاوی مایعات، گازها و بخارهای محترقه هستند، به کار نگیرید. ابزارهای برقی چرخههایی ایجاد میکنند که میتوانند باعث آتش گرفتن گرد و غبارهای موجود در هوا شوند.

◀ هنگام کار با ابزار برقی، کودکان و سایر

افراد را از دستگاه دور نگه دارید. در صورتیکه حواس شما پرت شود، ممکن است کنترل دستگاه از دست شما خارج شود.

ایمنی الکتریکی

◀ دوشاخه ابزار برقی باید با پریز برق تناسب

داشته باشد. هیچگونه تغییری در دوشاخه ایجاد نکنید. مبدل دوشاخه نباید همراه با ابزار برقی دارای اتصال زمین استفاده شود. دوشاخههای اصل و تغییر داده نشده و پریزهای مناسب، خطر برق گرفتگی را کاهش میدهند.

◀ از تماس بدنی با قطعات متصل به سیم

اتصال زمین مانند لوله، شوفاژ، اجاق برقی و

یخچال خودداری کنید. در صورت تماس بدنی با سطوح و قطعات دارای اتصال به زمین و همچنین تماس شما با زمین، خطر برق گرفتگی افزایش می یابد.

◀ ابزارهای برقی را در معرض باران و رطوبت

قرار ندهید. نفوذ آب به ابزار برقی، خطر شوک الکتریکی را افزایش میدهد.

◀ از سیم دستگاه برای مقاصد دیگر استفاده

نکنید. هرگز برای حمل ابزار برقی، کشیدن آن یا خارج کردن دوشاخه از سیم دستگاه

استفاده نکنید. کابل دستگاه را از حرارت،

روغن، لبههای تیز یا قطعات متحرک دور نگه

دارید. کابلهای آسیب دیده و یا گره خورده خطر

شوک الکتریکی را افزایش میدهند.

◀ هنگام استفاده از ابزار برقی در محیطهای باز،

تنها از کابل رابطی استفاده کنید که برای

محیط باز نیز مناسب باشد. کابل های رابط

مناسب برای محیط باز، خطر برق گرفتگی را کم می

کنند.

◀ در صورت لزوم کار با ابزار برقی در محیط و

اماکن مرطوب، باید از یک کلید حفاظتی جریان

خطا و نشستی زمین (کلید قطع کننده اتصال با

زمین) استفاده کنید. استفاده از کلید حفاظتی

جریان خطا و نشستی زمین خطر برق گرفتگی را

کاهش می دهد.

رعایت ایمنی اشخاص

◀ حواس خود را خوب جمع کنید، به کار خود

دقت کنید و با فکر و هوشیاری کامل با ابزار

برقی کار کنید. در صورت خستگی و یا در

صورتی که مواد مخدر، الکل و دارو استفاده

کردهاید، با ابزار برقی کار نکنید. یک لحظه بی

توجهی هنگام کار با ابزار برقی، میتواند جراحات

های شدیدی به همراه داشته باشد.

◀ از تجهیزات ایمنی شخصی استفاده کنید.

همواره از عینک ایمنی استفاده نمایید.

استفاده از تجهیزات ایمنی مانند ماسک ضد گرد و

غبار، کفشهای ایمنی ضد لغزش، کلاه ایمنی و

گوشی محافظ متناسب با نوع کار با ابزار برقی،

خطر مجروح شدن را کاهش میدهد.

◀ مواظب باشید که ابزار برقی بطور ناخواسته

بکار نیفتد. قبل از وارد کردن دوشاخه

دستگاه در پریز برق، اتصال آن به باتری،

برداشتن آن و یا حمل دستگاه، باید دقت

کنید که ابزار برقی خاموش باشد. در صورتی

که هنگام حمل دستگاه انگشت شما روی دکمه

قطع و وصل باشد و یا دستگاه را در حالت روشن

به برق بزنید، ممکن است سوانح کاری پیش آید.

◀ قبل از روشن کردن ابزار برقی، همه ابزارهای

تنظیم کننده و آچارها را از روی دستگاه

بردارید. ابزار و آچارهایی که روی بخش های

چرخنده دستگاه قرار دارند، میتوانند باعث ایجاد

جراحات شوند.

◀ وضعیت بدن شما باید در حالت عادی قرار

داشته باشد. برای کار جای مطمئنی برای

خود انتخاب کرده و تعادل خود را همواره

حفظ کنید. به این ترتیب میتوانید ابزار برقی را در

◀ **دسته‌ها و سطوح عایق را همواره خشک، تمیز و عاری از روغن و گریس نگه دارید.** دسته های لغزنده مانع ایمنی و کنترل در کار در شرایط غیر منتظره هستند.

◀ **مراقبت و طرز استفاده از ابزارهای شارژی**

◀ **باتریها را منحصراً توسط شارژرهایی که توسط سازنده توصیه شده‌اند، شارژ کنید.** در صورتی که برای شارژ باتری، آنرا در شارژری قرار دهید که برای آن باتری ساخته نشده است، خطر آتش سوزی وجود دارد.

◀ **در ابزارهای برقی فقط از باتریهایی استفاده کنید که برای آن نوع ابزار برقی در نظر گرفته شده‌اند.** استفاده از باتریهای متفرقه میتواند منجر به بروز جراثیم و حریق گردد.

◀ **در صورت عدم استفاده از باتری باید آنرا از گیره های فلزی، سکه، کلید، میخ، پیچ و دیگر وسایل کوچک فلزی دور نگه دارید، زیرا این وسایل ممکن است باعث ایجاد اتصالی شوند.**

◀ **ایجاد اتصالی بین دو قطب باتری (ترمینالهای باتری) میتواند باعث سوختگی و ایجاد حریق شود.**

◀ **استفاده بی رویه از باتری میتواند باعث خروج مایعات از آن شود؛ از هر گونه تماس با این مایعات خودداری کنید.** در صورت تماس

◀ **اتفاقی با آن، دست خود و یا محل تماس را با آب بشوئید.** در صورت آلوده شدن چشم با این مایع، باید به پزشک مراجعه کنید. مایع خارج شده از باتری میتواند باعث التهاب پوست و سوختگی شود.

◀ **هرگز از باتری یا ابزار آسیب دیده یا دست کاری شده استفاده نکنید.** باتریهای آسیب دیده ممکن است کارکرد غیر منتظره‌ای داشته باشند و منجر به آتش سوزی، انفجار یا جراثیم شوند.

◀ **باتری یا ابزار را در معرض آتش یا دمای زیاد قرار ندهید.** قرار گرفتن در معرض آتش یا دمای بالاتر از 130 درجه سانتیگراد میتواند باعث انفجار شود.

◀ **همه راهنمایهای مربوط به شارژ را رعایت کنید و باتری یا ابزار را خارج از محدوده دمای تعریف شده در دستورات شارژ نکنید.** شارژ کردن نادرست یا در دمای خارج از محدوده تعریف شده ممکن است به باتری صدمه بزند و خطر آتش سوزی را افزایش دهد.

سرویس

◀ **برای تعمیر ابزار برقی فقط به متخصصین حرفهای رجوع کنید و از قطعات بدکی اصل استفاده نمایید.** این باعث خواهد شد که ایمنی دستگاه شما تضمین گردد.

◀ **هرگز باتریهای آسیب دیده را تعمیر نکنید.** باتری باید تنها توسط متخصصین مجاز شرکت تعمیر شوند.

و وضعیتهای غیر منتظره بهتر تحت کنترل داشته باشید.

◀ **لباس مناسب بپوشید.** از پوشیدن لباسهای گشاد و حمل زینت آلات خودداری کنید.

◀ **موها و لباس خود را از بخشهای در حال چرخش دستگاه دور نگه دارید.** لباسهای گشاد، موی بلند و زینت آلات ممکن است در قسمتهای در حال چرخش دستگاه گیر کنند.

◀ **در صورتی که تجهیزاتی برای اتصال وسایل مکش گرد و غبار و یا وسیله جمع کننده گرد و غبار ارائه شده است، باید مطمئن شوید که این وسایل درست نصب و استفاده می شوند.** استفاده از وسایل مکش گرد و غبار مصونیت شما را در برابر گرد و غبار زیادتر میکند.

◀ **آشنایی با ابزار به دلیل کار کردن زیاد با آن نباید باعث سهل انگاری شما و نادیده گرفتن اصول ایمنی شود.** بی دقتی ممکن است باعث بروز جراحاتی در عرض کسری از ثانیه شود.

◀ **استفاده صحیح از ابزار برقی و مراقبت از آن**

◀ **از وارد کردن فشار زیاد روی دستگاه خودداری کنید.** برای هر کاری، از ابزار برقی مناسب با آن استفاده کنید. بکار گرفتن ابزار برقی مناسب باعث میشود که بتوانید از توان دستگاه بهتر و با اطمینان بیشتر استفاده کنید.

◀ **در صورت ایراد در کلید قطع و وصل ابزار برقی، از دستگاه استفاده نکنید.** ابزار برقی که نمی توان آنها را قطع و وصل کرد، خطرناک بوده و باید تعمیر شوند.

◀ **قبل از تنظیم ابزار برقی، تعویض متعلقات و یا کنار گذاشتن آن، دوشاخه را از برق بکشید و یا باتری آنرا خارج کنید.** رعایت این اقدامات پیشگیری ایمنی از راه افتادن ناخواسته ابزار برقی جلوگیری می کند.

◀ **ابزار برقی را در صورت عدم استفاده، از دسترس کودکان دور نگه دارید و اجازه ندهید که افراد ناوارد و یا اشخاصی که این دفترچه راهنما را نخوانده‌اند، با این دستگاه کار کنند.** قرار گرفتن ابزار برقی در دست افراد ناوارد و بی تجربه خطرناک است.

◀ **از ابزار برقی و متعلقات خوب مراقبت کنید.** مواظب باشید که قسمت های متحرک دستگاه خوب کار کرده و گیر نکند. همچنین دقت کنید که قطعات ابزار برقی شکسته و یا آسیب دیده نباشند. قطعات آسیب دیده را قبل از شروع به کار تعمیر کنید. علت بسیاری از سوانح کاری، عدم مراقبت کامل از ابزارهای برقی می باشد.

◀ **ابزار برش را تیز و تمیز نگه دارید.** ابزار برشی که خوب مراقبت شده و از لبه های تیز برخوردار است، کمتر در قطعه کار گیر کرده و بهتر قابل هدایت است.

◀ **ابزار برقی، متعلقات، متهای دستگاه و غیره را مطابق دستورات این جزوه راهنما به کار گیرید و به شرایط کاری و نوع کار نیز توجه داشته باشید.** استفاده از ابزار برقی برای عملیاتی به جز مقاصد در نظر گرفته شده، میتواند به بروز شرایط خطرناک منجر شود.

- ◀ مراقب کودکان باشید. اینگونه اطمینان حاصل می کنید که کودکان با دستگاه شارژ بازی نمی کنند.
- ◀ **دستگاه شارژ باتری را در برابر باران و رطوبت محفوظ بدارید.** نفوذ آب به داخل دستگاه شارژ، خطر برق گرفتگی را افزایش میدهد.
- ◀ **دستگاه شارژ را تمیز نگه دارید.** آلودگی می تواند خطر ایجاد شوک الکتریکی داشته باشد.
- ◀ **پیش از هر بار کاربری، دستگاه شارژ و کابل یو اس بی را کنترل کنید.** در صورت تشخیص آسیب دیدگی روی دستگاه، آن را بکار نبرید.
- ◀ **هرگز خودتان دستگاه شارژ را باز نکنید.** تمام تعمیرات بایستی توسط نمایندگی سرویس Bosch انجام گردد. کابل یو اس بی و دستگاههای شارژ آسیب دیده، خطر برق گرفتگی را افزایش می دهند.
- ◀ **دستگاه شارژ را روی سطوح قابل اشتعال (مانند کاغذ، پارچه و غیره) یا در محیط قابل اشتعال بکار نبرید.** به دلیل گرمایی که در حین فرآیند شارژ تولید میشود، خطر آتشسوزی وجود دارد.
- ◀ **در صورت آسیب دیدن دستگاه ممکن است بخارهایی بلند شود. هوا را تازه کنید و در صورت بروز ناراحتی به پزشک مراجعه کنید.** این بخارها می توانند مجاری تنفسی را تحریک کنند

علامت ها

علامتهای ذیل برای استفاده از چاروبرقی مهم می باشند. لطفا این علائم و معانی آنها را به خاطر بسپارید. فهم درست این علائم به شما جهت استفاده ی درست و ایمن از محصول کمک می کند.

معنی	علامت
همواره هنگام کار با محصول عینک ایمنی و کفش کار استفاده کنید.	
دستگاه شارژ را در مکان های داخلی و خشک بکار برید.	
مسیر یا جهت حرکت	
مسیر یا جهت عکس العمل	
از دستکش ایمنی استفاده کنید	
وزن	
نموه روشن کردن	
نموه خاموش کردن	
کاربری مجاز	

دستورات ایمنی برای قیچی های باغبانی شارژی

- ◀ ایر افراد (همچنین کودکان) دارای کاستیهای روحی و جسمی یا بدون تجربه یا آشنایی که نمی توانند دستگاه را با اطمینان بکار برند، نباید از دستگاه بدون نظارت یا توجیه روش کاربری بوسیله یک فرد مسؤول استفاده کنند.
 - ◀ کودکان باید زیر نظر باشند تا اطمینان حاصل شود که آنها با دستگاه بازی نمی کنند.
 - ◀ نگذارید که کودکان از دستگاه استفاده کنند؛ دستگاه را بدون نظارت رها نکنید و دستگاههای بدون استفاده را در جایی مطمئن و دور از دسترس کودکان نگهدارید.
 - ◀ از استفاده دستگاه یا شارژ باتری زیر باران خودداری کنید.
 - ◀ دستگاه را زیر باران یا در جایی مرطوب نگهداری نکنید.
 - ◀ اشخاص نزدیک خود را در فاصله ایمن از محدوده کاری نگهدارید.
 - ◀ **دقت کنید که هیچ جسم خارجی بین تیغه ها وارد نشود.** این اشیاء بین تیغه ها را جدا کنید.
 - ◀ توجه کنید که کابل برق غیر قابل دید را نبرید.
 - ◀ **دست آزاد خود را در فاصله مطمئنی از محدوده کاری قرار دهید.** به تیغه ها دست نزنید. اینها بسیار تیز هستند و ممکن است شما را زخمی کنند.
 - ◀ هنگام کار همواره متوجه باشید و دقت کنید که انگشتان دست آزاد شما که بوسیله آنها شاخه ها را جهت برش نگه می دارید و حرکت می دهید با تیغه های برش تماسی نداشته باشند.
 - ◀ **روی دستگاه هیچ گونه فشاری وارد نکنید.** ممکن است شر بخرید و خود را زخمی کنید یا ناخواسته چیز دیگری را ببرید.
 - ◀ به همین منظور قبل از هر شروع کار، تیغه ها را به دقت کنترل کنید.
 - ◀ با دقت بسیار زیاد نسبت به تیغه ها کار کنید تا از بروز بریدگی و جراحت جلوگیری کنید.
 - ◀ پس از هر بار کاربری و قبل از کنترل و سرویس، قفل ایمنی را فعال کنید.
 - ◀ هنگام کار یا انجام سرویس یا تمیز کاری روی دستگاه، همواره از دستکش ایمنی استفاده کنید.
 - ◀ از دستگاه جهت انجام کارهای منظور شده (رجوع کنید به „موارد استفاده از دستگاه“، صفحه 229) استفاده کنید.
- باتری را در برابر حرارت، از جمله در برابر تابش مداوم خورشید و همچنین در برابر آتش، آب و رطوبت محفوظ بدارید.** خطر انفجار وجود دارد.

دستورات ایمنی برای دستگاههای شارژ

- ◀ هرگز به کودکان و سایر افراد دارای کاستیهای روحی و جسمی یا بدون تجربه یا آشنایی یا به اشخاص بدون اطلاع از روش کاربری اجازه استفاده از دستگاه شارژ را ندهید. مقررات مربوط به هر کشور می توانند سن کاربر را محدود کنند.



- EasyPrune
 - کابل یو اس بی
 - دفترچه راهنما
- در صورت ناقص یا آسیب دیده بودن اجزای دستگاه به فروشنده مراجعه کنید.

اجزاء دستگاه

شماره گذاری اجزای مصور، مربوط به تصویر محصول در صفحه ی تا شو می باشد.

- (1) تیغه قابل تعویض
- (2) برش متقابل
- (3) برش دهنده سیمی
- (4) فنر
- (5) جافیش میکرو یو اس بی
- (6) قفل ایمنی
- (7) نمایشگر وضعیت شارژ باتری
- (8) پیچ برای تثبیت تیغه
- (9) دو شاخه میکرو یو اس بی
- (10) جا برای تثبیت تیغه

کلیه متعلقاتی که در تصویر و یا در متن آمده است، بطور معمول همراه دستگاه ارائه نمی شود. لطفا لیست کامل متعلقات و ملحقات را از فهرست برنامه متعلقات اقتباس نمایید.

معنی	علامت
عملکرد ممنوع و غیر مجاز	
سر و صدای قابل شنیدن	CLICK!
متعلقات/قطععات یدکی	

توضیحات محصول و کارکرد

همه دستورات ایمنی و راهنمایی ها

را بخوانید. اشتباهات ناشی از عدم رعایت این دستورات ایمنی ممکن است باعث برق گرفتگی، سوختگی و یا سایر جراحات های شدید شود.



به تصاویر مربوط در انتهای بخش دفترچه راهنما توجه کنید.

موارد استفاده از دستگاه

دستگاه، جهت بریدن ساقه ها و گیاهان دارای قطر 25 میلیمتر (20 چوب سخت) در محدوده شخصی در نظر گرفته شده است.

محتویات ارسالی

ابزار باغبانی را با احتیاط از بسته بندی بیرون آورید و امتحان کنید آیا اجزای زیر کامل هستند:

مشخصات فنی

EasyPrune		قیچی باغبانی شارژی
3 600 HB2 1..		شماره فنی
3,6	V	ولتاژ نامی
20 (چوب سخت)	میلیمتر	بیشینه توان برش
25 (چوب نرم)	میلیمتر	
450		بیشینه برش برای هر بار شارژ (اندازه برش برای هر بار شارژ)
0,49	kg	وزن مطابق استاندارد EPTA-Procedure 01:2014
+10... +45	°C	دمای توصیه شده محیط هنگام شارژ
-10... +50	°C	دمای مجاز محیط هنگام کار ^(A) و هنگام نگهداری
لیتیوم - یونی		باتری شارژی
1,5	Ah	ظرفیت
5,4	Wh	انرژی
1		تعداد باتری ساعتی

(A) توان محدود برای دمای $0^{\circ}\text{C} <$ مقادیر برای ولتاژ نامی [U] 230 ولت میباشند. برای ولتاژهای مختلف و تولیدات مخصوص کشورها، ممکن است این مقادیر، متفاوت باشند.

کابل شارژ	
1 607 000 CGP	شماره فنی

دستگاه شارژ باتری

شماره فنی

1 600 A00 3RK	2 609 120 713	اروپا	
1 600 A00 48V	2 609 120 718	انگلیس	
1 600 A00 48U	2 609 120 717	خاموش	
1 600 A00 48T	2 609 120 715	ژاپن	
5,0	5,0	V	ولتاژ نامی
0,5	1,0	A	جریان شارژ
3,5	3,5	h	زمان شارژ (باتریها خالی هستند)
0,06	0,06	kg	وزن مطابق استاندارد EPTA-Procedure 01:2014
II/□	II/□		کلاس ایمنی

نمایشگر وضعیت شارژ باتری

نمایشگر وضعیت شارژ باتری (7) وضعیت شارژ باتری را نشان می دهد.

ظرفیت	ال ای دی
35 > %	چراغ دائمی سبز رنگ
5 - 35 %	چراغ چشمک زن سبز رنگ
0 - 5 %	برق زدن یا فلش تکی به رنگ قرمز

نکات مربوط به شارژ

باتری را پیش از کاربری شارژ کنید.
نمایشگر وضعیت شارژ باتری به رنگ قرمز چشمک می زند هنگامی که:
- دستگاه شارژ آسیب دیده است
- یک دستگاه شارژ نامناسب متصل شده است
موتور به یک حفاظت در برابر فشار زیاد مجهز می باشد. در صورت فعال شدن حفاظ در برابر فشار زیاد، دستگاه برای جلوگیری از آسیب دیدگی قفل می شود. برای غیر فعال کردن حفاظ در برابر فشار زیاد، دستگاه شارژ را وصل کنید. قبل از کاربری دوباره، دستگاه را کاملاً شارژ کنید تا نمایشگر وضعیت شارژ باتری به صورت ممتد به رنگ سبز روشن شود.

روش کاربری

آزاد کردن قفل (رجوع شود به تصویر B1)

قفل ایمنی (6) را با کشیدن به عقب غیر فعال کنید. ابزار برقی باز و آماده کار می شود.

قفل کردن

پس از استفاده، دسته ها را به هم فشار دهید و قفل ایمنی (6) را با کشیدن به جلو فعال کنید. قیچی باغبانی را در صورت عدم استفاده همیشه قفل کنید.

نحوه کاربرد دستگاه

تنها شارژرهای ذکر شده در مشخصات فنی را بکار برید. تنها این دستگاه های شارژر با باتری های لیتیوم-یونی ابزار اندازه گیری شما منطبق میباشند.

شارژر باتری (رجوع کنید به تصویر A)

تذکر: باتری دستگاه با شارژ اولیه ارسال می شود. جهت تضمین شارژ کامل، باتری را قبل از بکارگیری دستگاه به طور کامل شارژ کنید.
باتریهای لیتیوم-یونی را می توان همیشه شارژ کرد، بدون اینکه از طول عمر آنها کاسته شود. قطع شارژر باتری به آن آسیبی وارد نمی کند.
باتری لیتیوم-یونی در برابر تخلیه کامل حفاظت شده است. در صورت خالی شدن باتری، برش یا تقویت نیرو غیر فعال می شود و ابزار در حالت دستی همچنان جهت انجام برش های معمولی قابل استفاده است.
باتری را بایستی در صورت چشمک زدن کوتاه نمایشگر وضعیت شارژ باتری (7) در طول انجام برش به رنگ قرمز شارژ کرد.

دوشاخه یو اس بی مربوط به کابل میکرو یو اس بی را به منبع برق متصل و دوشاخه میکرو یو اس بی (9) را در جافیش میکرو یو اس بی (5) واقع در بالای دسته وارد کنید. فرآیند شارژر به محض متصل شدن دوشاخهها شروع میشود.

جافیش (5) تنها در صورت فعال بودن قفل ایمنی (6) قابل اتصال است.

نمایشگر وضعیت شارژر باتری (7) پیشرفت مقدار شارژ را نشان می دهد. هنگام فرآیند شارژ، نمایشگر به رنگ سبز چشمک می زند. چنانچه نمایشگر وضعیت شارژر باتری به طور پیایی به رنگ سبز روشن باشد، باتری کاملاً شارژ شده است.

هنگام شارژ، دسته دستگاه گرم می شود. این کاملاً عادی است.

پس از تمام شدن فرآیند شارژ، دستگاه شارژر را از برق بکشید.

دست آزاد خود را در فاصله مطمئنی از محدوده کاری قرار دهید. به تیغه ها دست نزنید. اینها بسیار تیز هستند و ممکن است شما را زخمی کنند.

- C1** هنگام برش کاری همواره از دستکش ایمنی استفاده کنید.
- C2** برش را نزدیک تنه انجام ندهید، تا جای برش ترمیم شود.
- C3** خط برش را همواره 8 میلیمتر بالای غنچه تعیین کنید.
- C4** برش بایستی دور از غنچه بیافتد تا آب باران راحت سرازیر شود.
- C5** چنانچه یک جوانه کامل را جدا می کنید، آن را از سرشاخه اش ببرید.
- C6** تیغه های قیچی ساقه بُر را جهت بریدن ریشه در زمین فرو نکنید.
- C7** ساقه ها را به طور تکی ببرید.
- C8** شاخه های در هم رفته یا گیاهان متراکم را بزداپید.
- C9** گیاهان متراکم یا خلوت را بزداپید.
- C10** شاخه های بیمار، آسیب دیده یا مرده را بزداپید.

حالت دسته (رجوع کنید به تصاویر -B2 (B4

دستگاه را مانند تصویر از قسمت جلو بگیرید. ابزار باغبانی را از قسمت عقب دسته ها یا با انگشت (ان) بین دسته ها نگیرید.

برش همراه با تقویت نیرو (رجوع کنید به تصویر B)

ابزار باغبانی در حین بریدن به کاربر کمک می کند. به این معنی که مانند قیچی باغبانی معمولی در حالت دستی بدون تقویت نیرو عمل می کند تا زمانی که قطر ساقه از حد معینی فراتر نرود. در مورد ساقه های دارای قطر بیشتر، موتور مربوط، تقویت نیرو را فعال می کند. ایجاد صدا در حالت برش با تقویت نیرو عادی است.

تقویت نیرو تنها وقتی عمل می کند که به دسته ها نیرو وارد شود. بدون فشار روی دسته ها ابزار باغبانی متوقف می شود.

راهنمایی های عملی

راهنمایی هایی برای برش انواع چوب (رجوع کنید به تصاویر C1-C10)

دستگاه را در حالت نامناسب بدن بکار نبرید. این کار باعث بروز جراحات خطرناک می شود.

جستجوی خطا



جدول زیر اطلاعات عمومی در مورد رفع خطا ارائه می کند. نمایشگر وضعیت شارژ باتری اطلاعات دیگری جهت تشخیص خطا یا مشکل ارائه می کند.

ایرادها	دلیل ممکن	راهنمایی
ابزار باغبانی هنگام برش نیروی کمی روی دسته ها وارد می شود متوقف می شود		دسته ها را هنگام برش به هم فشار دهید
تیغه ها در یک ساقه ضخیم گیر می کنند	شارژ باتری کم است چوب، خیلی سخت است قطر بسیار زیاد است حالت برش اشتباه است	دسته ها را محکم تر به هم فشار دهید ابزار باغبانی را تنها از قسمت بالایی دسته بگیرید و آن را با حرکت دادن تیغه شل کنید باتری را در صورت نیاز شارژ کنید
برش با تقویت نیرو در صورت چشمک زدن ال ای دی در حین برش فعال نمی شود:		
ال ای دی 3 بار به رنگ قرمز چشمک می زند	چوب مورد برش خیلی ضخیم/سخت است	برش را در یک قسمت نازک تر ساقه انجام دهید
ال ای دی 2 بار به رنگ قرمز چشمک می زند	شارژ باتری بسیار کم است	باتری را شارژ کنید
	دمای محیط بسیار بالا است (ابزار باغبانی را هرگز در برابر تابش مستقیم نور خورشید قرار ندهید)	
		10 تا 15 دقیقه صبر کنید تا باتری خنک شود

ایرادها	دلیل ممکن	راهنمایی
دمای باتری بسیار پایین است	دمای باتری بسیار پایین است	دمای باتری بسیار پایین است (ابزار باغبانی را در محیط با دمای زیر 20 °C بکار نبرید)
ال ای دی 1 بار به رنگ قرمز چشمک می زند	شارژ باتری بسیار کم است	ابزار باغبانی را در صورت عدم کاربری در محیط داخلی نگهداری کنید
ال ای دی به رنگ سبز روشن می شود و سپس سریع به رنگ قرمز چشمک می زند	تقویت نیرو خراب است	باتری را شارژ کنید
ال ای دی سریع پس از انجام برش به رنگ قرمز چشمک می زند	زمان بین برش ها بسیار کم است	بین انجام برش های پیاپی زمان بیشتری در نظر بگیرید

مراقبت و سرویس

سرویس، تمیز کردن و نگهداری

◀ جهت کار کردن خوب و مطمئن، محصول را تمیز نگه دارید.

◀ هنگام کار یا انجام سرویس یا تمیز کاری روی دستگاه، همواره از دستکش ایمنی استفاده کنید.

در صورتیکه باتری دیگر قابل استفاده نباشد، لطفاً به نمایندگی مجاز و خدمات پس از فروش ابزار آلات برقی Bosch مراجعه نمایید.

فرزهای (4) بین دسته ها قابل تعویض نیستند و ناپایستی برداشته شوند. عدم توجه به این هشدار ممکن است منجر به بروز جراحت گردد.

تعویض تیغه (رجوع کنید به تصاویر D1-D4)

تیغه یدکی: F 016 800 475

قفل ایمنی (6) ابزار باغبانی را آزاد کنید.

از آچار آلن ارسالی همراه با تیغه یدکی جهت برداشتن پیچ (8) همراه با جافیش (10) و جدا کردن تیغه استفاده کنید.

تیغه نو (1) را مانند تصویر قرار دهید. سپس جافیش (10) را همراه با پیچ (8) قرار دهید و پیچ را با آچار آلن سفت کنید.

پس از برش چوب/نگهداری

بخش بیرونی ابزار باغبانی را با یک برس و پارچه نرم خوب تمیز کنید. از آب، مواد حلال یا ساینده استفاده نکنید. تمام مواد بسته بندی را جدا کنید.

جهت نگهداری همیشه تیغه ها را با اسپری سرویس چرب کنید.

ابزار باغبانی را در یک جای خشک، امن و دور از دسترس کودکان با قفل ایمنی (6) فعال شده نگهداری کنید. **ابزار باغبانی را در صورت عدم استفاده بدون نظارت رها نکنید.** هیچ جسمی را روی ابزار باغبانی قرار ندهید.

خدمات و مشاوره با مشتریان

خدمات مشتری، به سئوالات شما درباره تعمیرات، سرویس و همچنین قطعات یدکی پاسخ خواهد داد. نقشه‌های سه بعدی و اطلاعات مربوط به قطعات

یدکی را در تارنمای زیر میابید:

www.bosch-pt.com

گروه مشاوره به مشتریان Bosch با کمال میل به سئوالات شما درباره محصولات و متعلقات پاسخ می دهند.

برای هرگونه سؤال و یا سفارش قطعات یدکی، حتماً شماره فنی 10 رقمی کالا را مطابق برچسب روی ابزار برقی اطلاع دهید.

ایران

روبرت بوش ایران - شرکت بوش تجارت پارس میدان ونک، خیابان شهید خدای، خیابان آفتاب ساختمان مادیران، شماره 3، طبقه سوم.

تهران 1994834571

تلفن: +9821 42039000

آدرس سایر دفاتر خدماتی را در ادامه بیابید:

www.bosch-pt.com/serviceaddresses

حمل دستگاه

باتریهای لیتیوم-یونی تابع مقررات حمل کالاهای پر خطر می باشند. کاربر می تواند باتریها را بدون استفاده از روکش در خیابان حمل کند.

در صورت ارسال توسط شخص ثالث (مانند: حمل و نقل هوایی یا زمینی) باید تمهیدات مربوط به بسته بندی و علامتگذاری مورد توجه قرار گیرد. در اینصورت باید حتماً جهت آماده سازی قطعه ارسالی به کارشناس حمل کالاهای پر خطر مراجعه کرد.

از رده خارج کردن دستگاه

ابزار های باغبانی، باتری ها، متعلقات و بسته بندی آن، باید طبق مقررات حفظ محیط زیست از رده خارج و بازیافت شوند.

محصولات و باتری ها/ باتری های قابل شارژ را داخل زباله دان خانگی نیندازید!



فقط برای کشورهای عضو اتحادیه اروپا:

دستگاههای کهنه و غیر قابل استفاده طبق آئین نامه و دستورالعمل اروپائی 2012/19/EU و باتریهای خراب یا فرسوده براساس آیین نامه ی اروپایی

2006/66/EG بایستی جداگانه و متناسب با محیط زیست جمع آوری شوند.
در صورت دفع نادرست ضایعات تجهیزات الکتریکی و الکترونیکی، به دلیل وجود احتمالی مواد خطرناک، اثرات مضرى بر محیط زیست و سلامت انسان خواهند داشت.

باتریهای شارژی/قلمی:

لیتیوم-یونی:

لطفاً به تذکرات بخش (رجوع کنید به „حمل دستگاه“، صفحه 232) توجه کنید.

◀ باتری های شارژی داخلی فقط باید توسط

متخصص بیرون آورده شود. از طریق باز کردن درب بدنه ممکن است محصول خراب شود.

جهت درآوردن باتری از محصول، محصول را تا خالی شدن باتری بکار برید. پیچهای روی بدنه را درآورید و درب بدنه را جدا کنید تا باتری جدا شود. جهت جلوگیری از اتصال کوتاه، اتصالات باتری را به صورت تکی جدا کنید و سپس کنتاکتهای قطبها را عایق نمایید. حتی در صورت خالی بودن کامل باتری مقداری شارژ در باتری وجود دارد که ممکن است در صورت اتصال کوتاه آزاد گردد.

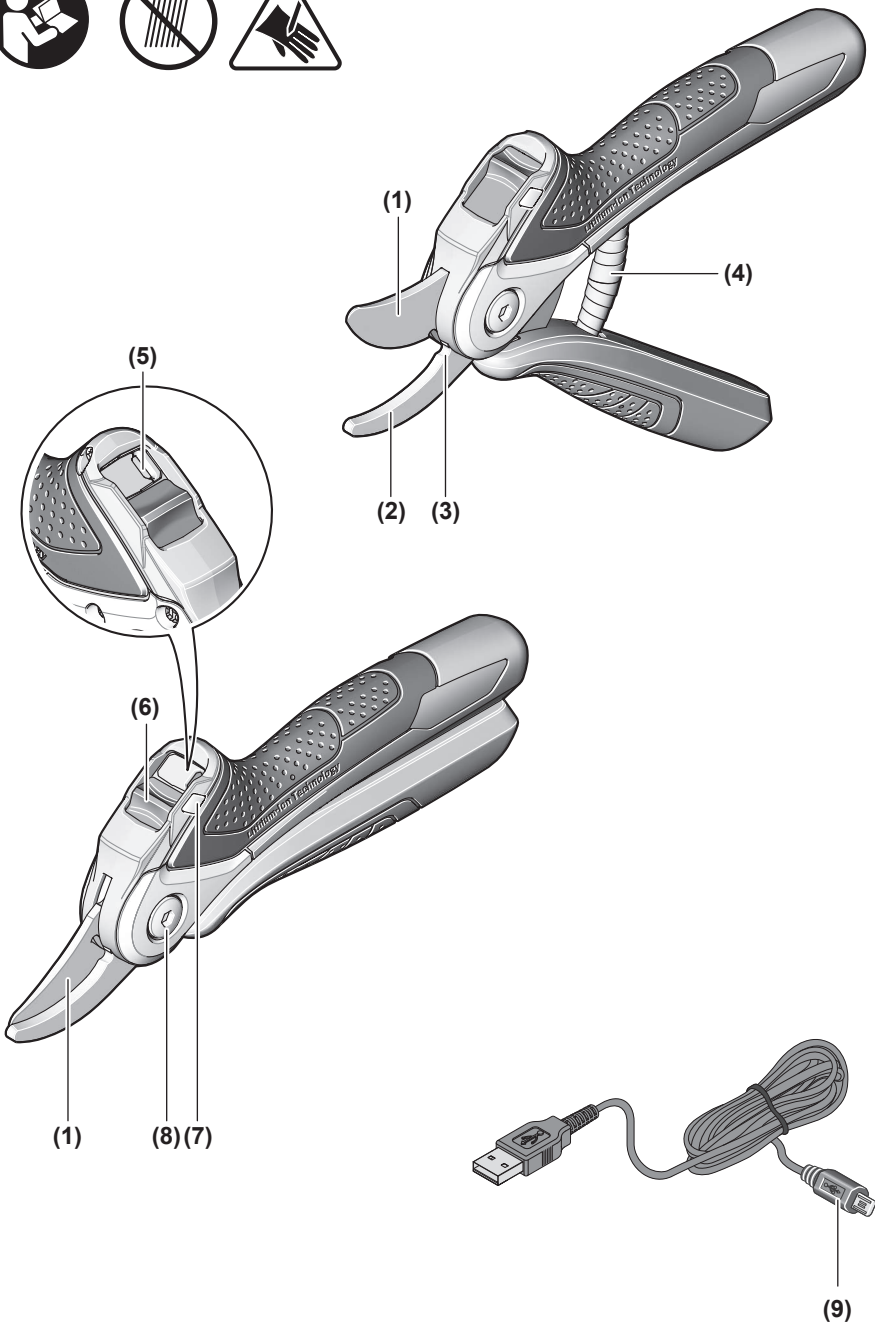

A

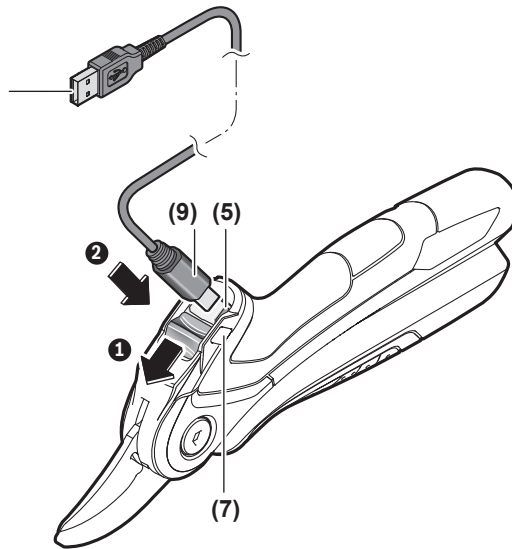

B1

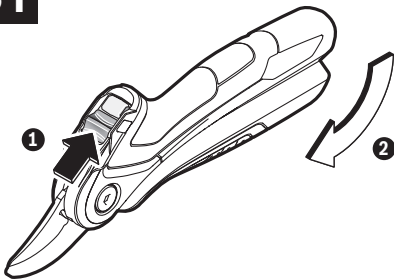

B3

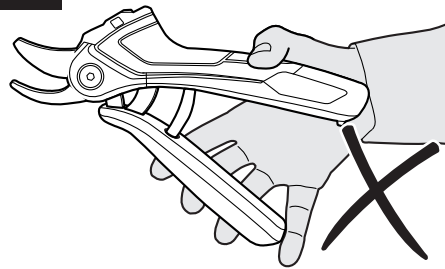

B2

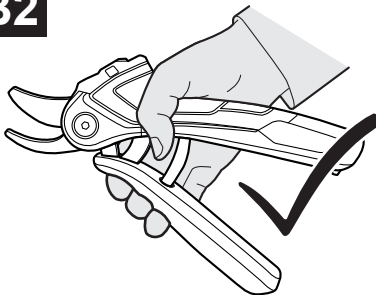

B4

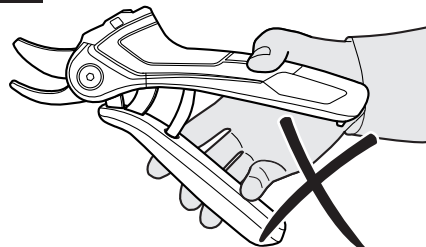

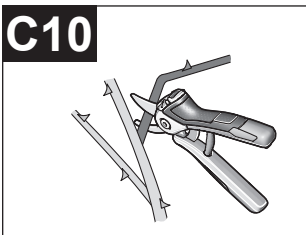
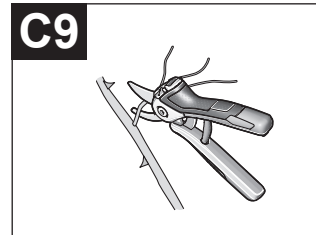
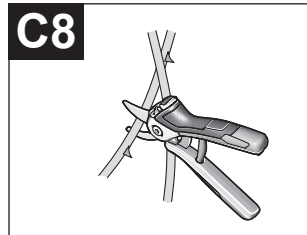
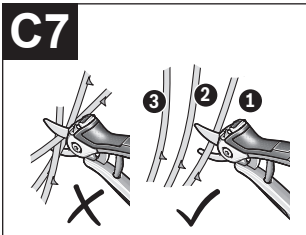
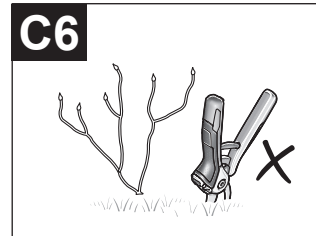
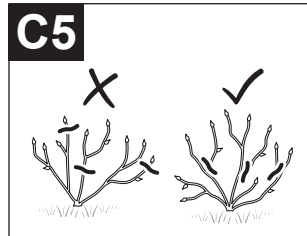
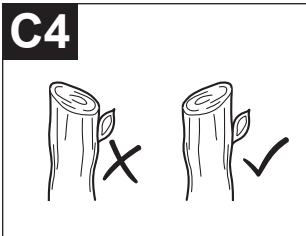
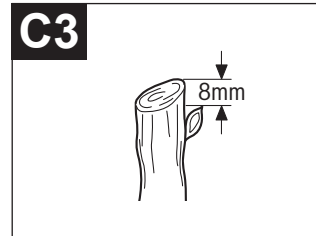
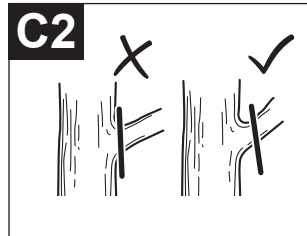

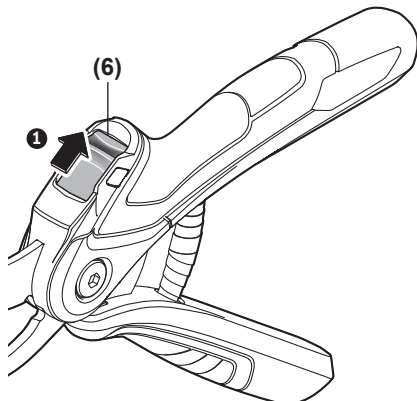
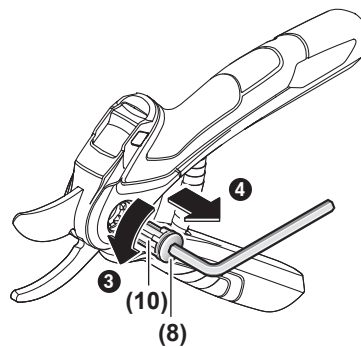
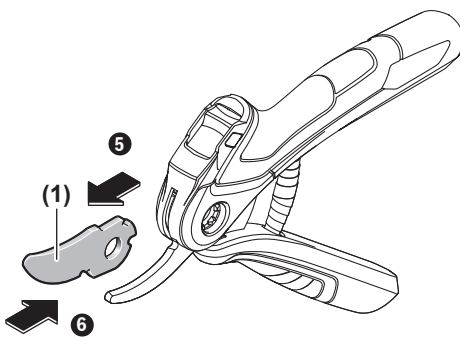
D1**D2****D3****D4**